

Conex | Bänninger

# CATÁLOGO 2025

**1909**  
Año de  
fundación

**300**  
certificados en  
todo el mundo

Amplia gama  
de productos



Venta y  
distribución en  
todo el mundo

Más de  
**24 mil**  
millones  
de accesorios  
instalados

Liderando el  
progreso y la  
innovación



**VEMAIR**  
VENTA MATERIAL DE AIRE, S.L.



# EXCELLENCE SINCE 1909



**CONEX | BÄNNINGER** se ha ganado una reputación como uno de los principales y más innovadores fabricantes de accesorios y válvulas de alta calidad en todo el mundo.

“EXCELLENCE SINCE 1909” no es sólo el reconocimiento de nuestra tradición en innovación, sino el rasgo que conforma nuestro carácter y por el que hemos construido fuertes relaciones con nuestros clientes, proporcionando lo mejor en soluciones técnicas, apoyo en ventas y servicio al cliente.

Hoy en día el término Calidad reviste una importancia cada vez mayor. Y es que “calidad” no sólo significa conseguir un producto impecable, también supone satisfacer las expectativas de nuestros clientes. El cliente es lo más importante y sus necesidades son nuestra prioridad. Encontrar la respuesta adecuada en el momento adecuado y al precio adecuado define nuestra actuación a todos los niveles.

Trabajamos en estrecha colaboración con los profesionales de la fontanería, HVAC, refrigeración, así como con los sectores médicos y de alimentación y otros sectores industriales. Esto garantiza que nuestros productos proporcionen soluciones altamente eficientes que satisfagan los más exigentes requisitos constructivos y de instalación, cubriendo las aplicaciones sanitarias, de fontanería, de calefacción, energía solar, aire comprimido, gas, etc.

Nuestra cartera de productos ofrece una amplia gama de marcas ya conocidas como Conex Compresión, las tradicionales gamas de soldadura y las gamas >B< Press y >B< Push que ofrecen soluciones en frío, fáciles y rápidas de instalar, siendo las últimas incorporaciones:

- **>B< MaxiPro** - Sistema Press para instalaciones de Refrigeración. Ampliamos la gama con 5/16” y nuestra bifurcación Y >B< Flow.
- **<A> Press Inox**, sistema de tubo y accesorios en acero inoxidable en perfil M.
- **>B< Flex**, ampliado con nuestra gama en PPSU.

Como parte del Grupo IBP, contamos con recursos internacionales tales como centros de fabricación a nivel mundial, centros de investigación y desarrollo y la experiencia de un equipo multicultural disperso por todo el mundo.

IBP Atcosa, Sl. dispone de Certificaciones ISO 9001, como parte de nuestro compromiso de proporcionar productos de calidad, e ISO 14001 de contribución al menor impacto medio-ambiental



**CONEX | BÄNNINGER** ganhou reputação como um dos principais e mais inovadores fabricantes de acessórios e válvulas, de alta qualidade, em todo o mundo.

“EXCELLENCE SINCE 1909” não é apenas o reconhecimento da nossa tradição em inovação, mas também a característica que molda o nosso caráter, com o qual construímos fortes relações com os nossos clientes, podendo assim oferecer as melhores soluções técnicas, apoio de vendas e serviço ao cliente.

Hoje o termo qualidade é de importância crescente. É que “qualidade” não significa apenas entregar um produto impecável, mas também superar as expectativas dos nossos clientes. O cliente é o mais importante e as suas necessidades são a nossa prioridade. Encontrar a resposta certa, no momento certo e ao preço certo define o nosso empenho a todos os níveis.

Trabalhamos em estreita colaboração com profissionais de canalização, HVAC /Refrigeração, bem como com os setores industriais, médicos e alimentares. Assim, garantimos que os nossos produtos ofereçam soluções eficientes que respondem aos requisitos mais exigentes de instalação em construção, aplicações sanitárias, canalização, aquecimento, energia solar, ar comprimido, gás, etc.

O nosso portfólio de produtos oferece uma vasta gama de conhecidas marcas como as tradicionais gamas de Soldar, Conex-Compressão e as novas >B< Press e >B< Push que oferecem soluções de união em frio, fácil e rápido de instalar. As nossas últimas incorporações são as seguintes:

- **>B< MaxiPro** - Sistema Press para instalações de refrigeração.
- **>B< Flex** - Extensão da nossa gama de multicamada, com a incorporação de Colectores de Latão para tubos Multicamada e PEX.
- **>B< Flex Gás** - Sistema de tubos e acessórios multicamadas para instalações de gás.
- **Válvulas** - Extensão da nossa gama com válvulas PN40.

Como parte do Grupo IBP, temos à nossa disposição vastos recursos internacionais, tais como centros de produção, centros de investigação e desenvolvimento e a experiência de uma equipa multicultural, dispersos por todo o Globo.

IBP Atcosa, Sl. está certificada com a ISO 9001 como parte de nosso compromisso de fornecer produtos de alta qualidade, e com a ISO 14001 que garante o nosso compromisso em operar com o menor impacto para o meio ambiente.





## >B< MaxiPro

Sistema Press para Instalaciones de Refrigeración  
sistema Press para Instalações de Refrigeração

Pág. 5-12



## K65®

Sistema de tubo y accesorios para aplicaciones de altas presiones  
Sistema de tubo e acessórios para aplicações de altas pressões

Pág. 13-18



## >B< ACR

Accesorios Cobre para Aire Acondicionado y Refrigeración  
Acessórios Cobre Ar Condicionado e Refrigeração

Pág. 19-28



## >B< Press

Accesorios de Cobre y Bronce para Prensar. Para Agua  
Acessórios de Cobre e Bronze para Prensar. Para Agua

Pág. 29-42



## >B< Press XL

Accesorios de Cobre y Bronce para Prensar. Para Agua  
Acessórios de Cobre e Bronze para Prensar. Para Agua

Pág. 43-48



## >B< Press Gas

Accesorios de Cobre y Bronce para Prensar. Para Gas  
Acessórios de Cobre e Bronze para Prensar. Para gas

Pág. 49-58



## >B< Press Solar

Accesorios de Cobre y Bronce para Prensar. Para instalaciones Solares  
Acessórios de Cobre e Bronze para Prensar. Para instalações solares

Pág. 59-64



## >B< Press Carbon

Accesorios de prensar en Acero Carbono  
Acessórios de prensar em Aço Carbono

Pág. 65-74



## <A> Press Inox

Accesorios de prensar en Acero Inoxidable  
Acessórios de prensar em Aço Inoxidável

Pág. 75-84



## >B< Press Inox

Accesorios de prensar en Acero Inoxidable  
Acessórios de prensar em Aço Inoxidável

Pág. 85-94



## >B< Press Inox XL

Accesorios de prensar en Acero Inoxidable  
Acessórios de prensar em Aço Inoxidável

Pág. 95-98



## >B< Flex

Sistema Multicapa tubo y accesorios prensados metálicos  
Sistema Multicapa de prensado metálico de tubo e acessórios

Pág. 99-109



## >B< Flex PPSU

Sistema Multicapa tubo y accesorios prensados metálicos  
Sistema Multicapa de prensado metálico de tubo e acessórios

Pág. 110

# Índice



## >B< Flex Gas

Sistema Multicapa tubo y accesorios prensados metálicos para instalaciones de Gas  
Sistema Multicapa de prensado metálico de tubo e acessórios para instalações de Gas

Pág. 111-118



## >B< Flex

Accesorios Prensar para PEX  
Acessórios Prensar para PEX

Pág. 119-124



## >B< Flex

Accesorios Multicapa COMPRESIÓN  
Acessórios Multicamada COMPRESSÃO

Pág. 125-130



## >B< Flex

Accesorios Casquillo Corredizo para PEX  
Acessórios Anel Corrediço para PEX

Pág. 131-136



## >B< Flex

Colectores de Latón para tubos Multicapa y Pex  
Colectores de Latão para tubos Multicamada e Pex

Pág. 137-142



## Series 5000 4000 3000

Accesorios Cobre y Bronce para Soldar, Soldar-Roscar y Roscar-Roscar  
Acessórios Cobre e Bronze para Soldar, Soldar-Roscar e Roscar-Roscar

Pág. 143-186



## Series 8000 M

Accesorios Latón para Roscar-Roscar y Soldar-Roscar  
Acessórios Latão para Roscar-Roscar y Soldar-Roscar

Pág. 187-208



## Series 8000 P

Accesorios Latón para PE  
Acessórios Latão para PE

Pág. 209-214



## Conex Compression

Accesorios de Latón, Niquelados y Cromados de unión por compresión  
Acessórios de Latão, Niquelados e Cromados de compressão

Pág. 215-238



## >B< Sonic

Accesorios de cobre de unión de empuje para diferentes tipos de tubos  
Acessórios de cobre com união por encaixe para diferentes tipos de tubo

Pág. 239-244



## >B< Push

Accesorios de Latón para unión por empuje para diferentes tipos de tubos  
Acessórios de Latão com união por encaixe para diferentes tipos de tubo

Pág. 245-252



## >B< Oyster

Accesorios de Latón, Niquelado y Acero Inoxidable para terminaciones roscadas  
Acessórios de Latão, Niquelado e de Aço Inoxidável para terminações roscadas

Pág. 253-256



## Válvulas

Gama de Válvulas para agua  
Gama de Válvulas para água

Pág. 257-264

# >B< MaxiPro



Sistema Press para Instalaciones de Aire Acondicionado y Refrigeración  
Sistema Press para Instalações de Ar Condicionado e Refrigeração .....06-12

## CARACTERÍSTICAS Y VENTAJAS / CARACTERÍSTICAS E BENEFÍCIOS

- Accesorios en cobre diseñados para aplicaciones de Aire Acondicionado y Refrigeración.
- Unión cobre-cobre. Tubo de cobre conforme a EN 12735-1 ó ASTM-B280 (ver tabla de compatibilidad de tubo)
- Unión en frío del tipo Pressfitting. Sistema rápido, simple y fácil de usar.
- Perfil >B< con sus 3 puntos de presión asegura una unión libre de fugas. Segura y permanente.
- El diseño del borde del accesorio asegura el extraordinario comportamiento frente a las altas presiones.
- Los accesorios incorporan una marca rosa en el exterior para su fácil identificación.
- Disponible en medidas de 1/4", 3/8", 1/2", 5/8", 3/4", 7/8", 1", 1.1/8" y 1.3/8"
- Compatible con los siguientes refrigerantes: R-125, R-134a, R-404A, R-407A, R-407C, R-407F, R-407H, R-410A, R-417A, R-421A, R-422B, R-422D, R-427A, R-438A, R-448A, R-449A, R-450A, R-452A, R-452C, R-507A, R-513A, R-513B, R-515B, R-718 y HYCOOL 20.
- Compatible con los siguientes aceites: POE, PAO, AB y aceites minerales
- Herramienta y Mordazas especiales para la gama MaxiPro.

- Acessórios em cobre desenhados para aplicações de Ar Condicionado e Refrigeração.
- União cobre-cobre. Tubo de cobre conforme a EN 12735-1 ou ASTM-B280 (consulte a tabela de compatibilidade para o tubo)
- União a frio do tipo Pressfitting. Sistema rápido, simples e fácil de usar.
- Perfil >B< com os seus 3 pontos de pressão que assegura uma união livre de fugas. Segura e permanente.
- O desenho de acessório assegura um extraordinário comportamento face às altas pressões
- Os acessórios têm uma marca rosa no exterior para ser mais fácil identificar
- Disponível nas medidas de de 1/4", 3/8", 1/2", 5/8", 3/4", 7/8", 1", 1.1/8" y 1.3/8"
- Compatível com los seguintes refrigerantes: R-125, R-134a, R-404A, R-407A, R-407C, R-407F, R-407H, R-410A, R-417A, R-421A, R-422B, R-422D, R-427A, R-438A, R-448A, R-449A, R-450A, R-452A, R-452C, R-507A, R-513A, R-513B, R-515B, R-718 y HYCOOL 20.
- Compatível com os seguintes óleos: POE, PAO, AB e óleos minerales
- Ferramenta e Mordazas especiais para gama MaxiPro.

## APLICACIONES E INFORMACIÓN TÉCNICA / APLICAÇÕES E INFORMAÇÕES TÉCNICAS

Aire Acondicionado y Refrigeración

Medidas disponibles	1/4" a 1.3/8"
Presión máxima de servicio	48 bar / 700 psig
Temperatura máxima continua	121°C / 250°F
Temperatura de junta tórica	-40°C a 140°C / -40°F a 284°F
Material	Cobre (C12200 mn 99.9% puro)
	Junta tórica HNBR
Perfil	>B< Maxipro
Refrigerantes Compatibles	R-125, R-134a, R-404A, R-407A, R-407C, R-407F, R-407H, R-410A, R-417A, R-421A, R-422B, R-422D, R-427A, R-438A, R-448A, R-449A, R-450A, R-452A, R-452C, R-507A, R-513A, R-513B, R-515B, R-718 y HYCOOL 20.
Garantía	5 años

Por favor consulte la tabla de refrigerantes más actualizada en la web.

Ar Condicionado e Refrigeração.

Medidas disponíveis	1/4" a 1.3/8"
Pressão máxima de funcionamento	48 bar / 700 psig
Temperatura máxima continua	121°C / 250°F
Temperatura de O-ring	-40°C a 140°C / -40°F a 284°F
Material	Cobre (C12200 mn 99.9% puro)
	O-ring HNBR
Perfil	>B< Maxipro
Refrigerantes compatíveis	R-125, R-134a, R-404A, R-407A, R-407C, R-407F, R-407H, R-410A, R-417A, R-421A, R-422B, R-422D, R-427A, R-438A, R-448A, R-449A, R-450A, R-452A, R-452C, R-507A, R-513A, R-513B, R-515B, R-718 y HYCOOL 20
Garantía	5 anos

Consulte a tabela de refrigerantes mais atualizada na web.

## NORMATIVA Y CERTIFICACIONES / NORMATIVA E CERTIFICAÇÃO

Referencias certificadas disponibles en los Certificados de Producto / Referências certificadas disponíveis em los Certificados de Produto

Los Accesorios >B< MaxiPro son Componente Reconocido Certificado por UL Proceso nº SA44668



## PASOS DE MONTAJE / MONTAGEM DO ACESSÓRIO

Puedes ver el vídeo de la instalación en nuestras redes sociales.

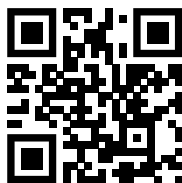

Utilice la aplicación de código QR en su móvil o Tablet para acceder

Nota: Las instrucciones de instalación completas se pueden consultar en nuestro catálogo técnico. Recuerde seguir todas las instrucciones para garantizar la instalación. Igualmente, puede realizar nuestro curso online gratuito para ser instalador certificado.

## MPA5001

Curva 90° MH  
Curva 90° MF



Medida Diámetro	bolsa saco	caja caixa	Código Designação	Precio Preço
5/16"			MPA5001 5160001	22,43 €
3/8"	3	210	MPA5001 0030001	23,10 €
1/2"	3	120	MPA5001 0040001	24,95 €
5/8"	3	120	MPA5001 0050001	27,72 €
3/4"	3	120	MPA5001 0060001	31,42 €
7/8"	3	120	MPA5001 0070001	33,27 €
1"	2	80	MPA5001 0080001	44,36 €
1.1/8"	2	60	MPA5001 0090001	46,20 €
1.3/8"	1	30	MPA5001 0110001	99,76 €

## MPA5002

Curva 90° HH  
Curva 90° FF



Medida Diámetro	bolsa saco	caja caixa	Código Designação	Precio Preço
1/4"	5	200	MPA5002 0020001	28,65 €
5/16"			MPA5002 5160001	28,71 €
3/8"	5	200	MPA5002 0030001	29,57 €
1/2"	3	120	MPA5002 0040001	31,42 €
5/8"	3	90	MPA5002 0050001	34,65 €
3/4"	3	120	MPA5002 0060001	38,35 €
7/8"	3	120	MPA5002 0070001	39,74 €
1"	2	80	MPA5002 0080001	42,51 €
1.1/8"	2	60	MPA5002 0090001	48,05 €
1.3/8"	1	30	MPA5002 0110001	71,25 €

## MPA5002L

Curva 90° Larga HH  
Curva 90° Larga FF



Medida Diámetro	bolsa saco	caja caixa	Código Designação	Precio Preço
1/2"	3	90	MPA5002L0040001	33,93 €
5/8"	3	60	MPA5002L0050001	37,43 €
3/4"	2	70	MPA5002L0060001	41,42 €
7/8"	2	70	MPA5002L0070001	42,91 €
1.1/8"	1	25	MPA5002L0090001	51,90 €
1.3/8"	1	20	MPA5002L0110001	76,95 €
1.5/8"	1	15	MPA5002L0130001	164,15 €

## MPA5041

Curva 45° HH  
Curva 45° FF



Medida Diámetro	bolsa saco	caja caixa	Código Designação	Precio Preço
1/4"	3	180	MPA5041 0020001	23,10 €
5/16"			MPA5041 5160001	23,10 €
3/8"	3	180	MPA5041 0030001	23,10 €
1/2"	3	120	MPA5041 0040001	26,80 €
5/8"	3	120	MPA5041 0050001	29,57 €
3/4"	3	120	MPA5041 0060001	36,04 €
7/8"	3	120	MPA5041 0070001	37,89 €
1"	2	80	MPA5041 0080001	41,58 €
1.1/8"	2	80	MPA5041 0090001	44,36 €
1.3/8"	2	60	MPA5041 0110001	98,92 €
1.5/8"	2	30	MPA5041 0130001	131,58 €

## MPA5T

Te recta HHH  
Tê simple FFF



Medida Diâmetro	bolsa saco	caja caixa	Código Designação	Precio Preço
1/4"	3	150	MPA5T 002020201	42,51 €
5/16"			MPA5T5165165161	43,96 €
3/8"	3	150	MPA5T 003030301	45,28 €
1/2"	3	150	MPA5T 004040401	48,05 €
5/8"	2	120	MPA5T 005050501	51,75 €
3/4"	2	80	MPA5T 006060601	55,45 €
7/8"	2	70	MPA5T 007070701	58,22 €
1"	1	50	MPA5T 008080801	60,99 €
1.1/8"	1	40	MPA5T 009090901	66,53 €
1.3/8"	1	30	MPA5T 011111101	108,03 €
1.5/8"	1	20	MPA5T 013131301	244,73 €

## MPA5240

Manguito reducido HH  
União redução FF



Medida Diâmetro	bolsa saco	caja caixa	Código Designação	Precio Preço
3/8"x1/4"	2	150	MPA5240 0030201	30,63 €
1/2"x1/4"	2	150	MPA5240 0040201	32,33 €
1/2" x 3/8"	2	150	MPA5240 0040301	39,74 €
5/8" x 1/4"	2	150	MPA5240 0050201	40,43 €
5/8" x 3/8"	2	150	MPA5240 0050301	40,66 €
5/8" x 1/2"	2	120	MPA5240 0050401	42,51 €
3/4" x 3/8"	2	120	MPA5240 0060301	45,74 €
3/4" x 1/2"	2	120	MPA5240 0060401	41,09 €
3/4" x 5/8"	2	120	MPA5240 0060501	42,97 €
7/8" x 1/2"	2	100	MPA5240 0070401	48,03 €
7/8" x 5/8"	2	100	MPA5240 0070501	48,98 €
7/8" x 3/4"	2	100	MPA5240 0070601	51,75 €
1" x 3/4"	1	80	MPA5240 0080601	52,69 €
1.1/8" x 5/8"	1	80	MPA5240 0090501	55,45 €
1.1/8" x 3/4"	1	80	MPA5240 0090601	57,29 €
1.1/8" x 7/8"	1	60	MPA5240 0090701	62,84 €
1.1/8" x 1"	1	50	MPA5240 0090801	65,45 €
1.3/8" x 7/8"	1	30	MPA5240 0110701	74,17 €
1.3/8" x 1"	1	30	MPA5240 0110801	77,56 €
1.3/8" x 1.1/8"	1	30	MPA5240 0110901	79,54 €
1.5/8" x 1.1/8"			MPA5240 0130901	122,56 €
1.5/8" x 1.3/8"			MPA5240 0131101	135,45 €

## MPA5240L

Manguito Reducido HH Largo  
União redução FF Longo



Medida Diâmetro	bolsa saco	caja caixa	Código Designação	Precio Preço
3/8" x 1/4"	2	120	MPA5240L0030201	30,64 €
5/8" x 3/8"	2	120	MPA5240L0050301	35,77 €
5/8" x 1/2"	2	120	MPA5240L0050401	45,76 €
1" x 5/8"	1	60	MPA5240L0080501	59,61 €



## MPA5243

Manguito reducido MH  
União redução MF



Medida Diámetro	bolsa saco	caja caixa	Código Designação	Precio Preço
5/16" x 1/4"			MPA5243 5160201	24,22 €
3/8" x 1/4"	2	150	MPA5243 0030201	24,95 €
1/2" x 3/8"	2	150	MPA5243 0040301	24,03 €
5/8" x 5/16"			MPA5243 0055161	21,98 €
5/8" x 3/8"	2	150	MPA5243 0050301	22,64 €
5/8" x 1/2"	2	150	MPA5243 0050401	22,64 €
3/4" x 1/2"	2	120	MPA5243 0060401	30,49 €
3/4" x 5/8"	2	100	MPA5243 0060501	33,27 €
7/8" x 1/2"	2	80	MPA5243 0070401	24,95 €
7/8" x 5/8"	2	80	MPA5243 0070501	26,80 €
7/8" x 3/4"	2	80	MPA5243 0070601	27,72 €
1.1/8" x 1/2"	1	100	MPA5243 0090401	32,34 €
1.1/8" x 5/8"	1	100	MPA5243 0090501	34,19 €
1.1/8" x 3/4"	1	100	MPA5243 0090601	36,04 €
1.1/8" x 7/8"	1	100	MPA5243 0090701	38,81 €
1.3/8" x 7/8"	1	40	MPA5243 0110701	70,20 €
1.3/8" x 1"	1	35	MPA5243 0110801	72,04 €
1.3/8" x 1.1/8"	1	35	MPA5243 0110901	83,82 €
1.5/8" x 1.1/8"			MPA5243 0130901	90,51 €
1.5/8" x 1.3/8"			MPA5243 0131101	101,42 €

## MPA5270

Manguito HH  
União FF



Medida Diámetro	bolsa saco	caja caixa	Código Designação	Precio Preço
1/4"	5	200	MPA5270 0020001	20,33 €
5/16"			MPA5270 5160001	21,53 €
3/8"	5	200	MPA5270 0030001	22,18 €
1/2"	5	150	MPA5270 0040001	22,18 €
5/8"	5	150	MPA5270 0050001	23,10 €
3/4"	2	80	MPA5270 0060001	24,95 €
7/8"	2	110	MPA5270 0070001	27,26 €
1"	2	100	MPA5270 0080001	29,57 €
1.1/8"	2	80	MPA5270 0090001	33,27 €
1.3/8"	2	60	MPA5270 0110001	45,94 €
1.5/8"	2	12	MPA5270 0130001	75,43 €

## MPA5270L

Manguito Recto HH Largo  
União Reto FF Longo



Medida Diámetro	bolsa saco	caja caixa	Código Designação	Precio Preço
1/4"	5	200	MPA5270L0020001	28,28 €
3/8"	5	200	MPA5270L0030001	32,94 €
1/2"	5	150	MPA5270L0040001	25,23 €
5/8"	3	120	MPA5270L0050001	31,09 €
3/4"	2	100	MPA5270L0060001	34,12 €
7/8"	2	90	MPA5270L0070001	43,94 €
1"	1	50	MPA5270L0080001	54,08 €
1.1/8"	1	40	MPA5270L0090001	60,33 €

## MPA5275L

Manguito Deslizante HH  
União Deslizante HH



Medida Diámetro	bolsa saco	caja caixa	Código Designação	Precio Preço
1/4"	5	200	MPA5275L0020001	28,22 €
3/8"	5	200	MPA5275L0030001	32,94 €
1/2"	5	150	MPA5275L0040001	25,23 €
5/8"	3	120	MPA5275L0050001	31,06 €
3/4"	2	100	MPA5275L0060001	34,27 €
7/8"	2	90	MPA5275L0070001	43,94 €
1"	1	50	MPA5275L0080001	54,08 €
1.1/8"	1	40	MPA5275L0090001	60,33 €

## MPA5301

Tapón H  
Tampão F



Medida Diámetro	bolsa saco	caja caixa	Código Designação	Precio Preço
1/4"	3	180	MPA5301 0020001	23,10 €
5/16"			MPA5301 5160001	23,33 €
3/8"	3	180	MPA5301 0030001	24,03 €
1/2"	3	150	MPA5301 0040001	26,80 €
5/8"	2	150	MPA5301 0050001	32,34 €
3/4"	2	150	MPA5301 0060001	36,96 €
7/8"	2	150	MPA5301 0070001	41,58 €
1"	1	100	MPA5301 0080001	46,20 €
1.1/8"	1	100	MPA5301 0090001	50,82 €
1.3/8"	1	80	MPA5301 0110001	57,76 €
1.5/8"	1	70	MPA5301 0130001	99,23 €

## MPA5698

Sifón



Medida Diámetro	bolsa saco	caja caixa	Código Designação	Precio Preço
5/8"	1	30	MPA5698 0050001	48,13 €
3/4"	1	25	MPA5698 0060001	61,62 €
7/8"	1	25	MPA5698 0070001	74,84 €
1.1/8"	1	15	MPA5698 0090001	101,53 €

## MPA5287

Arandelas / Juntas de Cobre



Medida Diámetro	bolsa saco	caja caixa	Código Designação	Precio Preço
1/4"	10	700	MPA5287 0020001	3,12 €
3/8"	10	700	MPA5287 0030001	3,58 €
1/2"	10	600	MPA5287 0040001	4,06 €
5/8"	10	400	MPA5287 0050001	4,37 €
3/4"	10	300	MPA5287 0060001	5,12 €

## MPA5285G

Manguito con tuerca SAE de Latón



Medida Diámetro	bolsa saco	caja caixa	Código Designação	Precio Preço
1/4"	4	140	MPA5285G0020201	30,00 €
3/8"	4	120	MPA5285G0030301	39,89 €
1/2"	2	60	MPA5285G0040401	49,69 €
5/8"	2	50	MPA5285G0050501	58,64 €
3/4"	2	40	MPA5285G0060601	76,63 €

## MPA5286G

Manguito con asiento Inox, tuerca SAE Latón y junta Cobre



Medida Diámetro	bolsa saco	caja caixa	Código Designação	Precio Preço
1/4"	4	140	MPA5286G0020201	63,29 €
3/8"	4	120	MPA5286G0030301	79,28 €
1/2"	2	60	MPA5286G0040401	85,23 €
5/8"	2	50	MPA5286G0050501	97,31 €
3/4"	2	40	MPA5286G0060601	125,87 €

## MPA5289G

Manguito con asiento Inox, tuerca SAE Inox y junta Cobre



Medida Diámetro	bolsa saco	caja caixa	Código Designação	Precio Preço
1/4"	4	140	MPA5289G0020201	96,00 €
3/8"	4	120	MPA5289G0030301	99,72 €
1/2"	2	60	MPA5289G0040401	114,29 €
5/8"	2	50	MPA5289G0050501	134,87 €
3/4"	2	40	MPA5289G0060601	176,24 €

## MPABPSOIL100ML

Aceite Lubricante de Silicona 100ML



Medida Diámetro	bolsa saco	caja caixa	Código Designação	Precio Preço
100 ml	1	25	MPABPSOIL100ML	32,55 €

## MPA DEPTH GAUGE

Marcador de inserción y rotulador  
Medidor de profundidad e rotulador



Medida Diámetro	bolsa saco	caja caixa	Código Designação	Precio Preço
1/4" - 1.1/8"	1	40	MPA DEPTH GAUGE	22,40 €

## MPA5R

Bifurcación Y >B< Flow



Medida Diámetro	bolsa saco	caja caixa	Código Designação	Precio Preço
3/8"	1	120	MPA5R 0030303U1	<a href="#">Consultar</a>
1/2"	1	128	MPA5R 0040404U1	<a href="#">Consultar</a>
5/8"	1	128	MPA5R 0050505U1	<a href="#">Consultar</a>
3/4"	1	128	MPA5R 0060606U1	<a href="#">Consultar</a>
7/8"	1	64	MPA5R 0070707U1	<a href="#">Consultar</a>
1.1/8"	1	48	MPA5R 0090909U1	<a href="#">Consultar</a>

## MPA5R

Bifurcación Y >B< Flow  
con aislamiento



Medida Diámetro	bolsa saco	caja caixa	Código Designação	Precio Preço
3/8"	1	120	MPA5R 003030301	<a href="#">Consultar</a>
1/2"	1	128	MPA5R 004040401	<a href="#">Consultar</a>
5/8"	1	128	MPA5R 005050501	<a href="#">Consultar</a>
3/4"	1	128	MPA5R 006060601	<a href="#">Consultar</a>
7/8"	1	64	MPA5R 007070701	<a href="#">Consultar</a>
1.1/8"	1	48	MPA5R 009090901	<a href="#">Consultar</a>

# K65



Gama de accesorios para aplicaciones de altas presiones

Gama de acessórios para aplicações de altas pressões..... 14-18

## CARACTERÍSTICAS Y VENTAJAS / CARACTERÍSTICAS E BENEFÍCIOS

- Sistema de tubo y accesorios diseñado para aplicaciones ACR de altas presiones (CO2).
- Tubos y accesorios fabricados en aleaciones de cobre de alta resistencia Wieland K65
- Los tubos K65 pueden unirse a los accesorios del sistema K65 de Conex | Bänninger mediante soldadura fuerte.
- Disponible en medidas de 3/8", 1/2", 5/8", 3/4", 7/8", 1.1/8", 1.3/8", 1.5/8" y 2.1/8"
- El material K65 es ligeramente magnético y se pueden distinguir fácilmente del cobre por medio de un imán de neodimio.
- Tanto los tubos como los accesorios K65 están marcados convenientemente, de modo que ambos componentes del sistema pueden ser claramente identificados en todo momento.
- Extremos del tubo cerrados.
- Sistema de tubos e acessórios desenhados para aplicações ACR para altas pressões (CO2)
- Tubos e acessórios de feitos de ligas de cobre de alta resistência Wieland K65
- Os tubos K65 podem unir-se aos acessórios do sistema K65 de Conex|Bänninger através de soldadura forte.
- Medidas disponíveis: 3/8", 1/2", 5/8", 3/4", 7/8", 1.1/8", 1.3/8", 1.5/8" y 2.1/8"
- A gama K65 é ligeiramente magnética podendo ser facilmente distinguida do cobre utilizando um ímã de neodímio.
- Tanto os tubos como os acessórios estão convenientemente marcados K65, de modo que o sistema pode ser claramente identificado em todos os momentos.
- Tubo de extremidades fechadas.

## APLICACIONES E INFORMACIÓN TÉCNICA / APLICAÇÕES E INFORMAÇÕES TÉCNICAS

Sistemas de tubería y accesorio para altas presiones

Medidas disponibles	3/8", 1/2", 5/8", 3/4", 7/8", 1.1/8", 1.3/8", 1.5/8" y 2.1/8"
Presión máxima de servicio	130 bar
Garantía	10 años
Material	K65 (Cu-Fe2-P)

Sistema de tubo e acessório de alta pressão

Medidas disponíveis	3/8", 1/2", 5/8", 3/4", 7/8", 1.1/8", 1.3/8", 1.5/8" y 2.1/8"
Pressão máxima de funcionamento	130 bar
Garantía	10 anos
Material	K65 (Cu-Fe2-P)

## NORMATIVA Y CERTIFICACIONES / NORMATIVA E CERTIFICAÇÃO

Referencias certificadas disponibles en los Certificados de Producto / Referências certificadas disponíveis em los Certificados de Produto

EN 12735-1  
VdTÜV hoja 567



## PASOS DE MONTAJE / MONTAGEM DO ACESSÓRIO



1. Corte de tubo  
1. Cortar o tubo



2. Rebabado  
2. Rebarbar



3. Limpieza exterior del tubo  
3. Limpeza exterior do tubo



4. Aplicación del decapante  
4. Aplicação do decapante



5. Aplicación de la soldadura fuerte  
5. Aplicação da soldadura forte



6. Limpieza final  
6. Limpeza final

## K5001

Curva 90° MH  
Curva 90° MF



Medida Diámetro	bolsa saco	caja caixa	Código Designação	Precio Preço
3/8"	5	5	K5001003000000	5,63 €
1/2"	5	5	K5001004000000	6,45 €
5/8"	5	5	K5001005000000	8,56 €
3/4"	5	5	K5001006000000	11,68 €
7/8"	5	5	K5001007000000	15,27 €
1.1/8"	5	5	K5001009000000	25,31 €
1.3/8"	1	1	K5001011000000	44,02 €
1.5/8"	1	1	K5001013000000	67,27 €
2.1/8"	1	1	K5001017000000	166,24 €

## K5002

Curva 90° HH  
Curva 90° FF



Medida Diámetro	bolsa saco	caja caixa	Código Designação	Precio Preço
3/8"	5	100	K5002003000000	4,09 €
1/2"	5	100	K5002004000000	5,88 €
5/8"	5	100	K5002005000000	7,53 €
3/4"	5	100	K5002006000000	11,67 €
7/8"	5	100	K5002007000000	15,61 €
1.1/8"	5	100	K5002009000000	26,08 €
1.3/8"	1	30	K5002011000000	43,87 €
1.5/8"	1	20	K5002013000000	67,08 €
2.1/8"	1	10	K5002017000000	166,24 €

## K5040

Curva 45° MH  
Curva 45° MF



Medida Diámetro	bolsa saco	caja caixa	Código Designação	Precio Preço
3/8"	5	100	K5040003000000	9,98 €
1/2"	5	100	K5040004000000	10,83 €
5/8"	5	100	K5040005000000	12,89 €
3/4"	5	100	K5040006000000	19,23 €
7/8"	5	100	K5040007000000	21,99 €
1.1/8"	5	75	K5040009000000	25,13 €
1.3/8"	1	30	K5040011000000	35,85 €
1.5/8"	1	20	K5040013000000	55,45 €
2.1/8"	1	10	K5040017000000	113,23 €

## K5041

Curva 45° HH  
Curva 45° FF



Medida Diámetro	bolsa saco	caja caixa	Código Designação	Precio Preço
3/8"	5	100	K5041003000000	7,03 €
1/2"	5	100	K5041004000000	10,79 €
5/8"	5	100	K5041005000000	12,54 €
3/4"	5	100	K5041006000000	19,63 €
7/8"	5	100	K5041007000000	22,39 €
1.1/8"	5	75	K5041009000000	25,65 €
1.3/8"	1	30	K5041011000000	36,86 €
1.5/8"	1	20	K5041013000000	56,89 €
2.1/8"	1	10	K5041017000000	113,23 €

## K5130

Te recta HHH  
Tê simple FFF



Medida Diámetro	bolsa saco	caja caixa	Código Designação	Precio Preço
3/8" x 3/8" x 3/8"	5	100	K5130003003003	5,60 €
1/2" x 1/2" x 1/2"	5	100	K5130004004004	7,34 €
5/8" x 5/8" x 5/8"	5	100	K5130005005005	10,14 €
3/4" x 3/4" x 3/4"	5	100	K5130006006006	15,51 €
7/8" x 7/8" x 7/8"	5	100	K5130007007007	20,21 €
1.1/8" x 1.1/8" x 1.1/8"	5	50	K5130009009009	32,62 €
1.3/8" x 1.3/8" x 1.3/8"	1	30	K5130011011011	52,28 €
1.5/8" x 1.5/8" x 1.5/8"	1	20	K5130013013013	75,72 €
2.1/8" x 2.1/8" x 2.1/8"	1	15	K5130017017017	200,70 €
2.5/8" x 2.5/8" x 2.5/8"			K5130021021021	280,79 €

## K5130 R

Te reducida HHH  
Tê redução FFF



Medida Diámetro	bolsa saco	caja caixa	Código Designação	Precio Preço
1/2" x 3/8" x 3/8"	5	100	K5130004003003	10,78 €
1/2" x 1/2" x 3/8"	5	100	K5130004004003	9,30 €
5/8" x 1/2" x 1/2"	5	100	K5130005004004	22,88 €
5/8" x 5/8" x 3/8"	5	100	K5130005005003	14,01 €
5/8" x 5/8" x 1/2"	5	100	K5130005005004	11,23 €
3/4" x 3/4" x 1/2"	5	100	K5130006006004	16,55 €
3/4" x 3/4" x 5/8"	5	100	K5130006006005	17,92 €
7/8" x 7/8" x 1/2"	5	100	K5130007007004	19,87 €
7/8" x 7/8" x 5/8"	5	100	K5130007007005	20,34 €
7/8" x 7/8" x 3/4"	5	100	K5130007007006	20,86 €
1.1/8" x 7/8" x 1/2"	5	100	K5130009007004	45,95 €
1.1/8" x 1.1/8" x 3/4"	5	100	K5130009009006	42,67 €
1.1/8" x 1.1/8" x 7/8"	5	100	K5130009009007	43,16 €
1.3/8" x 1.3/8" x 3/4"	1	30	K5130011011006	53,31 €
1.3/8" x 1.3/8" x 7/8"	1	30	K5130011011007	53,81 €
1.3/8" x 1.3/8" x 1.1/8"	1	30	K5130011011009	55,32 €
1.5/8" x 1.5/8" x 3/4"	1	20	K5130013013006	74,70 €
1.5/8" x 1.5/8" x 7/8"	1	20	K5130013013007	74,62 €
1.5/8" x 1.5/8" x 1.1/8"	1	20	K5130013013009	74,57 €
1.5/8" x 1.5/8" x 1.3/8"	1	20	K5130013013011	74,29 €
2.1/8" x 2.1/8" x 1.5/8"	1	15	K5130017017013	171,76 €



## K5240

Manguito reducido HH  
União redução FF



Medida Diámetro	bolsa saco	caja caixa	Código Designação	Precio Preço
1/2" x 3/8"	5	100	K5240004003000	9,39 €
5/8" x 1/2"	5	100	K5240005004000	9,81 €
3/4" x 5/8"	5	100	K5240006005000	9,97 €
7/8" x 3/4"	5	100	K5240007006000	10,48 €
1.1/8" x 1/2"	5	100	K5240009004000	14,27 €
1.1/8" x 7/8"	5	100	K5240009007000	14,52 €
1.3/8" x 1/2"	1	60	K5240011004000	16,55 €
1.3/8" x 5/8"	1	60	K5240011005000	24,66 €
1.3/8" x 3/4"	1	60	K5240011006000	24,40 €
1.3/8" x 7/8"	1	60	K5240011007000	23,92 €
1.3/8" x 1.1/8"	1	60	K5240011009000	23,92 €
1.5/8" x 3/4"	1	30	K5240013006000	42,89 €
1.5/8" x 7/8"	1	30	K5240013007000	41,89 €
1.5/8" x 1.1/8"	1	30	K5240013009000	41,89 €
1.5/8" x 1.3/8"	1	30	K5240013011000	35,48 €
2.1/8" x 1.5/8"	1	30	K5240017013000	95,65 €

## K5243

Manguito reducido MH  
União redução MF



Medida Diámetro	bolsa saco	caja caixa	Código Designação	Precio Preço
1/2" x 3/8"	5	100	K5243004003000	3,81 €
5/8" x 3/8"	5	100	K5243005003000	4,53 €
5/8" x 1/2"	5	100	K5243005004000	6,94 €
3/4" x 3/8"	5	100	K5243006003000	6,35 €
3/4" x 1/2"	5	100	K5243006004000	12,63 €
3/4" x 5/8"	5	100	K5243006005000	5,47 €
7/8" x 3/8"	5	100	K5243007003000	7,83 €
7/8" x 1/2"	5	100	K5243007004000	11,12 €
7/8" x 5/8"	5	100	K5243007005000	12,16 €
7/8" x 3/4"	5	75	K5243007006000	8,26 €
1.1/8" x 1/2"	5	100	K5243009004000	16,55 €
1.1/8" x 5/8"	5	100	K5243009005000	14,74 €
1.1/8" x 3/4"	5	100	K5243009006000	14,50 €
1.1/8" x 7/8"	5	100	K5243009007000	11,77 €
1.3/8" x 1.1/8"	1	60	K5243011009000	18,95 €
1.5/8" x 7/8"	1	30	K5243013007000	32,04 €
1.5/8" x 1.3/8"	1	60	K5243013011000	25,43 €
2.1/8" x 1.5/8"	1	30	K5243017013000	72,02 €

Manguito reducido HM  
União redução FM



Medida Diámetro	bolsa saco	caja caixa	Código Designação	Precio Preço
1/2" x 12 mm	5	100	K5243004012000	4,48 €
5/8" x 15 mm	5	100	K5243005015000	4,53 €
3/4" x 18 mm	5	100	K5243006018000	5,96 €
7/8" x 22 mm	5	100	K5243007022000	7,61 €
1.1/8" x 28 mm	5	100	K5243009028000	11,14 €
1.3/8" x 35 mm	1	60	K5243011035000	19,16 €
1.5/8" x 42 mm	1	30	K5243013042000	32,17 €

## K5270

Manguito HH  
União FF



Medida Diámetro	bolsa saco	caja caixa	Código Designação	Precio Preço
3/8"	5	100	K5270003000000	3,26 €
1/2"	5	100	K5270004000000	4,55 €
5/8"	5	100	K5270005000000	4,79 €
3/4"	5	100	K5270006000000	6,24 €
7/8"	5	100	K5270007000000	8,17 €
1.1/8"	5	100	K5270009000000	12,59 €
1.3/8"	1	60	K5270011000000	21,38 €
1.5/8"	1	30	K5270013000000	35,39 €
2.1/8"	1	30	K5270017000000	82,96 €
2.5/8"			K5270021000000	116,13 €

## K5301

Tapón H  
Tampão F



Medida Diámetro	bolsa saco	caja caixa	Código Designação	Precio Preço
3/8"	5	100	K5301003000000	6,20 €
1/2"	5	100	K5301004000000	5,49 €
5/8"	5	100	K5301005000000	6,76 €
3/4"	5	100	K5301006000000	9,69 €
7/8"	5	100	K5301007000000	12,39 €
1.1/8"	5	100	K5301009000000	16,69 €
1.3/8"	1	60	K5301011000000	31,87 €
1.5/8"	1	30	K5301013000000	36,10 €
2.1/8"	1	30	K5301017000000	121,65 €

# >B< ACR



Accesorios de cobre en pulgadas para aire acondicionado y refrigeración  
Acessórios de cobre em polegadas para ar condicionado e refrigeração.....20-28

Tubo capilar de cobre  
Tubo capilar de cobre ..... 28

## CARACTERÍSTICAS Y VENTAJAS / CARACTERÍSTICAS E BENEFÍCIOS

- Gama de accesorios de Cobre en pulgadas y sus aleaciones para Instalaciones de Aire Acondicionado y Refrigeración.
  - Fabricados de acuerdo a ANSI B16.22
  - Las dimensiones, la materia prima y la producción responden a las exigencias de norma MSS SP-104
  - Fabricados a partir de tubo de cobre para conseguir un espesor constante y garantizar así la impermeabilidad y durabilidad de la instalación
  - Los accesorios desde 2.1/8" hasta 4.1/8" de diámetro nominal han sido testados para ser conformes según la Directiva de Equipos a Presión 97/23/EC y garantizar así la idoneidad de dichos productos cuando se utilizan en instalaciones de alta y baja presión.
  - Accesorios especialmente empaquetados y marcados para el mercado de aire acondicionado y refrigeración.
- Gama de acessórios de cobre em polegadas desenhados para instalações de Ar Condicionado e Aquecimento
  - Fabricados de acordo a ANSI B16.22
  - As dimensões, a matéria prima e a produção respondem às las exigências da norma MSS SP-104
  - Fabricados a partir de tubo de cobre para conseguir um espesor constante e garantir assim a impermeabilidade e durabilidade da instalação
  - Os acessórios desde 2 1/8" até 4 1/8" de diámetro nominal foram testados para ser conformes com a Directiva de Equipamentos de Pressão 97/23/EC e garantir assim a idoneidade desses produtos quando se utilizam em instalações de altas e baixas pressões.
  - Acessórios especialmente embalados e marcados para o mercado de ar condicionado e refrigeração.

## APLICACIONES E INFORMACIÓN TÉCNICA / APLICAÇÕES E INFORMAÇÕES TÉCNICAS

Instalaciones de Aire Acondicionado y Refrigeración.

Instalações de Ar Condicionado e Refrigeração

Medidas disponibles	1/4" a 4.1/8"
Temperaturas y Presiones de trabajo	1/4" 79 bar @100°C
	3/4" 40 bar @ 100°C
	2.1/8" 27 bar @ 100°C
Temperaturas y Presiones de trabajo	1/4" 69 bar @150°C
	3/4" 35 bar @ 150°C
	2.1/8" 24 bar @ 150°C
Material	Cobre

Medidas disponíveis	1/4" a 4.1/8"
Temperaturas e Pressão de trabalho	1/4" 79 bar @100°C
	3/4" 40 bar @ 100°C
	2.1/8" 27 bar @ 100°C
Temperaturas e Pressão de trabalho	1/4" 69 bar @150°C
	3/4" 35 bar @ 150°C
	2.1/8" 24 bar @ 150°C
Material	Cobre

## NORMATIVA Y CERTIFICACIONES / NORMATIVA E CERTIFICAÇÃO

Referencias certificadas disponibles en los Certificados de Producto / Referências certificadas disponíveis em los Certificados de Produto

Fitting ANSI B16.22  
ISO 9001



## PASOS DE MONTAJE / MONTAGEM DO ACESSÓRIO



1. Corte de tubo  
1. Cortar o tubo



2. Rebabado  
2. Rebarbar



3. Limpieza exterior del tubo  
3. Limpeza exterior do tubo



4. Aplicación del decapante  
4. Aplicação do decapante



5. Aplicación de la soldadura  
5. Aplicação da soldadura



6. Limpieza final  
6. Limpeza final

## 9600

Manguito HH  
União FF



Medida Diámetro	bolsa saco	caja caixa	Código Designação	Precio Preço
270 cu. 1/4"	25	1.000	9600 002000000	1,10 €
270 cu. 3/8"	25	2.000	9600 003000000	2,21 €
270 cu. 1/2"	25	1.000	9600 004000000	1,25 €
270 cu. 5/8"	25	1.000	9600 005000000	1,76 €
270 cu. 3/4"	10	500	9600 006000000	4,83 €
270 cu. 7/8"	25	400	9600 007000000	4,20 €
270 cu. 1"	25	100	9600 008000000	10,91 €
270 cu. 1.1/8"	10	100	9600 009000000	7,66 €
270 cu. 1.3/8"	10	250	9600 011000000	8,93 €
270 cu. 1.5/8"	10	50	9600 013000000	12,23 €
270 cu. 2.1/8"	5	40	9600 017000000	24,44 €
270 cu. 2.5/8"	5	35	9600 021000000	51,53 €
270 cu. 3.1/8"	3	24	9600 025000000	68,76 €
270 cu. 3.5/8"		22	9600 029000000	153,61 €
270 cu. 4.1/8"	2	20	9600 033000000	168,47 €
270 cu. 3/16"	100	4.000	9600 316000000	2,04 €
270 cu. 5/16"	25	1.000	9600 516000000	2,04 €

## 9600 R

Manguito de reducción HH  
União de redução FF



Medida Diámetro	bolsa saco	caja caixa	Código Designação	Precio Preço
240 cu. 3/8" x 1/4"	25	1.000	9600 003002000	2,87 €
240 cu. 1/2" x 1/4"	25	1.000	9600 004002000	4,43 €
240 cu. 1/2" x 3/8"	25	1.000	9600 004003000	2,42 €
240 cu. 5/8" x 1/4"	50	1.000	9600 005002000	4,49 €
240 cu. 5/8" x 3/8"	25	500	9600 005003000	3,08 €
240 cu. 5/8" x 1/2"	25	1.000	9600 005004000	2,92 €
240 cu. 3/4" x 3/8"	25	500	9600 006003000	8,93 €
240 cu. 3/4" x 1/2"	25	1.000	9600 006004000	10,09 €
240 cu. 3/4" x 5/8"	25	500	9600 006005000	3,60 €
240 cu. 7/8" x 3/8"	50	400	9600 007003000	7,07 €
240 cu. 7/8" x 1/2"	10	250	9600 007004000	7,15 €
240 cu. 7/8" x 5/8"	25	250	9600 007005000	7,20 €
240 cu. 7/8" x 3/4"	10	400	9600 007006000	7,45 €
240 cu. 1.1/8" x 1/2"	10	250	9600 009004000	12,88 €
240 cu. 1.1/8" x 5/8"	10	250	9600 009005000	7,39 €
240 cu. 1.1/8" x 3/4"	10	250	9600 009006000	7,71 €
240 cu. 1.1/8" x 7/8"	10	200	9600 009007000	7,87 €
240 cu. 1.3/8" x 5/8"	25	250	9600 011005000	15,38 €
240 cu. 1.3/8" x 3/4"	25	250	9600 011006000	17,43 €
240 cu. 1.3/8" x 7/8"	25	200	9600 011007000	14,82 €
240 cu. 1.3/8" x 1.1/8"	10	100	9600 011009000	10,64 €
240 cu. 1.5/8" x 5/8"	10	200	9600 013005000	26,04 €
240 cu. 1.5/8" x 7/8"	10	200	9600 013007000	24,53 €
240 cu. 1.5/8" x 1.1/8"	10	100	9600 013009000	17,54 €
240 cu. 1.5/8" x 1.3/8"	10	100	9600 013011000	17,80 €
240 cu. 2.1/8" x 5/8"	10	100	9600 017005000	40,77 €
240 cu. 2.1/8" x 7/8"	10	100	9600 017007000	40,75 €
240 cu. 2.1/8" x 1.1/8"	10	100	9600 017009000	39,98 €
240 cu. 2.1/8" x 1.3/8"	5	100	9600 017011000	37,91 €
240 cu. 2.1/8" x 1.5/8"	5	60	9600 017013000	37,91 €
240 cu. 2.5/8" x 1.1/8"	5	50	9600 021009000	85,38 €
240 cu. 2.5/8" x 1.3/8"	1	40	9600 021011000	96,78 €
240 cu. 2.5/8" x 1.5/8"	5	50	9600 021013000	85,63 €

## 9600 R

Manguito de reducción HH  
União de redução FF



Medida Diámetro	bolsa saco	caja caixa	Código Designação	Precio Preço
240 cu. 2.5/8" x 2.1/8"	5	50	9600 021017000	83,86 €
240 cu. 3.1/8" x 1.5/8"	3	30	9600 025013000	120,71 €
240 cu. 3.1/8" x 2.1/8"	3	30	9600 025017000	108,04 €
240 cu. 3.1/8" x 2.5/8"	3	30	9600 025021000	110,27 €
240 cu. 3.5/8" x 3.1/8"	1	20	9600 029025000	186,65 €
240 cu. 4.1/8" x 2.5/8"	2	10	9600 033021000	257,81 €
240 cu. 4.1/8" x 3.1/8"	2	20	9600 033025000	226,31 €
240 cu. 4.1/8" x 3.5/8"	1	16	9600 033029000	257,81 €

## 9600 A

Manguito de reducción MH  
União de redução MF



Medida Diámetro	bolsa saco	caja caixa	Código Designação	Precio Preço
243 cu. 3/8" x 1/4"	25	1.000	9600A003002000	2,97 €
243 cu. 1/2" x 1/4"	25	1.500	9600A004002000	4,12 €
243 cu. 1/2" x 3/8"	25	1.000	9600A004003000	2,87 €
243 cu. 5/8" x 3/8"	25	1.000	9600A005003000	3,60 €
243 cu. 5/8" x 1/2"	25	1.000	9600A005004000	2,81 €
243 cu. 3/4" x 3/8"	50	1.000	9600A006003000	9,62 €
243 cu. 3/4" x 1/2"	50	1.000	9600A006004000	9,17 €
243 cu. 3/4" x 5/8"	25	500	9600A006005000	3,64 €
243 cu. 7/8" x 3/8"	50	1.000	9600A007003000	8,03 €
243 cu. 7/8" x 1/2"	25	500	9600A007004000	6,75 €
243 cu. 7/8" x 5/8"	25	500	9600A007005000	3,99 €
243 cu. 7/8" x 3/4"	25	500	9600A007006000	5,24 €
243 cu. 1.1/8" x 1/2"	10	250	9600A009004000	7,36 €
243 cu. 1.1/8" x 5/8"	10	250	9600A009005000	7,22 €
243 cu. 1.1/8" x 3/4"	10	200	9600A009006000	7,29 €
243 cu. 1.1/8" x 7/8"	10	250	9600A009007000	6,56 €
243 cu. 1.3/8" x 5/8"	25	250	9600A011005000	16,16 €
243 cu. 1.3/8" x 7/8"	10	100	9600A011007000	9,69 €
243 cu. 1.3/8" x 1.1/8"	10	250	9600A011009000	9,80 €
243 cu. 1.5/8" x 5/8"	10	200	9600A013005000	21,06 €
243 cu. 1.5/8" x 7/8"	10	200	9600A013007000	21,06 €
243 cu. 1.5/8" x 1.1/8"	10	100	9600A013009000	13,81 €
243 cu. 1.5/8" x 1.3/8"	10	50	9600A013011000	13,81 €
243 cu. 2.1/8" x 5/8"	10	100	9600A017005000	44,36 €
243 cu. 2.1/8" x 7/8"	10	100	9600A017007000	41,80 €
243 cu. 2.1/8" x 1.1/8"	10	100	9600A017009000	41,80 €
243 cu. 2.1/8" x 1.3/8"	5	100	9600A017011000	39,67 €
243 cu. 2.1/8" x 1.5/8"	5	60	9600A017013000	39,67 €
243 cu. 2.5/8" x 1.1/8"	5	50	9600A021009000	91,87 €
243 cu. 2.5/8" x 1.3/8"	5	50	9600A021011000	82,12 €
243 cu. 2.5/8" x 1.5/8"	5	50	9600A021013000	80,61 €
243 cu. 2.5/8" x 2.1/8"	5	50	9600A021017000	78,93 €
243 cu. 3.1/8" x 1.5/8"	3	30	9600A025013000	110,78 €
243 cu. 3.1/8" x 2.1/8"	3	30	9600A025017000	99,12 €
243 cu. 3.1/8" x 2.5/8"	3	30	9600A025021000	101,37 €
243 cu. 3.5/8" x 3.1/8"	1	20	9600A029025000	144,24 €
243 cu. 4.1/8" x 2.5/8"	2	20	9600A033021000	221,69 €
243 cu. 4.1/8" x 3.1/8"	2	20	9600A033025000	213,20 €
243 cu. 4.1/8" x 3.5/8"	1	10	9600A033029000	210,62 €

## 9603

Manguito rosca H  
Casquillo rosca F



Medida Diámetro	bolsa saco	caja caixa	Código Designação	Precio Preço
1/2x1/4	50	1.000	9603 004002000	11,48 €
1/2x3/8	50	500	9603 004003000	13,56 €
1.1/8x1	10	100	9603 009008000	21,59 €

## 9604

Manguito rosca M  
Casquillo rosca M



Medida Diámetro	bolsa saco	caja caixa	Código Designação	Precio Preço
1/2x1/2	50	500	9604 004004000	14,16 €
5/8x1/2	50	500	9604 005004000	4,35 €
3/4x3/4	25	250	9604 006006000	15,82 €
7/8x1/2	25	25	9604 007004000	12,53 €
7/8x3/4	25	250	9604 007006000	7,28 €
7/8x1	10	20	9604 007008000	27,53 €
1.1/8x3/4	25	250	9604 009006000	27,53 €
1.1/8x1	10	100	9604 009008000	18,61 €
1.3/8x1.1/4	10	100	9604 011010000	26,73 €
1.5/8x1.1/2	10	100	9604 013012000	31,32 €

## 9606

Curva 45° HH  
Curva 45° FF



Medida Diámetro	bolsa saco	caja caixa	Código Designação	Precio Preço
41 cu. 1/4"	25	1.000	9606 002000000	4,55 €
41 cu. 3/8"	25	500	9606 003000000	5,23 €
41 cu. 1/2"	25	500	9606 004000000	3,01 €
41 cu. 5/8"	10	500	9606 005000000	2,63 €
41 cu. 3/4"	25	500	9606 006000000	5,68 €
41 cu. 7/8"	25	250	9606 007000000	5,82 €
41 cu. 1"	10	100	9606 008000000	11,95 €
41 cu. 1.1/8"	10	150	9606 009000000	10,94 €
41 cu. 1.3/8"	10	80	9606 011000000	15,73 €
41 cu. 1.5/8"	10	60	9606 013000000	20,81 €
41 cu. 2.1/8"	5	50	9606 017000000	40,65 €
41 cu. 2.5/8"	2	20	9606 021000000	77,61 €
41 cu. 3.1/8"	1	20	9606 025000000	126,46 €
41 cu. 4.1/8"	1	10	9606 033000000	312,38 €

## 9606 A

Curva 45° MH  
Curva 45° MF



Medida Diámetro	bolsa saco	caja caixa	Código Designação	Precio Preço
40 cu. 3/8"	50	1.000	9606A003000000	13,90 €
40 cu. 1/2"	50	1.000	9606A004000000	13,84 €
40 cu. 5/8"	50	500	9606A005000000	4,63 €
40 cu. 3/4"	50	250	9606A006000000	29,21 €
40 cu. 7/8"	25	250	9606A007000000	7,27 €
40 cu. 1.1/8"	10	150	9606A009000000	12,35 €
40 cu. 1.3/8"	10	80	9606A011000000	15,73 €
40 cu. 1.5/8"	10	80	9606A013000000	34,67 €
40 cu. 2.1/8"	5	50	9606A017000000	55,11 €
40 cu. 2.5/8"	3	30	9606A021000000	131,04 €
40 cu. 3.1/8"	2	20	9606A025000000	177,53 €
40 cu. 4.1/8"		5	9606A033000000	299,39 €

## 9607

Codo 90° HH  
Joelho 90° FF



Medida Diámetro	bolsa saco	caja caixa	Código Designação	Precio Preço
90 cu. 1/4"	50	500	9607 002000000	6,32 €
90 cu. 3/8"	25	2.000	9607 003000000	2,14 €
90 cu. 1/2"	25	1.000	9607 004000000	2,94 €
90 cu. 5/8"	25	500	9607 005000000	2,36 €
90 cu. 3/4"	10	250	9607 006000000	5,59 €
90 cu. 7/8"	10	250	9607 007000000	3,95 €
90 cu. 1.1/8"	10	100	9607 009000000	10,41 €
90 cu. 1.3/8"	10	50	9607 011000000	15,90 €
90 cu. 1.5/8"	10	60	9607 013000000	20,58 €
90 cu. 2.1/8"	10	20	9607 017000000	51,53 €
90 cu. 2.5/8"	2	16	9607 021000000	87,57 €
90 cu. 3.1/8"	1	8	9607 025000000	126,99 €
90 cu. 3.5/8"		1	9607 029000000	466,86 €
90 cu. 4.1/8"	1	10	9607 033000000	342,11 €

## 9607 A

Codo 90° MH  
Joelho 90° MF



Medida Diámetro	bolsa saco	caja caixa	Código Designação	Precio Preço
92 cu. 3/8"	50	500	9607A003000000	11,66 €
92 cu. 1/2"	25	1.000	9607A004000000	3,62 €
92 cu. 5/8"	50	500	9607A005000000	3,24 €
92 cu. 7/8"	25	250	9607A007000000	6,83 €
92 cu. 1.1/8"	10	100	9607A009000000	17,66 €
92 cu. 1.3/8"	10	100	9607A011000000	26,79 €
92 cu. 1.5/8"	5	50	9607A013000000	35,09 €
92 cu. 2.1/8"	5	40	9607A017000000	76,46 €
92 cu. 2.5/8"	2	20	9607A021000000	130,51 €
92 cu. 3.1/8"	1	20	9607A025000000	194,54 €
92 cu. 4.1/8"		5	9607A033000000	447,37 €

## 9607 C

Codo 90° MM  
Joelho 90° MM



Medida Diámetro	bolsa saco	caja caixa	Código Designação	Precio Preço
1.1/8"	10	100	9607C009000000	28,58 €

## 9607 D

Curva 90° HH  
Curva 90° FF



Medida Diámetro	bolsa saco	caja caixa	Código Designação	Precio Preço
2A cu. 1/4"	25	1.000	9607D002000000	5,05 €
2A cu. 3/8"	25	1.000	9607D003000000	2,91 €
2A cu. 1/2"	25	1.000	9607D004000000	3,46 €
2A cu. 5/8"	25	500	9607D005000000	5,72 €
2A cu. 3/4"	25	250	9607D006000000	7,08 €
2A cu. 7/8"	10	100	9607D007000000	9,08 €
2A cu. 1"	10	150	9607D008000000	18,48 €
2A cu. 1.1/8"	10	100	9607D009000000	15,30 €
2A cu. 1.3/8"	5	60	9607D011000000	22,70 €
2A cu. 1.5/8"	5	30	9607D013000000	36,72 €
2A cu. 2.1/8"	5	20	9607D017000000	67,53 €



## 9607 D

Curva 90° HH  
Curva 90° FF



Medida Diámetro	bolsa saco	caja caixa	Código Designação	Precio Preço
2A cu. 2.5/8"	1	8	9607D021000000	148,76 €
2A cu. 3.1/8"	1	6	9607D025000000	223,17 €
2A cu. 3.5/8"	1	4	9607D029000000	940,52 €
2A cu. 4.1/8"	1	4	9607D033000000	691,04 €
2A cu. 5/16"	50	900	9607D516000000	9,91 €

## 9607 E

Curva 90° MH  
Curva 90° MF



Medida Diámetro	bolsa saco	caja caixa	Código Designação	Precio Preço
1A cu. 1/4"	50	2.000	9607E002000000	13,29 €
1A cu. 3/8"	25	500	9607E003000000	2,44 €
1A cu. 1/2"	25	250	9607E004000000	3,95 €
1A cu. 5/8"	25	500	9607E005000000	6,46 €
1A cu. 3/4"	10	300	9607E006000000	7,44 €
1A cu. 7/8"	10	200	9607E007000000	7,88 €
1A cu. 1"	25	150	9607E008000000	17,35 €
1A cu. 1.1/8"	10	100	9607E009000000	19,12 €
1A cu. 1.3/8"	5	60	9607E011000000	27,67 €
1A cu. 1.5/8"	5	30	9607E013000000	40,40 €
1A cu. 2.1/8"	5	20	9607E017000000	75,20 €
1A cu. 2.5/8"	1	10	9607E021000000	164,19 €
1A cu. 3.1/8"	1	10	9607E025000000	312,38 €
1A cu. 4.1/8"		1	9607E033000000	1.070,30 €

## 9607 F

Curva 90° MM  
Curva 90° MM



Medida Diámetro	bolsa saco	caja caixa	Código Designação	Precio Preço
1-1A cu. 3/4"	25	250	9607F006000000	21,60 €
1-1A cu. 7/8"	25	250	9607F007000000	28,72 €
1-1A cu. 1.1/8"	10	100	9607F009000000	36,88 €
1-1A cu. 1.3/8"	5	60	9607F011000000	61,86 €
1-1A cu. 1.5/8"	5	50	9607F013000000	89,03 €

## 9611

Te Recta HHH  
Tê simple FFF

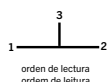

Medida Diámetro	bolsa saco	caja caixa	Código Designação	Precio Preço
130 cu. 1/4"	25	1.000	9611 002002002	6,96 €
130 cu. 3/8"	50	1.000	9611 003003003	5,15 €
130 cu. 1/2"	25	500	9611 004004004	5,62 €
130 cu. 5/8"	25	500	9611 005005005	3,83 €
130 cu. 3/4"	25	250	9611 006006006	8,24 €
130 cu. 7/8"	10	150	9611 007007007	8,76 €
130 cu. 1"	10	100	9611 008008008	21,00 €
130 cu. 1.1/8"	10	70	9611 009009009	17,57 €
130 cu. 1.3/8"	5	50	9611 011011011	30,82 €
130 cu. 1.5/8"	5	50	9611 013013013	47,82 €
130 cu. 2.1/8"	5	25	9611 017017017	77,58 €
130 cu. 2.5/8"	1	20	9611 021021021	148,76 €
130 cu. 3.1/8"	1	8	9611 025025025	233,80 €
130 cu. 3.5/8"		1	9611 029029029	787,04 €
130 cu. 4.1/8"		1	9611 033033033	657,89 €
130 cu. 5/16"	50	1.000	9611 516516516	14,98 €

## 9611 R

Te reducida HHH  
Tê de redução FFF

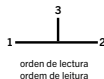

Medida Diámetro	bolsa saco	caja caixa	Código Designação	Precio Preço
130 cu. 1/4x1/4x3/8"	50	1.000	9611 002002003	32,01 €
130 cu. 3/8x1/4x1/4"	25	1.000	9611 003002002	19,83 €
130 cu. 3/8x1/4x3/8"	50	1.000	9611 003002003	28,16 €
130 cu. 3/8x3/8x1/4"	25	600	9611 003003002	4,86 €
130 cu. 3/8x3/8x1/2"	50	1.000	9611 003003004	31,32 €
130 cu. 3/8x3/8x5/8"	50	500	9611 003003005	23,68 €
130 cu. 1/2x1/4x1/4"	50	1.000	9611 004002002	35,57 €
130 cu. 1/2x1/4x1/2"	50	1.000	9611 004002004	30,79 €
130 cu. 1/2x3/8x3/8"	50	1.000	9611 004003003	29,86 €
130 cu. 1/2x3/8x1/2"	50	1.000	9611 004003004	32,02 €
130 cu. 1/2x1/2x1/4"	50	1.000	9611 004004002	21,12 €
130 cu. 1/2x1/2x3/8"	50	1.000	9611 004004003	21,12 €
130 cu. 1/2x1/2x5/8"	50	500	9611 004004005	20,40 €
130 cu. 1/2x1/2x7/8"	50	500	9611 004004007	22,46 €
130 cu. 5/8x3/8x1/2"	25	250	9611 005003004	27,96 €
130 cu. 5/8x1/2x3/8"	25	250	9611 005004003	20,32 €
130 cu. 5/2x1/2x1/2"	50	500	9611 005004004	21,32 €
130 cu. 5/8x1/2x5/8"	50	500	9611 005004005	25,53 €
130 cu. 5/8x5/8x1/4"	50	500	9611 005005002	20,90 €
130 cu. 5/8x5/8x3/8"	50	500	9611 005005003	18,57 €
130 cu. 5/8x5/8x1/2"	50	500	9611 005005004	18,57 €
130 cu. 5/8x5/8x3/4"	25	500	9611 005005006	62,03 €
130 cu. 5/8x5/8x7/8"	25	250	9611 005005007	22,85 €
130 cu. 5/8x5/8x1.1/8"	10	100	9611 005005009	30,87 €
130cu. 3/4x1/2x1/2"	10	400	9611 006004004	37,84 €
130 cu. 3/4x1/2x3/4"	10	400	9611 006004006	39,75 €
130 cu. 3/4x5/8x5/8"	10	400	9611 006005005	35,92 €
130 cu. 3/4x3/4x3/8"	10	400	9611 006006003	37,41 €
130 cu. 3/4x3/4x1/2"	10	400	9611 006006004	37,41 €
130 cu. 3/4x3/4x5/8"	10	200	9611 006006005	37,41 €
130 cu. 3/4x3/4x7/8"	10	250	9611 006006007	31,15 €
130 cu. 7/8x1/2x1/2"	10	250	9611 007004004	9,38 €
130 cu. 7/8x1/2x7/8"	25	250	9611 007004007	19,87 €
130 cu. 7/8x5/8x1/2"	25	250	9611 007005004	16,80 €
130 cu. 7/8x5/8x5/8"	25	125	9611 007005005	9,21 €
130 cu. 7/8x5/8x7/8"	25	250	9611 007005007	9,72 €
130 cu. 7/8x3/4x3/4"	10	200	9611 007006006	14,98 €
130 cu. 7/8x3/4x7/8"	10	200	9611 007006007	20,68 €
130 cu. 7/8x7/8x1/4"	25	250	9611 007007002	11,87 €
130 cu. 7/8x7/8x3/8"	25	200	9611 007007003	11,40 €
130 cu. 7/8x7/8x1/2"	25	250	9611 007007004	9,44 €
130 cu. 7/8x7/8x5/8"	25	250	9611 007007005	8,35 €
130 cu. 7/8x7/8x3/4"	10	100	9611 007007006	9,34 €
130 cu. 7/8x7/8x1.1/8"	10	100	9611 007007009	29,21 €
130 cu 1.1/8x5/8x7/8	10	100	9611 009005007	28,97 €
130 cu. 1.1/8x5/8x1.1/8"	10	100	9611 009005009	32,05 €
130 cu. 1.1/8x7/8x5/8"	10	100	9611 009007005	32,95 €
130 cu. 1.1/8x7/8x7/8"	10	100	9611 009007007	27,41 €
130 cu. 1.1/8x7/8x1.1/8"	10	100	9611 009007009	32,05 €
130 cu. 1.1/8x1.1/8x3/8"	10	100	9611 009009003	31,77 €
130 cu. 1.1/8x1.1/8x1/2"	10	100	9611 009009004	31,45 €
130 cu. 1.1/8x1.1/8x5/8"	10	200	9611 009009005	26,97 €
130 cu. 1.1/8x1.1/8x3/4"	10	100	9611 009009006	39,75 €
130 cu. 1.1/8x1.1/8x7/8"	10	100	9611 009009007	26,97 €
130 cu. 1.1/8x1.1/8x1.3/8"	5	50	9611 009009011	59,99 €

## 9611 R

Te reducida HHH  
Tê de redução FFF

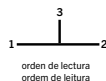

Medida Diámetro	bolsa saco	caja caixa	Código Designação	Precio Preço
130 cu. 1.1/8x1.1/8x1.5/8"	5	50	9611 009009013	70,28 €
130 cu. 1.3/8x5/8x1.3/8"	5	100	9611 011005011	52,15 €
130 cu. 1.3/8x7/8x7/8"	5	100	9611 011007007	48,96 €
130 cu. 1.3/8x7/8x1.3/8"	5	100	9611 011007011	50,92 €
130 cu. 1.3/8x1.1/8x7/8"	5	100	9611 011009007	48,02 €
130 cu. 1.3/8x1.1/8x1.1/8"	5	100	9611 011009009	50,92 €
130 cu. 1.3/8x1.1/8x1.3/8"	5	100	9611 011009011	52,15 €
130 cu. 1.3/8x1.3/8x1/2"	5	100	9611 011011004	46,14 €
130 cu. 1.3/8x1.3/8x5/8"	5	100	9611 011011005	39,67 €
130 cu. 1.3/8x1.3/8x7/8"	5	50	9611 011011007	39,67 €
130 cu. 1.3/8x1.3/8x1.1/8"	5	100	9611 011011009	39,67 €
130 cu. 1.3/8x1.3/8x1.5/8"	5	50	9611 011011013	85,96 €
130 cu. 1.3/8x1.3/8x2.1/8"		25	9611 011011017	169,96 €
130 cu. 1.5/8x7/8x1.5/8"	5	50	9611 013007013	84,50 €
130 cu. 1.5/8x1.1/8x7/8"	5	50	9611 013009007	82,87 €
130 cu. 1.5/8x1.1/8x1.1/8"	5	50	9611 013009009	81,26 €
1.5/8x1.1/8x1.3/8"	5	50	9611 013009011	86,27 €
130 cu. 1.5/8x1.1/8x1.5/8"	5	50	9611 013009013	86,21 €
130cu. 1.5/8x1.3/8x7/8"	5	50	9611 013011007	76,63 €
130 cu. 1.5/8x1.3/8x1.1/8"	5	50	9611 013011009	81,26 €
130 cu. 1.5/8x1.3/8x1.3/8"	5	50	9611 013011011	73,40 €
130 cu. 1.5/8x1.3/8x1.5/8"	5	50	9611 013011013	89,71 €
130 cu. 1.5/8x1.5/8x5/8"	5	50	9611 013013005	40,50 €
130 cu. 1.5/8x1.5/8x7/8"	5	50	9611 013013007	34,18 €
130 cu. 1.5/8x1.5/8x1.1/8"	5	50	9611 013013009	42,11 €
130 cu. 1.5/8x1.5/8x1.3/8"	5	50	9611 013013011	42,11 €
130 cu. 1.5/8x1.5/8x2.1/8"	2	20	9611 013013017	164,47 €
130 cu. 2.1/8x1.3/8x1.3/8"	4	40	9611 017011011	119,78 €
130 cu. 2.1/8x1.3/8x1.5/8"		25	9611 017011013	116,30 €
130 cu. 2.1/8x1.5/8x1.1/8"	4	40	9611 017013009	110,39 €
130 cu. 2.1/8x1.5/8x1.3/8"	4	40	9611 017013011	119,78 €
130 cu. 2.1/8x1.5/8x1.5/8"	4	40	9611 017013013	108,04 €
130 cu. 2.1/8x1.5/8x2.1/8"	2	40	9611 017013017	114,78 €
130 cu. 2.1/8x2.1/8x5/8"	5	50	9611 017017005	89,49 €
130 cu. 2.1/8x2.1/8x7/8"	5	50	9611 017017007	89,49 €
130 cu. 2.1/8x2.1/8x1.1/8"	4	40	9611 017017009	72,55 €
130 cu. 2.1/8x2.1/8x1.3/8"	4	40	9611 017017011	72,55 €
130 cu. 2.1/8x2.1/8x1.5/8"	4	40	9611 017017013	68,76 €
130 cu.2.1/8x2.1/8x2.5/8"	2	2	9611 017017021	315,80 €
130 cu. 2.5/8x2.1/8x1.5/8"	2	20	9611 021017013	236,08 €
130 cu. 2.5/8x2.5/8x7/8"	3	30	9611 021021007	152,22 €
130 cu. 2.5/8x2.5/8x1.1/8"	3	30	9611 021021009	182,18 €
130 cu. 2.5/8x2.5/8x1.3/8"	3	15	9611 021021011	182,18 €
130 cu. 2.5/8x2.5/8x1.5/8"	3	15	9611 021021013	182,18 €
130 cu. 2.5/8x2.5/8x2.1/8"	2	20	9611 021021017	207,55 €
130 cu. 3.1/8x3.1/8x1.5/8"	1	20	9611 025025013	259,23 €
130 cu. 3.1/8x3.1/8x2.1/8"	1	20	9611 025025017	179,00 €
130 cu. 3.1/8x3.1/8x2.5/8"		8	9611 025025021	250,50 €
130 cu. 5/16x1/4x5/16"	50	1.000	9611 516002516	25,36 €
130 cu. 5/16x5/16x1/4"	50	1.000	9611 516516002	20,21 €

## 9617

Tapón H  
Tampão F



Medida Diámetro	bolsa saco	caja caixa	Código Designação	Precio Preço
301 cu. 1/4"	50	2.000	9617 002000000	3,11 €
301 cu. 3/8"	50	2.000	9617 003000000	1,94 €
301 cu. 1/2"	50	2.000	9617 004000000	3,08 €
301 cu. 5/8"	25	1.000	9617 005000000	2,88 €
301 cu. 3/4"	50	1.000	9617 006000000	3,68 €
301 cu. 7/8"	50	500	9617 007000000	2,86 €
301 cu. 1.1/8"	10	250	9617 009000000	6,78 €
301 cu. 1.3/8"	25	250	9617 011000000	9,06 €
301 cu. 1.5/8"	25	200	9617 013000000	13,29 €
301 cu. 2.1/8"	10	100	9617 017000000	24,49 €
301 cu. 2.5/8"	5	50	9617 021000000	78,22 €
301 cu. 3.1/8"	5	50	9617 025000000	107,21 €
301 cu. 4.1/8"	2	20	9617 033000000	202,14 €

## 9638

Curva 180° HH  
Curva 180° FF



Medida Diámetro	bolsa saco	caja caixa	Código Designação	Precio Preço
60 cu. 1/4"	50	2.000	9638 002000000	9,45 €
60 cu. 3/8"	25	1.000	9638 003000000	7,67 €
60 cu. 1/2"	50	500	9638 004000000	10,92 €
60 cu. 5/8"	25	250	9638 005000000	17,85 €
60 cu. 3/4"	10	100	9638 006000000	17,28 €
60 cu. 7/8"	10	100	9638 007000000	31,51 €
60 cu. 1.1/8"	5	50	9638 009000000	68,43 €
60 cu. 1.3/8"		25	9638 011000000	117,15 €
60 cu. 1.5/8"		25	9638 013000000	159,61 €
60 cu. 2.1/8"		15	9638 017000000	416,52 €

## 9698

Sifón HH  
Cifão FF



Medida Diámetro	bolsa saco	caja caixa	Código Designação	Precio Preço
698 cu. 5/8"	5	40	9698 005000000	27,81 €
698 cu. 3/4"	5	25	9698 006000000	37,68 €
698 cu. 7/8"	2	18	9698 007000000	47,96 €
698 cu. 1.1/8"	2	12	9698 009000000	73,27 €
698 cu. 1.3/8"	2	10	9698 011000000	109,49 €
698 cu. 1.5/8"	1	8	9698 013000000	178,04 €
698 cu. 2.1/8"	1	3	9698 017000000	234,41 €

Tubo capilar de cobre  
Tubo capilar de cobre



Longitud tubo Comprimento do tubo	Diámetro/Diámetro Exterior Interior		Código Designação	Precio Neto Preço líquido
15 mts	2,00	0,80	09990	11,20 €
15 mts	2,00	1,00	09991	9,87 €
15 mts	2,45	1,25	09992	13,19 €
15 mts	2,50	1,50	09993	12,91 €
15 mts	3,00	2,00	09994	15,76 €
105 mts	2,00	0,80	95105S	71,74 €
105 mts	2,00	1,00	96105S	68,14 €
105 mts	2,45	1,25	97105S	89,58 €
105 mts	2,50	1,50	98105S	79,70 €
105 mts	3,00	2,00	99105S	102,47 €

# >B< Press



## >B< Press

Accesorios de Cobre y Bronce para Prensar. Para Fontanería y Calefacción.

Acessórios de Cobre e Bronze para Prensar. Para Fontanería y Calefacción..... 30-42

## CARACTERÍSTICAS Y VENTAJAS / CARACTERÍSTICAS E BENEFÍCIOS

- Material: Cobre y Bronce
- El Perfil >B< con sus 3 puntos de presión asegura una unión libre de fugas, segura y permanente (12 a 54mm)
- Doble prensado, anterior y posterior a la junta tórica
- El prensado hexagonal, facilita una clara indicación visual de que la unión se ha realizado tanto hidráulica como mecánicamente
- >B< Press cuenta con una junta, que reduce su sección en dos posiciones causando fugas a baja presión cuando la unión está sin preñar.
- El diseño del perfil nos asegura que el tubo están paralelo con el accesorio, reduciendo el riesgo de daño de la junta durante el montaje.
- Mantiene la continuidad eléctrica.
- Unión en frío para evitar el uso de calor en instalaciones con posible riesgo de daño por temperatura
- Perfil >B< en medidas de 12mm a 54mm
- Perfil M en medidas de 64mm a 108mm

- Material: Cobre e Bronze
- Perfil >B< com 3 pontos de pressão, o que garante um conjunto livre de fugas, de forma segura e permanente (12 a 54mm)
- Dupla prensagem, antes e depois do O-ring
- O prensado hexagonal, fornece uma indicação visual clara de que a união se fez tanto hidráulica como mecánicamente.
- >B< Press tem um O-ring, o que reduz a sua seção em duas posições originando fugas a baixa pressão causando vazamentos quando a união está sem preñar.
- O desenho do perfil garante que o tubo fica paralelo com o acessório, reduzindo o risco de danos no O-ring durante a montagem.
- Mantém a continuidade eléctrica.
- União fria, o que permite a não utilização de calor em sistemas com possíveis risco de danos por temperatura.
- Perfil >B< nos tamanhos de 12mm a 54mm
- Perfil M nos tamanhos de 64mm a 108mm

## APLICACIONES E INFORMACIÓN TÉCNICA / APLICAÇÕES E INFORMAÇÕES TÉCNICAS

Agua potable  
 Agua sanitaria (fría y caliente)  
 Instalaciones de calefacción  
 Instalaciones de calefacción a altas temperaturas.  
 Instalaciones de aire comprimido (libre de aceites)

Instalações de água potável  
 Instalações de água sanitária (quente e fria)  
 Instalações de aquecimento central (tubos de água e fuel-oil)  
 Instalações de aquecimento a temperaturas elevadas.  
 Instalações de Ar comprimido (livre de óleo)

Medidas disponibles	12 a 54mm
	64 a 108mm
Temperaturas de trabajo	De -35°C a 110°C
Presión Hidrostática	16 bar
Material	Cobre y Bronce Junta tórica EPDM
Perfil	Perfil >B< de 12 a 54mm Perfil M 64 a 108mm

Medidas disponíveis	12 a 54mm
	64 a 108mm
Temperaturas de Trabalho	De -35°C a 110°C
Pressão Hidrostática	16 bar
Material	Cobre e Bronze O-ring EPDM
Perfil	Perfil >B< de 12 a 54mm Perfil M 64 a 108mm

## NORMATIVA Y CERTIFICACIONES / NORMATIVA E CERTIFICAÇÃO

Referencias certificadas disponibles en los Certificados de Producto / Referências certificadas disponíveis em los Certificados de Produto

ISO 9001  
 EN 1254  
 WRAS  
 KIWA  
 DVGW  
 Lloyds  
 CSTB



## PASOS DE MONTAJE / MONTAGEM DO ACESSÓRIO



1. Corte de tubo  
 1. Cortar o tubo



2. Rebabado  
 2. Rebarbar



3. Comprobación de la junta tórica  
 3. Verificação da junta tórica



4. Inserción del tubo en el accesorio  
 4. Encaixar o tubo no acessório



5. Marcar la inserción  
 5. Marcar o ponto da inserção



6. Prensado  
 6. Prensado

## P5001

Curva 90° MH (Cobre)  
Curva 90° MF



Medida Diámetro	bolsa saco	caja caixa	Código Designação	Precio Preço
12	10	200	P5001 01200000	2,81 €
14	5	150	P5001 01400000	4,55 €
15	10	150	P5001 01500000	2,81 €
16	5	150	P5001 01600000	4,64 €
18	10	150	P5001 01800000	3,81 €
22	10	150	P5001 02200000	4,97 €
28	5	100	P5001 02800000	11,34 €
35	5	25	P5001 03500000	20,97 €
42	5	25	P5001 04200000	41,38 €
54	1	15	P5001 05400000	55,40 €

## P5002

Curva 90° HH (Cobre)  
Curva 90° FF



Medida Diámetro	bolsa saco	caja caixa	Código Designação	Precio Preço
12	10	200	P5002 01200000	3,03 €
14	5	150	P5002 01400000	3,93 €
15	10	150	P5002 01500000	2,98 €
16	5	150	P5002 01600000	4,71 €
18	10	150	P5002 01800000	3,91 €
22	10	150	P5002 02200000	5,00 €
28	5	100	P5002 02800000	10,13 €
35	5	25	P5002 03500000	20,76 €
42	5	25	P5002 04200000	39,57 €
54	1	15	P5002 05400000	54,76 €

## P5002 L

Curva 90° HH Larga (Cobre)  
Curva 90° FF Larga



Medida Diámetro	bolsa saco	caja caixa	Código Designação	Precio Preço
15	10	150	P5002L01500000	3,07 €
18	10	120	P5002L01800000	3,97 €
22	10	150	P5002L02200000	5,04 €
28	5	100	P5002L02800000	10,16 €

## P5030

Curva 90° MM (Cobre)  
Curva 90° MM



Medida Diámetro	bolsa saco	caja caixa	Código Designação	Precio Preço
15	5	50	P5030 01500000	9,68 €
18	5	50	P5030 01800000	10,93 €
22	5	30	P5030 02200000	18,43 €

## P5040

Curva 45° MH (Cobre)  
Curva 45° MF



Medida Diámetro	bolsa saco	caja caixa	Código Designação	Precio Preço
12	10	200	P5040 01200000	2,66 €
14	5	200	P5040 01400000	6,50 €
15	10	200	P5040 01500000	2,77 €
16	5	200	P5040 01600000	8,34 €
18	10	150	P5040 01800000	3,52 €
22	10	150	P5040 02200000	4,05 €
28	5	100	P5040 02800000	13,56 €
35	5	50	P5040 03500000	19,34 €
42	5	25	P5040 04200000	30,30 €
54	1	20	P5040 05400000	44,90 €

## P5041

Curva 45° HH (Cobre)  
Curva 45° FF



Medida Diámetro	bolsa saco	caja caixa	Código Designação	Precio Preço
12	10	200	P5041 01200000	3,36 €
14	5	150	P5041 01400000	5,37 €
15	10	200	P5041 01500000	3,40 €
16	5	200	P5041 01600000	6,02 €
18	10	150	P5041 01800000	3,49 €
22	10	150	P5041 02200000	4,38 €
28	5	100	P5041 02800000	13,89 €
35	5	50	P5041 03500000	19,96 €
42	5	25	P5041 04200000	32,54 €
54	1	20	P5041 05400000	45,54 €

## P5060

Curva 180° HH (Cobre)  
Curva 180° HH



Medida Diámetro	bolsa saco	caja caixa	Código Designação	Precio Preço
22	10	50	P5060 02200000	19,81 €

## P5085

Salto puente HH (Cobre)  
União de cruzamento FF



Medida Diámetro	bolsa saco	caja caixa	Código Designação	Precio Preço
15	10	100	P5085 01500000	19,03 €
18	10	100	P5085 01800000	20,67 €
22	10	50	P5085 02200000	23,92 €

## P5086

Salto 45° MH (Cobre)  
União de cruzamento MF



Medida Diámetro	bolsa saco	caja caixa	Código Designação	Precio Preço
12	10	150	P5086 01200000	7,41 €
15	10	100	P5086 01500000	7,53 €
18	10	100	P5086 01800000	10,67 €
22	5	50	P5086 02200000	14,04 €

## P5130

Te recta HHH (Cobre)  
Tê simple



Medida Diámetro	bolsa saco	caja caixa	Código Designação	Precio Preço
12	10	250	P5130 01212012	4,95 €
14	5	150	P5130 01414014	5,95 €
15	10	200	P5130 01515015	5,12 €
16	5	150	P5130 01616016	6,98 €
18	10	150	P5130 01818018	6,86 €
22	10	100	P5130 02222022	8,87 €
28	5	50	P5130 02828028	14,74 €
35	1	25	P5130 03535035	24,88 €
42	1	25	P5130 04242042	48,44 €
54	1	10	P5130 05454054	59,82 €



## P5130 R

Te reducida HHH (Cobre)  
Tê de redução



Medida Diâmetro	bolsa saco	caja caixa	Código Designação	Precio Preço
12 x 15 x 12	10	200	P5130 01215012	13,62 €
14 x 12 x 12			P5130 01412012	9,50 €
14 x 12 x 14	5	200	P5130 01412014	5,95 €
14 x 16 x 14	5	200	P5130 01416014	10,04 €
15 x 12 x 12	10	200	P5130 01512012	10,67 €
15 x 12 x 15	10	200	P5130 01512015	5,80 €
15 x 15 x 12	5	200	P5130 01515012	10,96 €
15 x 18 x 15	10	150	P5130 01518015	13,64 €
15 x 22 x 15	10	150	P5130 01522015	15,67 €
16 x 12 x 16	5	250	P5130 01612016	9,05 €
16 x 14 x 14	5	150	P5130 01614014	9,05 €
16 x 14 x 16	5	150	P5130 01614016	9,05 €
16 x 16 x 14	5	150	P5130 01616014	9,17 €
18 x 12 x 18	5	150	P5130 01812018	6,58 €
18 x 15 x 15	10	150	P5130 01815015	11,18 €
18 x 14 x 18	5	150	P5130 01814018	8,82 €
18 x 15 x 18	10	150	P5130 01815018	6,26 €
18 x 16 x 18	5	150	P5130 01816018	16,66 €
18 x 18 x 15	10	150	P5130 01818015	11,23 €
18 x 22 x 18	10	150	P5130 01822018	15,90 €
22 x 12 x 22	10	100	P5130 02212022	8,41 €
22 x 14 x 22	5	100	P5130 02214022	14,60 €
22 x 15 x 15	10	100	P5130 02215015	12,83 €
22 x 15 x 18	10	100	P5130 02215018	13,64 €
22 x 15 x 22	5	100	P5130 02215022	7,65 €
22 x 16 x 22	5	100	P5130 02216022	15,35 €
22 x 18 x 15	10	100	P5130 02218015	15,25 €
22 x 18 x 18	5	100	P5130 02218018	13,62 €
22 x 18 x 22	5	100	P5130 02218022	8,90 €
22 x 22 x 15	10	100	P5130 02222015	13,14 €
22 x 22 x 18	5	100	P5130 02222018	16,62 €
22 x 28 x 22	5	50	P5130 02228022	25,36 €
28 x 15 x 22	5	50	P5130 02815022	25,86 €
28 x 15 x 28	5	50	P5130 02815028	16,72 €
28 x 18 x 22	5	50	P5130 02818022	26,16 €
28 x 18 x 28	5	50	P5130 02818028	23,12 €
28 x 22 x 22	5	50	P5130 02822022	22,58 €
28 x 22 x 28	5	50	P5130 02822028	16,68 €
28 x 28 x 15	5	50	P5130 02828015	27,46 €
28 x 28 x 18	5	50	P5130 02828018	28,35 €
28 x 28 x 22	5	50	P5130 02828022	25,55 €
35 x 15 x 35	1	25	P5130 03515035	24,75 €
35 x 18 x 35	1	25	P5130 03518035	26,16 €
35 x 22 x 28	1	25	P5130 03522028	36,97 €
35 x 22 x 35	1	25	P5130 03522035	22,69 €
35 x 28 x 28	1	25	P5130 03528028	36,35 €
35 x 28 x 35	1	25	P5130 03528035	23,92 €
42 x 22 x 42	1	25	P5130 04222042	43,35 €
42 x 28 x 42	1	25	P5130 04228042	44,00 €
42 x 35 x 35	1	25	P5130 04235035	54,78 €
42 x 35 x 42	1	25	P5130 04235042	45,54 €
54 x 22 x 54	1	10	P5130 05422054	68,00 €
54 x 28 x 54	1	10	P5130 05428054	70,12 €

## P5130 R

Te reducida HHH (Cobre)  
Tê de redução



Medida Diámetro	bolsa saco	caja caixa	Código Designação	Precio Preço
54 x 35 x 54	1	10	P5130 05435054	72,72 €
54 x 42 x 42	1	10	P5130 05442042	76,88 €
54 x 42 x 54	1	10	P5130 05442054	54,36 €

## P5240

Manguito de reducción HH (Cobre)  
União de redução FF



Medida Diámetro	bolsa saco	caja caixa	Código Designação	Precio Preço
14 x 12	5	200	P5240 01412000	8,64 €
15 x 12	10	200	P5240 01512000	8,16 €
16 x 14	5	200	P5240 01614000	8,64 €
18 x 14	5	150	P5240 01814000	17,93 €
18 x 15	10	150	P5240 01815000	11,74 €
18 x 16	5	150	P5240 01816000	11,80 €
22 x 14	5	150	P5240 02214000	12,28 €
22 x 15	10	150	P5240 02215000	12,84 €
22 x 16	5	150	P5240 02216000	13,19 €
22 x 18	10	150	P5240 02218000	13,08 €
25 x 22	5	150	P5240 02822000	14,71 €
35 x 28	5	50	P5240 03528000	20,67 €
42 x 32	1	25	P5240 04235000	30,78 €
54 x 42	1	25	P5240 05442000	34,44 €

## P5243

Manguito de reducción MH (Cobre)  
União de redução MF



Medida Diámetro	bolsa saco	caja caixa	Código Designação	Precio Preço
18 x 14				
18 x 16				
22 x 14	5	200	P5243 01412000	2,71 €
22 x 15	10	250	P5243 01512000	2,59 €
22 x 16	10	150	P5243 01514000	5,23 €
22 x 18	10	150	P5243 01516000	6,45 €
28 x 15	5	200	P5243 01612000	3,24 €
28 x 16	5	200	P5243 01614000	3,24 €
28 x 18	10	200	P5243 01812000	2,62 €
28 x 22	5	200	P5243 01814000	5,30 €
35 x 22	10	200	P5243 01815000	2,62 €
35 x 28	5	200	P5243 01816000	5,48 €
42 x 22	5	150	P5243 02214000	4,79 €
42 x 28	10	150	P5243 02215000	3,10 €
42 x 35	5	150	P5243 02216000	3,90 €
54 x 35	10	150	P5243 02218000	3,19 €
54 x 42	5	100	P5243 02815000	7,90 €
	5	100	P5243 02816000	10,48 €
	10	150	P5243 02818000	8,11 €
	10	150	P5243 02822000	8,28 €
	5	50	P5243 03522000	9,81 €
	1	50	P5243 03528000	10,79 €
	1	25	P5243 04222000	16,72 €
	1	50	P5243 04228000	16,32 €
	1	50	P5243 04235000	15,99 €
	1	25	P5243 05435000	22,26 €
	1	25	P5243 05442000	21,36 €

## P5270

Manguito HH (Cobre)  
União FF



Medida Diámetro	bolsa saco	caja caixa	Código Designação	Precio Preço
12	10	100	P5270 01200000	2,81 €
14	5	200	P5270 01400000	3,21 €
15	10	250	P5270 01500000	2,89 €
16	5	200	P5270 01600000	3,55 €
18	10	250	P5270 01800000	3,54 €
22	10	150	P5270 02200000	4,34 €
28	5	125	P5270 02800000	8,41 €
35	1	30	P5270 03500000	10,43 €
42	1	25	P5270 04200000	19,57 €
54	1	25	P5270 05400000	24,64 €

## P5270S

Manguito HH deslizante (Cobre)  
União FF



Medida Diámetro	bolsa saco	caja caixa	Código Designação	Precio Preço
12	10	100	P5270S01200000	2,77 €
15	10	250	P5270S01500000	2,83 €
18	10	250	P5270S01800000	3,48 €
22	10	150	P5270S02200000	4,23 €
28	5	150	P5270S02800000	8,22 €
35	1	30	P5270S03500000	10,16 €
42	1	25	P5270S04200000	19,13 €
54	1	25	P5270S05400000	24,09 €

## P5290

Tapón M (Cobre)  
Taco M



Medida Diámetro	bolsa saco	caja caixa	Código Designação	Precio Preço
*12			P5290 01200000	4,10 €
15	10	500	P5290 01500000	2,66 €
18	10	400	P5290 01800000	4,02 €
22	10	400	P5290 02200000	10,13 €
28	5	200	P5290 02800000	15,66 €
35	5	100	P5290 03500000	17,70 €
42	1	50	P5290 04200000	25,39 €
*54	1	50	P5290 05400000	29,10 €

## P5301

Tapón H (Cobre)  
Tampão F



Medida Diámetro	bolsa saco	caja caixa	Código Designação	Precio Preço
12	10	500	P5301 01200000	6,10 €
14	5	200	P5301 01400000	11,26 €
15	10	500	P5301 01500000	6,10 €
16	5	200	P5301 01600000	12,37 €
18	10	400	P5301 01800000	7,75 €
22	10	400	P5301 02200000	10,31 €
28	5	200	P5301 02800000	15,87 €
35	1	100	P5301 03500000	17,67 €
42	1	50	P5301 04200000	27,47 €
54	1	50	P5301 05400000	33,48 €

## P4001G

Curva 90º rosca macho MH (Bronce)

Curva 90º rosca macho MF



Medida Diámetro	bolsa saco	caja caixa	Código Designação	Precio Preço
12 x 3/8	5	100	P4001G01203000	15,29 €
12 x 1/2	5	100	P4001G01204000	15,19 €
15 x 3/8	5	40	P4001G01503000	22,94 €
15 x 1/2	10	80	P4001G01504000	15,38 €
18 x 1/2	5	60	P4001G01804000	23,72 €
18 x 3/4	5	50	P4001G01806000	23,93 €
22 x 3/4	5	50	P4001G02206000	24,87 €
28 x 1	5	30	P4001G02808000	37,42 €
35 x 11/4	1	15	P4001G03510000	49,74 €
42 x 11/2	1	10	P4001G04212000	67,87 €
54 x 2	1	5	P4001G05416000	98,24 €

## P4060G

Curva 180º HH (Bronce)

Curva 180º HH



Medida Diámetro	bolsa saco	caja caixa	Código Designação	Precio Preço
15 x 1/2	5	40	P4060G01504000	39,21 €
18 x 1/2	5	40	P4060G01804000	43,99 €
22 x 1/2	5	30	P4060G02204000	48,14 €

## P4090G

Codo 90º rosca hembra HH (Bronce)

Joelho 90º rosca fêmea FF



Medida Diámetro	bolsa saco	caja caixa	Código Designação	Precio Preço
12 x 3/8	5	80	P4090G01203000	9,60 €
12 x 1/2	5	100	P4090G01204000	9,60 €
15 x 3/8	5	50	P4090G01503000	22,05 €
15 x 1/2	5	80	P4090G01504000	9,59 €
15 x 3/4	5	40	P4090G01506000	22,08 €
18 x 1/2	10	80	P4090G01804000	20,67 €
18 x 3/4	5	60	P4090G01806000	23,47 €
22 x 1/2	5	60	P4090G02204000	24,67 €
22 x 3/4	5	50	P4090G02206000	15,11 €
22 x 1	5	40	P4090G02208000	23,93 €
28 x 1	5	30	P4090G02808000	26,81 €
35 x 11/4	1	15	P4090G03510000	45,42 €
42 x 11/2	1	12	P4090G04212000	58,59 €
54 x 2	1	7	P4090G05416000	93,12 €

## P4092G

Codo 90º rosca macho MH (Bronce)

Joelho 90º rosca macho MF



Medida Diámetro	bolsa saco	caja caixa	Código Designação	Precio Preço
15 x 1/2	10	80	P4092G01504000	10,46 €

## P4093G

Codo 90° pasamuros (Bronce)  
Joelho 90° passa-muros



Medida Diámetro	bolsa saco	caja caixa	Código Designação	Precio Preço
15 x 1/2IG x 3/4AG x 25	1	30	P4093G01504025	39,82 €
15 x 1/2IG x 3/4AG x 35	1	25	P4093G01504035	44,51 €

## P4096G

Codo 90° con rosca hembra y  
unión roscada (Bronce)  
Codo 90° com rosca fêmea e união  
roscada



Medida Diámetro	bolsa saco	caja caixa	Código Designação	Precio Preço
12 x 1/2	5	50	P4096G01204000	27,44 €
15 x 1/2	5	40	P4096G01504000	32,45 €
18 x 1/2	5	70	P4096G01804000	33,87 €
18 x 3/4	5	40	P4096G01806000	37,68 €
22 x 3/4	5	40	P4096G02206000	44,87 €
22 x 1	5	25	P4096G02208000	53,06 €
28 x 1	5	20	P4096G02808000	51,03 €
35 x 11/4	1	15	P4096G03510000	65,44 €
42 x 11/2	1	10	P4096G04212000	92,43 €
54 x 2	1	6	P4096G05416000	127,06 €

## P4130G

Te con rosca hembra (Bronce)  
Tê com rosca fêmea



Medida Diámetro	bolsa saco	caja caixa	Código Designação	Precio Preço
12 x 1/2 x 12	5	80	P4130G01204012	14,80 €
15 x 3/8 x 15	5	40	P4130G01503015	25,98 €
15 x 1/2 x 15	5	60	P4130G01504015	14,35 €
18 x 1/2 x 18	5	40	P4130G01804018	25,15 €
22 x 1/2 x 22	5	35	P4130G02204022	19,66 €
22 x 3/4 x 22	5	30	P4130G02206022	29,78 €
28 x 1/2 x 28	5	25	P4130G02804028	24,70 €
28 x 3/4 x 28	5	25	P4130G02806028	33,72 €
35 x 1/2 x 35	1	20	P4130G03504035	36,23 €
42 x 1/2 x 42	1	12	P4130G04204042	44,00 €
54 x 1/2 x 54	1	8	P4130G05404054	55,06 €

## P4132G

Te con rosca macho (Bronce)  
Tê com rosca macho



Medida Diámetro	bolsa saco	caja caixa	Código Designação	Precio Preço
15 x 1/2 x 15	5	40	P4132G01504015	26,87 €
18 x 3/4 x 18	5	30	P4132G01806018	36,64 €
22 x 3/4 x 22	5	30	P4132G02206022	37,36 €
28 x 3/4 x 28	5	20	P4132G02806028	44,00 €
35 x 3/4 x 35	5	20	P4132G03506035	49,74 €
42 x 3/4 x 42	1	12	P4132G04206042	55,88 €
54 x 1 x 54	1	8	P4132G05408054	83,39 €
54 x 11/4 x 54	1	8	P4132G05410054	83,51 €

## P4243G

Manguito con rosca macho  
(Bronce)  
Casquillo con rosca macho



Medida Diámetro	bolsa saco	caja caixa	Código Designação	Precio Preço
12 x 3/8	5	100	P4243G01203000	4,49 €
12 x 1/2	5	150	P4243G01204000	3,58 €
14 x 3/8	5	100	P4243G01403000	7,53 €
14 x 1/2	5	100	P4243G01404000	6,01 €
14 x 3/4	5	60	P4243G01406000	10,45 €
15 x 3/8	5	150	P4243G01503000	5,07 €
15 x 1/2	5	130	P4243G01504000	3,40 €
15 x 3/4	5	60	P4243G01506000	6,70 €
16 x 1/2	5	100	P4243G01604000	6,37 €
16 x 3/4	5	100	P4243G01606000	13,77 €
18 x 1/2	5	120	P4243G01804000	4,21 €
18 x 3/4	5	100	P4243G01806000	5,09 €
22 x 1/2	5	100	P4243G02204000	6,88 €
22 x 3/4	5	80	P4243G02206000	6,28 €
22 x 1	5	60	P4243G02208000	8,46 €
28 x 3/4	5	70	P4243G02806000	18,65 €
28 x 1	5	50	P4243G02808000	11,43 €
28 x 1 1/4	5	50	P4243G02810000	23,38 €
35 x 1	5	30	P4243G03508000	25,74 €
35 x 1 1/4	1	30	P4243G03510000	25,56 €
35 x 1 1/2	1	20	P4243G03512000	27,55 €
42 x 1 1/4	1	20	P4243G04210000	34,79 €
42 x 1 1/2	1	20	P4243G04212000	35,68 €
54 x 1 1/2	1	10	P4243G05412000	60,14 €
54 x 2	1	10	P4243G05416000	68,79 €

## P4244G

Manguito pasamuros recto  
União Passa-muros



Medida Diámetro	bolsa saco	caja caixa	Código Designação	Precio Preço
15 x 1/2IG x 3/4AG x 30	1	30	P4244G01504030	28,89 €

## P4270G

Manguito con rosca hembra  
(Bronce)  
Casquillo con rosca fêmea



Medida Diámetro	bolsa saco	caja caixa	Código Designação	Precio Preço
12 x 3/8	5	150	P4270G01203000	5,03 €
12 x 1/2	5	130	P4270G01204000	4,46 €
14 x 3/8	5	100	P4270G01403000	4,38 €
14 x 1/2	5	130	P4270G01404000	8,79 €
14 x 3/4	5	130	P4270G01406000	8,46 €
15 x 3/8	5	130	P4270G01503000	4,37 €
15 x 1/2	5	130	P4270G01504000	4,21 €
15 x 3/4	5	100	P4270G01506000	8,49 €
16 x 3/4	5	100	P4270G01606000	8,46 €
18 x 1/2	5	100	P4270G01804000	5,55 €
18 x 3/4	5	80	P4270G01806000	10,87 €
22 x 1/2	5	80	P4270G02204000	6,28 €
22 x 3/4	5	80	P4270G02206000	6,71 €
22 x 1	5	60	P4270G02208000	9,89 €
28 x 3/4	5	60	P4270G02806000	21,81 €
28 x 1	5	50	P4270G02808000	12,30 €
28 x 1 1/4	5	40	P4270G02810000	23,21 €

## P4270G

Manguito con rosca hembra  
(Bronce)

Casquillo con rosca fêmea



Medida Diámetro	bolsa saco	caja caixa	Código Designação	Precio Preço
35 x 1	5	30	P4270G03508000	<b>28,36 €</b>
35 x 1.1/4	1	25	P4270G03510000	<b>28,01 €</b>
42 x 1.1/4	1	15	P4270G04210000	<b>39,60 €</b>
42 x 1.1/2	1	15	P4270G04212000	<b>40,51 €</b>
54 x 2	1	12	P4270G05416000	<b>70,61 €</b>

## P4270L

Adaptador (Bronce)

Medida Diámetro	bolsa saco	caja caixa	Código Designação	Precio Preço
16x2 CU 16	2	150	P4270L01601602	<b>15,82 €</b>

## P4275

Manguito deslizante (Bronce)

União deslizante



Medida Diámetro	bolsa saco	caja caixa	Código Designação	Precio Preço
12	5	130	P4275 01200000	<b>18,82 €</b>
14	5	90	P4275 01400000	<b>15,10 €</b>
15	5	90	P4275 01500000	<b>16,47 €</b>
16	5	90	P4275 01600000	<b>17,13 €</b>
18	5	80	P4275 01800000	<b>18,55 €</b>
22	5	60	P4275 02200000	<b>18,27 €</b>
28	5	30	P4275 02800000	<b>22,85 €</b>
35	5	25	P4275 03500000	<b>29,91 €</b>
42	1	15	P4275 04200000	<b>43,71 €</b>
54	1	10	P4275 05400000	<b>48,22 €</b>

## P4280G

Adaptador macho con rosca ma-  
cho (Bronce)

Casquillo con encaixe macho



Medida Diámetro	bolsa saco	caja caixa	Código Designação	Precio Preço
12 x 1/2	5	150	P4280G01204000	<b>11,30 €</b>
15 x 1/2	5	130	P4280G01504000	<b>11,97 €</b>
18 x 1/2	5	100	P4280G01804000	<b>12,43 €</b>
18 x 3/4	5	80	P4280G01806000	<b>13,25 €</b>
22 x 1/2	5	100	P4280G02204000	<b>18,95 €</b>
22 x 3/4	5	80	P4280G02206000	<b>19,87 €</b>
28 x 1	5	60	P4280G02808000	<b>29,17 €</b>
35 x 11/4	1	30	P4280G03510000	<b>38,69 €</b>

## P4281G

Adaptador macho con rosca hembra (Bronce)  
Casquilho com encaixe fêmea



Medida Diámetro	bolsa saco	caja caixa	Código Designação	Precio Preço
12 x 1/2	5	150	P4281G01204000	12,27 €
15 x 1/2	5	130	P4281G01504000	13,25 €
18 x 1/2	5	100	P4281G01804000	13,25 €
18 x 3/4	5	60	P4281G01806000	13,64 €
22 x 1/2	5	100	P4281G02204000	16,51 €
22 x 3/4	5	80	P4281G02206000	19,63 €
28 x 3/4	5	50	P4281G02806000	29,41 €
28 x 1	5	60	P4281G02808000	30,02 €
35 x 1	1	40	P4281G03508000	41,83 €
35 x 1 1/4	1	20	P4281G03510000	52,38 €

## P4330

Unión roscada (Bronce)  
União roscada com junta



Medida Diámetro	bolsa saco	caja caixa	Código Designação	Precio Preço
12	5	100	P4330 01200000	31,69 €
15	5	80	P4330 01500000	42,01 €
18	5	60	P4330 01800000	47,85 €
22	5	40	P4330 02200000	54,03 €
28	5	20	P4330 02800000	57,59 €
35	1	15	P4330 03500000	65,44 €
42	1	12	P4330 04200000	88,75 €
54	1	7	P4330 05400000	144,96 €

## P4330G

Unión roscada con rosca hembra (Bronce)  
União roscada com junta fêmea



Medida Diámetro	bolsa saco	caja caixa	Código Designação	Precio Preço
12 x 1/2	5	60	P4330G01204000	24,13 €
15 x 1/2	5	75	P4330G01504000	28,96 €
15 x 3/4	5	75	P4330G01506000	33,15 €
18 x 1/2	5	50	P4330G01804000	35,19 €
18 x 3/4	5	50	P4330G01806000	35,28 €
22 x 3/4	5	40	P4330G02206000	42,50 €
22 x 1	5	40	P4330G02208000	45,54 €
28 x 1	5	30	P4330G02808000	49,01 €
35 x 1 1/4	1	20	P4330G03510000	53,33 €
42 x 1 1/2	1	15	P4330G04212000	73,79 €
54 x 2	1	10	P4330G05416000	97,91 €

## P4331G

Unión roscada con rosca macho (Bronce)  
União roscada com iunta macho



Medida Diámetro	bolsa saco	caja caixa	Código Designação	Precio Preço
12 x 3/8	5	60	P4331G01203000	22,67 €
12 x 1/2	5	90	P4331G01204000	22,67 €
15 x 1/2	5	80	P4331G01504000	22,73 €
15 x 3/4	5	50	P4331G01506000	30,17 €
18 x 1/2	5	50	P4331G01804000	30,47 €
18 x 3/4	5	60	P4331G01806000	31,48 €
22 x 1/2	5	40	P4331G02204000	47,22 €
22 x 3/4	5	50	P4331G02206000	32,85 €
22 x 1	5	40	P4331G02208000	47,37 €
28 x 1	5	30	P4331G02808000	37,89 €
35 x 1 1/4	1	20	P4331G03510000	56,80 €
42 x 1 1/2	1	15	P4331G04212000	79,19 €
54 x 2	1	8	P4331G05416000	103,72 €



## P4355

Racor loco recto (Bronce)  
União roscada FF com junta



Medida Diámetro	bolsa saco	caja caixa	Código Designação	Precio Preço
12 x G 3/8	5	120	P4355 01203000	6,76 €
12 x G 1/2	5	120	P4355 01204000	7,33 €
14 x G 3/8	5	120	P4355 01403000	7,71 €
14 x G 1/2	5	100	P4355 01404000	9,11 €
15 x G 1/2	5	120	P4355 01504000	12,33 €
15 x G 3/4	5	100	P4355 01506000	8,04 €
15 x G 1			P4355 01508000	17,40 €
16 x G 1/2	5	100	P4355 01604000	11,77 €
16 x G 3/4	5	100	P4355 01606000	11,80 €
18 x G 3/4	5	100	P4355 01806000	8,40 €
22 x G 3/4	5	80	P4355 02206000	10,66 €
22 x G 1	5	80	P4355 02208000	8,63 €
28 x G 1	5	50	P4355 02808000	18,00 €
28 x G 1.1/4	5	50	P4355 02810000	14,13 €
28 x G 1.1/2			P4355 02812000	21,40 €
35 x G 1.1/2	1	30	P4355 03512000	17,15 €
42 x G 1.3/4	1	20	P4355 04214000	29,78 €
54x G 2.3/8	1	12	P4355 05419000	42,01 €

## P4370

Piezas roscadas

Medida Diámetro	bolsa saco	caja caixa	Código Designação	Precio Preço
22 x 1		90	P4370 02208000	25,41 €

## P4471G

Codo fijación (3 agujeros) con  
rosca hembra (Bronce)  
Joelho com pater (3 fusos) com  
rosca fêmea



Medida Diámetro	bolsa saco	caja caixa	Código Designação	Precio Preço
12 x 1/2	5	50	P4471G01204000	12,63 €
15 x 1/2	5	60	P4471G01504000	10,48 €
18 x 1/2	5	30	P4471G01804000	17,24 €
22 x 3/4	5	30	P4471G02206000	28,27 €

## P4976

Unidad montaje curvado con do-  
ble codo de fijación rosca H  
Unidade de montagem, com su-  
porte curvado



Medida Diámetro	bolsa saco	caja caixa	Código Designação	Precio Preço
15 x 1/2 x 150	1	20	P4976 01504150	29,14 €

## P4977

Unidad montaje recta con doble codo de fijación rosca hembra  
Unidade de montagem, com suporte plano



Medida Diámetro	bolsa saco	caja caixa	Código Designação	Precio Preço
15 X 1/2 X 100	1	30	P4977 01504100	<b>29,50 €</b>
15 x 1/2 x 150	1	20	P4977 01504150	<b>28,83 €</b>

## P2447

Detentor radiador recto (bronce)



Medida Diámetro	bolsa saco	caja caixa	Código Designação	Precio Preço
15 X 1/2	10	40	P2447 01504000	<b>27,14 €</b>

# >B< Press XL



## >B< Press XL

Accesorios de Cobre y Bronce para Prensar. Para Fontanería y Calefacción.

Accessórios de Cobre e Bronze para Prensar. Para Fontanería y Calefacción..... 44-48

## Guía de Instalación

Para la instalación de >B< Press, XL se requiere una herramienta mecánica con actuador y una mordaza de tamaño compatible, para adaptarse a cada diámetro de accesorio. Una vez finalizado el prensado, se consigue una unión permanente y el accesorio no se puede desmontar ni reutilizar.

### 4.1 Corte a medida

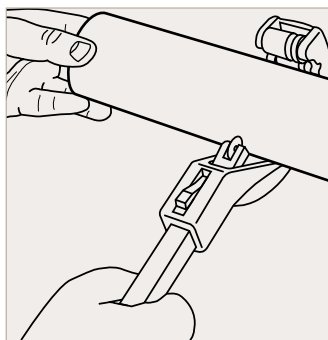

Le recomendamos que utilice un cortatubos ROTHENBERGER. Es importante asegurarse de que la tubería está cortada a escuadra. Los extremos del tubo deben estar limpios y libres de arañazos, al menos en una longitud igual a la de la embocadura.

### 4.2 Desbarbado y recalibrado

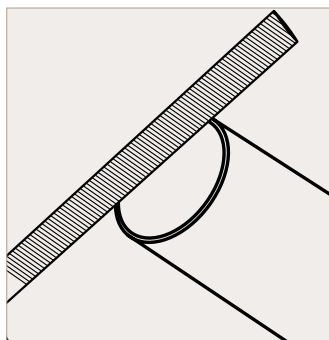

Asegúrese de que las superficies internas y externas de los extremos del tubo están libres de rebabas, gracias al uso de un desbarbador. A continuación, limpie bien el tubo para evitar dañar la junta tórica a la hora de hacer la inserción.

### 4.3 Comprobación del accesorio

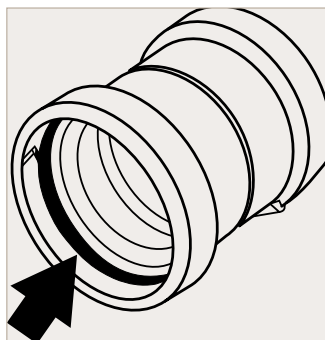

Antes de insertar el tubo en el accesorio compruebe que la junta está correctamente colocada, libre de daños y sin suciedad interior. Para evitar que esto ocurra recomendamos que los accesorios se conserven en sus bolsas hasta el momento de su uso.

### 4.4 Marcado de la profundidad de inserción

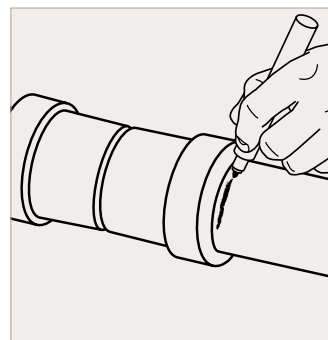

El tubo debe insertarse completamente en la embocadura hasta llegar al tope. Con el marcado de la profundidad de inserción nos aseguramos de poder detectar cualquier movimiento del tubo, lo que es especialmente importante si la unión no se van a hacer inmediatamente. La profundidad de inserción debe ser visible una vez prensado el accesorio

### 4.5 Montar el anillo de prensado

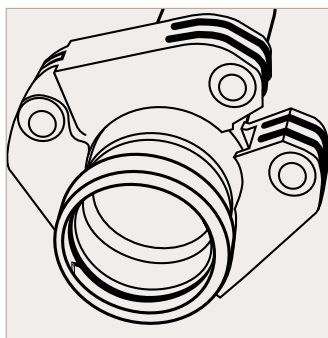

Usando el anillo de prensar correspondiente, abra el anillo, colóquelo sobre el alojamiento de la junta y cierre el anillo.

### 4.6 Acople el actuador y verifique la profundidad de inserción.

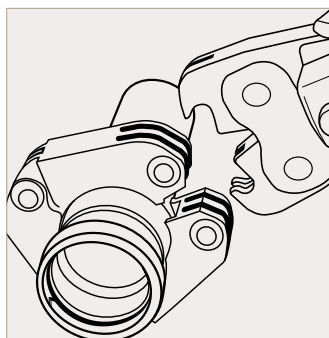

Con el actuador montado en la herramienta ábralo y ajústelo a la apertura del anillo de prensar. Compruebe cualquier movimiento del tubo antes del prensado.

### 4.7 Prese la unión

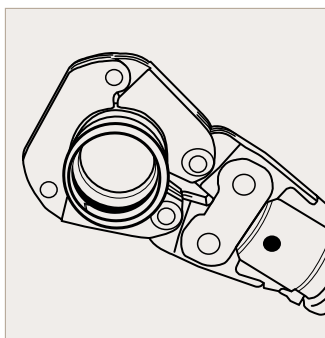

Presione y mantenga presionado el gatillo de la herramienta hasta completar el ciclo de prensado, lo que ocurre automáticamente. Mantener las manos alejadas del actuador y del anillo hasta que el ciclo se haya completado.

### 4.8 Finalice la unión

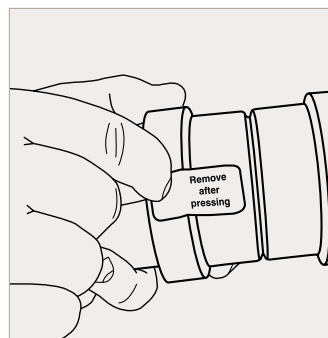

Retire el actuador del anillo de prensar, retire éste del accesorio y por último retire la etiqueta para indicar que el prensado se ha completado.

#### Importante

Es importante mantener el accesorio libre de polvo o suciedad y asegurarse de que la junta permanece lubricada y protegida contra daños. Seleccione la medida correcta del tubo y apropiado para el trabajo. Asegúrese de que ambos estén limpios y libres de daños e imperfecciones.

## P5001XL

Curva 90° MH perfil XL



Medida Diámetro	bolsa saco	caja caixa	Código Designação	Precio Preço
64	1	1	P5001 06400000	96,05 €
67	1	1	P5001 06700000	92,17 €
76	1	1	P5001 07600000	104,62 €
89	1	1	P5001 08900000	150,21 €
108	1	1	P5001 10800000	200,99 €

## P5002XL

Curva 90° HH perfil XL



Medida Diámetro	bolsa saco	caja caixa	Código Designação	Precio Preço
64	1	1	P5002 06400000	105,27 €
67	1	1	P5002 06700000	101,71 €
76	1	1	P5002 07600000	104,46 €
89	1	1	P5002 08900000	139,37 €
108	1	1	P5002 10800000	201,47 €

## P5040XL

Curva 45° MH perfil XL



Medida Diámetro	bolsa saco	caja caixa	Código Designação	Precio Preço
64	1	1	P5040 06400000	91,52 €
67	1	1	P5040 06700000	79,88 €
76	1	1	P5040 07600000	104,76 €
89	1	1	P5040 08900000	142,28 €
108	1	1	P5040 10800000	204,39 €

## P5041XL

Curva 45° HH perfil XL



Medida Diámetro	bolsa saco	caja caixa	Código Designação	Precio Preço
64	1	1	P5041 06400000	106,23 €
67	1	1	P5041 06700000	92,32 €
76	1	1	P5041 07600000	104,94 €
89	1	1	P5041 08900000	137,27 €
108	1	1	P5041 10800000	198,08 €

## P5130XL

Te recta HHH perfil XL



Medida Diámetro	bolsa saco	caja caixa	Código Designação	Precio Preço
64	1	1	P5130 06464064	170,10 €
67	1	1	P5130 06767067	160,07 €
76	1	1	P5130 07676076	194,34 €
89	1	1	P5130 08989089	218,76 €
108	1	1	P5R 0108108108	283,93 €

## P5130RXL

Te reducida HHH perfil XL



Medida Diámetro	bolsa saco	caja caixa	Código Designação	Precio Preço
64 x 35 x 64	1	1	P5130 06435064	126,45 €
64 x 42 x 64	1	1	P5130 06442064	161,85 €
64 x 54 x 64	1	1	P5130 06454064	136,16 €
67 x 28 x 67	1	1	P5130 06728067	127,73 €
67 x 35 x 67	1	1	P5130 06735067	129,04 €
67 x 42 x 67	1	1	P5130 06742067	132,90 €
67 x 54 x 67	1	1	P5130 06754067	137,77 €
76 x 28 x 76	1	1	P5130 07628076	131,61 €
76 x 35 x 76	1	1	P5130 07635076	168,31 €
76 x 42 x 76	1	1	P5130 07642076	171,07 €
76 x 54 x 76	1	1	P5130 07654076	170,91 €
76 x 64 x 76	1	1	P5130 07664076	181,42 €
76 x 67 x 76	1	1	P5130 07667076	175,44 €
89 x 54 x 89	1	1	P5130 08954089	205,36 €
89 x 64 x 89	1	1	P5130 08964089	205,19 €
89 x 76 x 89	1	1	P5130 08976089	204,71 €
108 x 54 x 108	1	1	P5130 10854108	223,13 €
108 x 64 x 108	1	1	P5130 10864108	241,10 €
108 x 76 x 108	1	1	P5130 10876108	245,12 €
108 x 89 x 108	1	1	P5130 10889108	239,30 €

## P5130GXL

Te con rosca H perfil XL



Medida Diámetro	bolsa saco	caja caixa	Código Designação	Precio Preço
64 x 3/4 x 64	1	1	P5130G06406064	164,44 €
64 x 1 x 64	1	1	P5130G06408064	197,44 €
64 x 2 x 64	1	1	P5130G06416064	227,98 €
67 x 3/4 x 67	1	1	P5130G06706067	165,90 €
67 x 2 x 67	1	1	P5130G06716067	228,63 €
76 x 3/4 x 76	1	1	P5130G07606076	142,93 €
76 x 2 x 76	1	1	P5130G07616076	209,89 €
89 x 3/4 x 89	1	1	P5130G08906089	163,96 €
89 x 2 x 89	1	1	P5130G08916089	226,38 €
108 x 3/4 x 108	1	1	P5130G10806108	196,94 €
108 x 2 x 108	1	1	P5130G10816108	262,92 €

## P5230BXL

Bridas PN 16



Medida Diámetro	bolsa saco	caja caixa	Código Designação	Precio Preço
64	1	1	P5230B06400000	482,97 €
67	1	1	P5230B06700000	485,09 €
76	1	1	P5230B07600000	410,23 €
89	1	1	P5230B08900000	542,49 €
108	1	1	P5230B10800000	534,55 €

## P5243XL

### Manguito reducción MH



Medida Diámetro	bolsa saco	caja caixa	Código Designação	Precio Preço
64 x 35	1	1	P5243 06435000	47,71 €
64 x 42	1	1	P5243 06442000	49,47 €
64 x 54	1	1	P5243 06454000	49,81 €
67 x 28	1	1	P5243 06728000	45,91 €
67 x 35	1	1	P5243 06735000	63,22 €
67 x 42	1	1	P5243 06742000	53,37 €
67 x 54	1	1	P5243 06754000	55,45 €
76 x 28	1	1	P5243 07628000	63,54 €
76 x 35	1	1	P5243 07635000	57,23 €
76 x 42	1	1	P5243 07642000	59,98 €
76 x 54	1	1	P5243 07654000	58,69 €
76 x 64	1	1	P5243 07664000	98,16 €
76 X 67	1	1	P5243 07667000	94,86 €
89 x 54	1	1	P5243 08954000	81,65 €
89 x 64	1	1	P5243 08964000	112,39 €
89 x 76	1	1	P5243 08976000	93,78 €
108 x 54	1	1	P5243 10854000	107,85 €
108 x 64	1	1	P5243 10864000	132,90 €
108 x 67	1	1	P5243 10867000	111,73 €
108 x 76	1	1	P5243 10876000	124,98 €
108 x 89	1	1	P5243 10889000	125,30 €

## P5243GXL

### Manguito con rosca M



Medida Diámetro	bolsa saco	caja caixa	Código Designação	Precio Preço
64 x 2.1/2"	1	1	P5243G06420000	204,85 €
67 x 2.1/2"	1	1	P5243G06720000	204,71 €
76 x 2.1/2"	1	1	P5243G07620000	189,53 €
76 x 3"	1	1	P5243G07624000	175,62 €
89 x 3"	1	1	P5243G08924000	223,13 €
108 x 4"	1	1	P5243G10832000	284,58 €

## P5270XL

### Manguito HH



Medida Diámetro	bolsa saco	caja caixa	Código Designação	Precio Preço
64	1	1	P5270 06400000	80,36 €
67	1	1	P5270 06700000	74,69 €
76	1	1	P5270 07600000	71,30 €
89	1	1	P5270 08900000	83,44 €
108	1	1	P5270 10800000	108,02 €

## P5270GXL

Manguito con rosca H



Medida Diámetro	bolsa saco	caja caixa	Código Designação	Precio Preço
64 x 2.1/2"	1	1	P5270G06420000	<b>155,54 €</b>
67 x 2.1/2"	1	1	P5270G06720000	<b>174,69 €</b>
76 x 2.1/2"	1	1	P5270G07620000	<b>183,58 €</b>
76 x 3"	1	1	P5270G07624000	<b>219,17 €</b>
89 x 3"	1	1	P5270G08924000	<b>214,74 €</b>
108 x 4"	1	1	P5270G10832000	<b>301,18 €</b>

## P5275XL

Manguito HH



Medida Diámetro	bolsa saco	caja caixa	Código Designação	Precio Preço
64	1	1	P5275 06400000	<b>85,54 €</b>
67	1	1	P5275 06700000	<b>73,89 €</b>
76	1	1	P5275 07600000	<b>101,71 €</b>
89	1	1	P5275 08900000	<b>111,39 €</b>
108	1	1	P5275 10800000	<b>169,78 €</b>

## P5301XL

Tapón H



Medida Diámetro	bolsa saco	caja caixa	Código Designação	Precio Preço
64	1	1	P5301 06400000	<b>89,57 €</b>
67	1	1	P5301 06700000	<b>102,68 €</b>
76	1	1	P5301 07600000	<b>83,76 €</b>
89	1	1	P5301 08900000	<b>117,88 €</b>
108	1	1	P5301 10800000	<b>138,24 €</b>



# >B< Press Gas



## >B< Press Gas

Accesorios de Cobre y Bronce para Prensar. Para instalaciones de Gas.

Acessórios de Cobre e Bronze para Prensar. Para instalações de Gás..... 50-58

## CARACTERÍSTICAS Y VENTAJAS / CARACTERÍSTICAS E BENEFÍCIOS

- Material: Cobre y Bronce
- Apto para uso con tubo duro, semiduro y recocido de acuerdo a UNE-EN 1057.
- El Perfil >B< con sus 3 puntos de presión asegura una unión libre de fugas, segura y permanente (12 a 54mm)
- El diseño del perfil nos asegura que el tubo están paralelo con el accesorio, reduciendo el riesgo de daño de la junta durante el montaje.
- Doble prensado, anterior y posterior a la junta tórica
- El prensado hexagonal, facilita una clara indicación visual de que la unión se ha realizado tanto hidráulica como mecánicamente
- Junta tórica HNBR de color amarillo
- Mantiene la continuidad eléctrica.
- Unión en frío para evitar el uso de calor en instalaciones con posible riesgo de daño por temperatura

- Material: Cobre e Bronze
- Adequado para uso con tubo rígido, semi-rígido e recozido de acordo a norma UNE-EN 1057.
- Perfil >B< com 3 pontos de pressão, o que garante um conjunto livre de fugas, de forma segura e permanente (12 a 54mm)
- O desenho do perfil garante que o tubo fica paralelo com o acessório, reduzindo o risco de danos no O-ring durante a montagem.
- Dupla prensagem, antes e depois do O-ring
- O prensado hexagonal, fornece uma indicação visual clara de que a união se fez tanto hidráulica como mecánicamente.
- O-ring amarelo HNBR
- Mantém a continuidade eléctrica.
- União fria, o que permite a não utilização de calor em sistemas com possíveis risco de danos por temperatura.

## APLICACIONES E INFORMACIÓN TÉCNICA / APLICAÇÕES E INFORMAÇÕES TÉCNICAS

Instalaciones de Gas Natural y GLP's  
 Instalaciones de Aire Comprimido  
 Instalaciones de Hidrógeno

Instalações de Gás Natural e GLP's  
 Instalações de Ar Comprimido  
 Instalações de Hidrogênio

Medidas disponibles	12 a 54mm
Parametros para Gas DVGW G260	PN5/GT/1, -20°C a 70°C
Parametros para Gas Liquido DVGW G260	PN5/GT/1, -20°C a 70°C
Instalaciones de Fuel Oil	PN5
Material	Cobre y Bronce
	Junta tórica HNBR de color amarillo
Perfil	Perfil >B< de 12 a 54mm

Medidas disponibles	12 a 54mm
Parametros para Gás DVGW G260	PN5/GT/1, -20°C a 70°C
Parametros para Gás Líquido DVGW G260	PN5/GT/1, -20°C a 70°C
Instalações de Fuel Oil	PN5
Material	Cobre e Bronze
	O-ring amarelo HNBR
Perfil	Perfil >B< de 12 a 54mm

## NORMATIVA Y CERTIFICACIONES / NORMATIVA E CERTIFICAÇÃO

Referencias certificadas disponibles en los Certificados de Producto / Referências certificadas disponíveis em los Certificados de Produto

ISO 9001  
 EN 1254  
 BS8357



## PASOS DE MONTAJE / MONTAGEM DO ACESSÓRIO



1. Corte de tubo  
 1. Cortar o tubo



2. Rebabado  
 2. Rebarbar



3. Comprobación de la junta tórica  
 3. Verificação da junta tórica



4. Inserción del tubo en el accesorio  
 4. Encaixar o tubo no acessório



5. Marcar la inserción  
 5. Marcar o ponto da inserção



6. Prensado  
 6. Prensado

## PG5001

Curva 90° MH  
Curva 90° MF



Medida Diámetro	bolsa saco	caja caixa	Código Designação	Precio Preço
12	10	200	PG5001 0120000	6,34 €
14	10	200	PG5001 0140000	6,41 €
15	10	150	PG5001 0150000	3,54 €
16	10	150	PG5001 0160000	6,55 €
18	10	150	PG5001 0180000	4,53 €
22	10	150	PG5001 0220000	5,96 €
28	5	100	PG5001 0280000	12,89 €
35	5	25	PG5001 0350000	22,10 €
42	5	25	PG5001 0420000	43,52 €
54	1	15	PG5001 0540000	58,24 €

## PG5002

Curva 90° HH  
Curva 90° FF



Medida Diámetro	bolsa saco	caja caixa	Código Designação	Precio Preço
12	10	200	PG5002 0120000	5,66 €
14	10	200	PG5002 0140000	5,55 €
15	10	150	PG5002 0150000	3,97 €
16	10	150	PG5002 0160000	6,65 €
18	10	150	PG5002 0180000	4,94 €
22	10	150	PG5002 0220000	6,20 €
28	5	100	PG5002 0280000	12,22 €
35	5	25	PG5002 0350000	22,82 €
42	5	25	PG5002 0420000	41,79 €
54	1	15	PG5002 0540000	57,88 €

## PG5002L

Curva 90° HH  
Curva 90° FF



Medida Diámetro	bolsa saco	caja caixa	Código Designação	Precio Preço
22	10	150	PG5002L0220000	5,80 €

## PG5040

Curva 45° MH  
Curva 45° MF



Medida Diámetro	bolsa saco	caja caixa	Código Designação	Precio Preço
12	10	200	PG5040 0120000	9,41 €
14	10	200	PG5040 0140000	9,20 €
15	10	200	PG5040 0150000	3,48 €
16	10	150	PG5040 0160000	9,81 €
18	10	150	PG5040 0180000	4,43 €
22	10	150	PG5040 0220000	5,18 €
28	5	100	PG5040 0280000	14,72 €
35	5	50	PG5040 0350000	20,26 €
42	5	25	PG5040 0420000	32,29 €
54	1	20	PG5040 0540000	47,79 €

## PG5041

Curva 45° HH  
Curva 45° FF



Medida Diámetro	bolsa saco	caja caixa	Código Designação	Precio Preço
12	10	200	PG5041 0120000	7,92 €
14	10	200	PG5041 0140000	7,59 €
15	10	200	PG5041 0150000	4,43 €
16	10	150	PG5041 0160000	7,07 €
18	10	150	PG5041 0180000	4,88 €
22	10	150	PG5041 0220000	5,80 €
28	5	100	PG5041 0280000	15,79 €
35	5	50	PG5041 0350000	22,02 €
42	5	25	PG5041 0420000	34,85 €
54	1	20	PG5041 0540000	48,64 €

## PG5085

Puente (Cobre)  
Curva 45° FF



Medida Diámetro	bolsa saco	caja caixa	Código Designação	Precio Preço
15	10	100	PG5085 01500000	20,93 €
22	10	50	PG5085 02200000	26,31 €

## PG5086

Salto (Cobre)



Medida Diámetro	bolsa saco	caja caixa	Código Designação	Precio Preço
15	10	100	PG5086 01500000	11,67 €
22	5	50	PG5086 02200000	16,43 €

## PG5130

Te recta  
Tê simple



Medida Diámetro	bolsa saco	caja caixa	Código Designação	Precio Preço
12	10	250	PG5130 0121212	9,84 €
14	10	200	PG5130 0141414	8,41 €
15	10	200	PG5130 0151515	5,95 €
16	10	150	PG5130 0161616	9,84 €
18	10	150	PG5130 0181818	7,65 €
22	10	100	PG5130 0222222	10,09 €
28	5	50	PG5130 0282828	16,65 €
35	1	25	PG5130 0353535	26,98 €
42	1	25	PG5130 0424242	51,12 €
54	1	10	PG5130 0545454	63,52 €

## PG5130

Te reducida  
Tê de redução



Medida Diámetro	bolsa saco	caja caixa	Código Designação	Precio Preço
12 x 15 x 12	10	200	PG5130 0121512	17,88 €
14 x 12 x 12			PG5130 0141212	14,56 €
14 x 12 x 14	5	200	PG5130 0141214	9,15 €
14 x 16 x 14	10	150	PG5130 0141614	14,15 €
15 x 12 x 12	10	200	PG5130 0151212	16,12 €
15 x 12 x 15	5	200	PG5130 0151215	17,37 €

## PG5130

Te reducida  
Tê de redução



Medida Diámetro	bolsa saco	caja caixa	Código Designação	Precio Preço
15 x 15 x 12	5	200	PG5130 0151512	16,77 €
16 x 12 x 16	5	250	PG5130 0161216	15,66 €
16 x 14x 14	10	150	PG5130 0161414	12,77 €
16 x 14 x 16	10	150	PG5130 0161416	12,77 €
16 x 16 x 14	10	150	PG5130 0161614	13,01 €
18 x 12 x 18	5	150	PG5130 0181218	13,58 €
18 x 14 x 18	10	150	PG5130 0181418	12,45 €
18 x 15 x 18	10	150	PG5130 0181518	8,04 €
18 x 16 x 18	10	150	PG5130 0181618	23,53 €
22 x 12 x 22	10	100	PG5130 0221222	14,95 €
22 x 14 x 22	10	100	PG5130 0221422	14,95 €
22 x 15 x 15	10	100	PG5130 0221515	13,83 €
22 x 15 x 22	10	100	PG5130 0221522	9,12 €
22 x 16 x 22	10	100	PG5130 0221622	21,69 €
22 x 18 x 22	10	100	PG5130 0221822	10,04 €
22 x 22 x 15	10	100	PG5130 0222215	14,54 €
28 x 15 x 28	5	50	PG5130 0281528	19,13 €
28 x 18 x 28	5	50	PG5130 0281828	19,03 €
28 x 22 x 28	5	50	PG5130 0282228	19,34 €
35 x 22 x 35	1	25	PG5130 0352235	24,88 €
35 x 28 x 35	1	25	PG5130 0352835	26,33 €
42 x 28 x 42	1	25	PG5130 0422842	46,63 €
42 x 35 x 42	1	25	PG5130 0423542	48,29 €
54 x 28 x 54	1	10	PG5130 0542854	51,42 €
54 x 35 x 54	1	10	PG5130 0543554	54,04 €
54 x 42 x 54	1	10	PG5130 0544254	57,64 €

## PG5243

Manguito de reducción MH  
União de redução MF



Medida Diámetro	bolsa saco	caja caixa	Código Designação	Precio Preço
14 x 12	5	200	PG5243 0141200	3,30 €
15 x 12	10	250	PG5243 0151200	3,15 €
16 x 12	5	200	PG5243 0161200	3,96 €
16 x 14	10	200	PG5243 0161400	4,56 €
18 x 12	10	200	PG5243 0181200	4,49 €
18 x 14	10	200	PG5243 0181400	7,50 €
18 x 15	10	200	PG5243 0181500	3,60 €
18 x 16	10	200	PG5243 0181600	7,75 €
22 x 14	10	150	PG5243 0221400	6,77 €
22 x 15	10	150	PG5243 0221500	3,79 €
22 x 16	10	150	PG5243 0221600	5,49 €
22 x 18	10	150	PG5243 0221800	3,97 €
28 x 15	10	100	PG5243 0281500	9,24 €
28 x 16			PG5243 0281600	14,84 €
28 x 18	10	150	PG5243 0281800	9,38 €
28 x 22	10	150	PG5243 0282200	9,72 €
35 x 22	5	50	PG5243 0352200	11,68 €
35 x 28	5	50	PG5243 0352800	12,37 €
42 x 22	5	25	PG5243 0422200	18,56 €
42 x 28	5	25	PG5243 0422800	18,12 €
42 x 35	5	25	PG5243 0423500	17,76 €
54 x 35	1	25	PG5243 0543500	24,34 €
54 x 42	1	25	PG5243 0544200	23,24 €

## PG5270

Manguito HH  
União simples FF



Medida Diâmetro	bolsa saco	caja caixa	Código Designação	Precio Preço
12	10	200	PG5270 0120000	5,80 €
14	10	200	PG5270 0140000	4,53 €
15	10	250	PG5270 0150000	3,97 €
16	10	200	PG5270 0160000	4,95 €
18	10	250	PG5270 0180000	4,92 €
22	10	150	PG5270 0220000	5,80 €
28	10	150	PG5270 0280000	10,28 €
35	5	30	PG5270 0350000	12,55 €
42	5	25	PG5270 0420000	21,87 €
54	1	25	PG5270 0540000	27,79 €

## PG5301

Tapón de cierre H  
Tampão F



Medida Diâmetro	bolsa saco	caja caixa	Código Designação	Precio Preço
12	10	500	PG5301 0120000	14,17 €
14	10	200	PG5301 0140000	13,80 €
15	10	200	PG5301 0150000	7,48 €
16	10	200	PG5301 0160000	15,16 €
18	10	400	PG5301 0180000	9,41 €
22	10	400	PG5301 0220000	12,01 €
28	10	100	PG5301 0280000	18,09 €
35	5	20	PG5301 0350000	20,26 €
42	5	20	PG5301 0420000	30,30 €
54	1	20	PG5301 0540000	38,54 €

## PG4001G

Curva 90° rosca macho  
Curva 90° rosca macho



Medida Diâmetro	bolsa saco	caja caixa	Código Designação	Precio Preço
15 x 1/2	5	80	PG4001G0150400	16,09 €
18 x 1/2	5	60	PG4001G0180400	24,93 €
18 x 3/4	5	50	PG4001G0180600	25,02 €
22 x 3/4	5	50	PG4001G0220600	26,27 €
28 x 1	5	30	PG4001G0280800	38,67 €
35 x 11/4	1	15	PG4001G0351000	51,63 €
42 x 11/2	1	10	PG4001G0421200	71,76 €
54 x 2	1	5	PG4001G0541600	100,90 €

## PG4090G

Codo 90° rosca hembra  
Joelho 90° rosca fêmea



Medida Diâmetro	bolsa saco	caja caixa	Código Designação	Precio Preço
15 x 1/2	5	80	PG4090G0150400	10,21 €
15 x 3/4	5	70	PG4090G0150600	22,72 €
18 x 1/2	5	80	PG4090G0180400	22,14 €
18 x 3/4	5	80	PG4090G0180600	25,06 €
22 x 1/2	5	60	PG4090G0220400	26,28 €
22 x 3/4	5	50	PG4090G0220600	16,17 €
22 x 1	5	40	PG4090G0220800	25,26 €
28 x 1	5	30	PG4090G0280800	28,12 €
35 x 11/4	1	15	PG4090G0351000	47,70 €
42 x 11/2	1	12	PG4090G0421200	62,52 €
54 x 2	1	7	PG4090G0541600	97,91 €

## PG4096G

Codo 3 piezas 90° hembra (bronce)



Medida Diámetro	bolsa saco	caja caixa	Código Designação	Precio Preço
15 x 1/2	5	40	PG4096G0150400	35,70 €
22 x 3/4	5	40	PG4096G0220600	49,36 €
22 x 1	5	25	PG4096G0220800	58,37 €
28 x 1	5	20	PG4096G0280800	61,24 €

## PG4130G

Te con rosca hembra  
Tê com rosca fêmea



Medida Diámetro	bolsa saco	caja caixa	Código Designação	Precio Preço
15 x 1/2 x 15	5	60	PG4130G0150415	15,88 €
18 x 1/2 x 18	5	40	PG4130G0180418	26,55 €
22 x 1/2 x 22	5	35	PG4130G0220422	21,60 €
22 x 3/4 x 22	5	30	PG4130G0220622	31,31 €
28 x 1/2 x 28	5	25	PG4130G0280428	27,31 €
28 x 3/4 x 28	5	25	PG4130G0280628	35,65 €
35 x 1/2 x 35	1	20	PG4130G0350435	38,37 €
42 x 1/2 x 42	1	12	PG4130G0420442	46,33 €
54 x 1/2 x 54	1	8	PG4130G0540454	65,81 €

## PG4243G

Manguito con rosca macho  
Casquilho com rosca macho



Medida Diámetro	bolsa saco	caja caixa	Código Designação	Precio Preço
15 x 1/2	5	130	PG4243G0150400	3,90 €
15 x 3/4	5	100	PG4243G0150600	7,59 €
18 x 1/2	5	120	PG4243G0180400	5,06 €
18 x 3/4	5	100	PG4243G0180600	5,95 €
22 x 1/2	5	100	PG4243G0220400	8,20 €
22 x 3/4	5	80	PG4243G0220600	7,54 €
22 x 1	5	60	PG4243G0220800	9,66 €
28 x 3/4	5	70	PG4243G0280600	19,72 €
28 x 1	5	50	PG4243G0280800	12,57 €
28 x 1 1/4	5	40	PG4243G0281000	24,60 €
35 x 1	1	30	PG4243G0350800	27,76 €
35 x 1 1/4	1	30	PG4243G0351000	27,49 €
35 x 1 1/2	1	25	PG4243G0351200	29,49 €
42 x 1 1/4	1	20	PG4243G0421000	38,58 €
42 x 1 1/2	1	20	PG4243G0421200	39,63 €
54 x 1 1/2	1	10	PG4243G0541200	65,03 €
54 x 2	1	10	PG4243G0541600	73,67 €

## PG4270G

Manguito con rosca hembra  
Casquilho com rosca fêmea



Medida Diámetro	bolsa saco	caja caixa	Código Designação	Precio Preço
15 x 1/2	5	130	PG4270G0150400	5,00 €
15 x 3/4	5	100	PG4270G0150600	9,14 €
18 x 1/2	5	100	PG4270G0180400	6,38 €
18 x 3/4	5	80	PG4270G0180600	11,97 €
22 x 1/2	5	80	PG4270G0220400	7,56 €
22 x 3/4	5	80	PG4270G0220600	7,95 €
22 x 1	5	50	PG4270G0220800	10,21 €
28 x 1	5	50	PG4270G0280800	13,55 €
35 x 1 1/4	1	25	PG4270G0351000	30,02 €
42 x 1 1/2	1	15	PG4270G0421200	44,42 €
54 x 2	1	12	PG4270G0541600	75,57 €

## PG4275

Manguito deslizante  
União deslizante



Medida Diámetro	bolsa saco	caja caixa	Código Designação	Precio Preço
15	5	90	PG4275 0150000	17,55 €
18	5	80	PG4275 0180000	19,86 €
22	5	60	PG4275 0220000	19,72 €
28	5	30	PG4275 0280000	24,82 €
35	1	25	PG4275 0350000	31,96 €
42	1	15	PG4275 0420000	46,06 €
54	1	10	PG4275 0540000	65,18 €

## PG4330

Unión roscada (Bronce)  
União rosca (Bronze)



Medida Diámetro	bolsa saco	caja caixa	Código Designação	Precio Preço
15	5	80	PG4330 0150000	46,21 €
22	5	40	PG4330 0220000	59,43 €
28	5	20	PG4330 0280000	63,35 €
35	1	15	PG4330 0350000	75,25 €

## PG4330G

Unión roscada hembra  
União com rosca fêmea



Medida Diámetro	bolsa saco	caja caixa	Código Designação	Precio Preço
15 x 1/2	5	75	PG4330G01504000	26,24 €
22 x 3/4	5	40	PG4330G02206000	39,70 €
28 X 1	5	30	PG4330G02808000	48,03 €

## PG4331G

Unión roscada macho  
União com rosca macho



Medida Diámetro	bolsa saco	caja caixa	Código Designação	Precio Preço
15 x 1/2	5	80	PG4331G01504000	22,35 €
22 x 3/4	5	50	PG4331G02206000	31,70 €

## PG4359G

Racor loco Macho  
União rosca FF com junta



Medida Diámetro	bolsa saco	caja caixa	Código Designação	Precio Preço
12 x 1/2	10	100	PG4359G0120400	16,17 €
14 x 1/2	10	100	PG4359G0140400	14,80 €
16 x 3/4	10	100	PG4359G0160600	15,29 €
18 x 3/4	10	100	PG4359G0180600	15,34 €
22 x 3/4	10	70	PG4359G0220600	17,07 €



## PG4379G

Unión Macho



Medida Diámetro	bolsa saco	caja caixa	Código Designação	Precio Preço
22 x 20	10	70	PG4379G0222000	<b>20,25 €</b>

## PG4471G

Codo fijación (3 agujeros)

con rosca hembra

Joelho com pater (3 fusos)

com rosca fêmea



Medida Diámetro	bolsa saco	caja caixa	Código Designação	Precio Preço
15 x 1/2	5	60	PG4471G0150400	<b>11,15 €</b>
18 x 1/2	5	50	PG4471G0180400	<b>18,58 €</b>
22 x 3/4	5	40	PG4471G0220600	<b>29,50 €</b>



# >B< Press Solar



## >B< Press Solar

Accesorios de Cobre y Bronce para Prensar. Para instalaciones Solares

Acessórios de Cobre e Bronze para Prensar. Para instalações solares..... 60-64

## CARACTERÍSTICAS Y VENTAJAS / CARACTERÍSTICAS E BENEFÍCIOS

- Material: Cobre y Bronce
- Apto para uso con tubo duro, semiduro y recocido de acuerdo a UNE-EN 1057.
- El Perfil >B< con sus 3 puntos de presión asegura una unión libre de fugas, segura y permanente (12 a 54mm)
- Doble prensado, anterior y posterior a la junta tórica
- El prensado hexagonal, facilita una clara indicación visual de que la unión se ha realizado tanto hidráulica como mecánicamente
- Junta tórica con indicador de fugas a baja presión que posibilita la identificación de uniones no prensadas
- Junta tórica FKM para aplicaciones solares de color verde
- El diseño del perfil nos asegura que el tubo están paralelo con el accesorio, reduciendo el riesgo de daño de la junta durante el montaje.
- Mantiene la continuidad eléctrica.
- Unión en frío para evitar el uso de calor en instalaciones con posible riesgo de daño por temperatura

- Material: Cobre e Bronze
- Adequado para uso com tubo rígido, semi-rígido e recozido de acordo a norma UNE-EN 1057.
- Perfil >B< com 3 pontos de pressão, o que garante um conjunto livre de fugas, de forma segura e permanente (12 a 54mm)
- Dupla prensagem, antes e depois do O-ring
- O prensado hexagonal, fornece uma indicação visual clara de que a união se fez tanto hidráulica como mecánicamente.
- O-ring com indicador de fugas a baixa pressão causando vazamentos quando a união está sem prensar.
- O-ring verde FKM para instalações solares
- O desenho do perfil garante que o tubo fica paralelo com o acessório, reduzindo o risco de danos no O-ring durante a montagem.
- Mantém a continuidade eléctrica.
- União fria, o que permite a não utilização de calor em sistemas com possíveis risco de danos por temperatura.

## APLICACIONES E INFORMACIÓN TÉCNICA / APLICAÇÕES E INFORMAÇÕES TÉCNICAS

Instalaciones Solares

Instalaciones de Calefacción a altas temperaturas.

Instalações Solares

Instalações de Aquecimento a temperaturas elevadas.

Medidas disponibles	15 a 54mm
Temperaturas de trabajo	De -20°C a 140°C
	Corta duración hasta 230°C
Material	Cobre y Bronce
	Junta tórica FKM color verde
Agua / Glycol	50/50
Perfil	Perfil >B< de 12 a 54mm

Medidas disponíveis	15 a 54mm
Temperaturas de Trabalho	De -20°C a 140°C
	de curta duração, até 230°C
Material	Cobre y Bronce
	FKM O-ring verde
Água / Glicol	50/50
Perfil	Perfil >B< de 12 a 54mm

## NORMATIVA Y CERTIFICACIONES / NORMATIVA E CERTIFICAÇÃO

Referencias certificadas disponibles en los Certificados de Producto / Referências certificadas disponíveis em los Certificados de Produto

SPF (Solartechnik Prfung Forshug)  
ISO 9001  
UNE-EN 1254



## PASOS DE MONTAJE / MONTAGEM DO ACESSÓRIO



1. Corte de tubo  
1. Cortar o tubo



2. Rebabado  
2. Rebarbar



3. Comprobación de la junta tórica  
3. Verificação da junta tórica



4. Inserción del tubo en el accesorio  
4. Encaixar o tubo no acessório



5. Marcar la inserción  
5. Marcar o ponto da inserção



6. Prensado  
6. Prensado

## PH5001

Curva 90° MH  
Curva 90° MF



Medida Diámetro	bolsa saco	caja caixa	Código Designação	Precio Preço
15	2	150	PH5001 0150000	4,17 €
18	2	150	PH5001 0180000	5,19 €
22	2	150	PH5001 0220000	6,95 €
28	2	100	PH5001 0280000	11,47 €

## PH5002

Curva 90° HH  
Curva 90° FF



Medida Diámetro	bolsa saco	caja caixa	Código Designação	Precio Preço
15	2	150	PH5002 0150000	4,53 €
18	2	100	PH5002 0180000	5,60 €
22	2	150	PH5002 0220000	7,29 €
28	2	100	PH5002 0280000	13,46 €

## PH5040

Curva 45° MH  
Curva 45° MF



Medida Diámetro	bolsa saco	caja caixa	Código Designação	Precio Preço
15	2	200	PH5040 0150000	4,05 €
18	2	150	PH5040 0180000	5,10 €
22	2	150	PH5040 0220000	6,19 €
28	2	100	PH5040 0280000	9,53 €

## PH5041

Curva 45° HH  
Curva 45° FF



Medida Diámetro	bolsa saco	caja caixa	Código Designação	Precio Preço
15	2	200	PH5041 0150000	5,07 €
18	2	150	PH5041 0180000	5,54 €
22	2	150	PH5041 0220000	6,71 €
28	2	100	PH5041 0220000	10,76 €

## PH5130

Te recta  
Tê simple



Medida Diámetro	bolsa saco	caja caixa	Código Designação	Precio Preço
15	2	200	PH5130 0151515	7,86 €
18	2	150	PH5130 0181818	8,93 €
22	2	100	PH5130 0222222	11,83 €
28	2	50	PH5130 0282828	18,29 €

## PH5130

Te reducida  
Tê de redução



Medida Diámetro	bolsa saco	caja caixa	Código Designação	Precio Preço
28 x 22 x 28	2	50	PH5130 0282228	15,52 €

## PH5243

Manguito reducción MH  
Casquilho redução MF



Medida Diámetro	bolsa saco	caja caixa	Código Designação	Precio Preço
22 x 15	2	150	PH5243 0221500	6,61 €
28 x 15	2	100	PH5243 0281500	9,41 €
28 x 22	2	100	PH5243 0282200	6,17 €

## PH5270

Manguito HH  
Casquilho FF



Medida Diámetro	bolsa saco	caja caixa	Código Designação	Precio Preço
15	2	250	PH5270 0150000	4,53 €
18	2	250	PH5270 0180000	5,60 €
22	2	150	PH5270 0220000	6,71 €
28	2	150	PH5270 0220000	12,03 €

## PH4130G

Te con rosca hembra  
Tê com rosca fêmea



Medida Diámetro	bolsa saco	caja caixa	Código Designação	Precio Preço
15 x 1/2 x 15	2	60	PH4130G0150415	16,51 €
18 x 1/2 x 18	2	40	PH4130G0180418	28,31 €
22 x 1/2 x 22	2	30	PH4130G0220422	22,22 €

## PH4243G

Manguito con rosca macho  
Casquilho com rosca macho



Medida Diámetro	bolsa saco	caja caixa	Código Designação	Precio Preço
15 x 1/2	2	100	PH4243G0150400	4,88 €
15 x 3/4	2	60	PH4243G0150600	7,78 €
18 x 3/4	2	100	PH4243G0180600	6,62 €
22 x 3/4	2	80	PH4243G0220600	8,10 €
28 x 1	2	50	PH4243G0280800	11,62 €

## PH4270G

Manguito con rosca hembra  
Casquilho com rosca fêmea



Medida Diámetro	bolsa saco	caja caixa	Código Designação	Precio Preço
15 x 3/4	2	100	PH4270G0150600	9,54 €
18 x 3/4	2	80	PH4270G0180600	12,37 €
22 x 3/4	2	80	PH4270G0220600	8,52 €
22 x 1	2	60	PH4270G0220800	10,78 €

## PH4330G

Unión roscada hembra  
União roscada fêmea



Medida Diámetro	bolsa saco	caja caixa	Código Designação	Precio Preço
22 x 3/4	2	40	PH4330G0220600	44,87 €

## PH4355

Racor loco recto  
União roscada FF com junta



Medida Diámetro	bolsa saco	caja caixa	Código Designação	Precio Preço
15 x 3/4	2	100	PH4355 0150600	11,58 €
18 x 3/4	2	100	PH4355 0180600	8,82 €
22 x 3/4"			PH4355 0220600	11,25 €
22 x 1	2	80	PH4355 0220800	11,32 €

## PH4992

Junta tórica verde  
Junta tórica verde



Medida Diámetro	bolsa saco	caja caixa	Código Designação	Precio Preço
15	5	500	PH4992 0150200	1,03 €
18	5	500	PH4992 0180200	1,14 €
22	5	500	PH4992 0220300	1,47 €
28	5	500	PH4992 0280300	2,61 €
35	5	250	PH4992 0350300	2,90 €
42	5	250	PH4992 0420400	4,05 €
54	5	250	PH4992 0540400	5,25 €





# >B< Press Carbon



Accesorios de prensar en Acero Carbono para instalaciones de Calefacción  
Acessórios de prensar em Aço Carbono para instalações de Calefacción..... 66-74

# >B< Press Carbon

## CARACTERÍSTICAS Y VENTAJAS / CARACTERÍSTICAS E BENEFÍCIOS

- Material: Acero al Carbono Galvanizado
- El Perfil >B< con sus 3 puntos de presión asegura una unión libre de fugas, segura y permanente
- >B< Press Carbon cuenta con una junta, que reduce su sección en dos posiciones causando fugas a baja presión cuando la unión está sin presar.
- Doble prensado, anterior y posterior a la junta tórica
- El prensado hexagonal, facilita una clara indicación visual de que la unión se ha realizado tanto hidráulica como mecánicamente
- El diseño del perfil nos asegura que el tubo están paralelo con el accesorio, reduciendo el riesgo de daño de la junta durante el montaje.
- Mantiene la continuidad eléctrica.
- Unión en frío para evitar el uso de calor en instalaciones con posible riesgo de daño por temperatura
- Resistencia a la corrosión gracias a 7-15µm de galvanizado.
- Accesorios y empaquetado claramente marcados con NPW (no apto para agua potable)

- Material: Aço Carbono
- Perfil >B< com 3 pontos de pressão, o que garante um conjunto livre de fugas, de forma segura e permanente (12 a 54mm)
- >B< Press tem um O-ring, o que reduz a sua seção em duas posições originando fugas a baixa pressão causando vazamentos quando a união está sem presar.
- Dupla prensagem, antes e depois do O-ring
- O prensado hexagonal, fornece uma indicação visual clara de que a união se fez tanto hidráulica como mecánicamente.
- O desenho do perfil garante que o tubo fica paralelo com o acessório, reduzindo o risco de danos no O-ring durante a montagem.
- Mantém a continuidade elétrica.
- União fria, o que permite a não utilização de calor em sistemas com possíveis risco de danos por temperatura.
- Resistência à corrosão por galvanização 7-15µm.
- Acessórios e embalagens claramente marcados com NPW (não para água potável).

## APLICACIONES E INFORMACIÓN TÉCNICA / APLICAÇÕES E INFORMAÇÕES TÉCNICAS

Instalaciones de agua sanitaria (fría y caliente)  
Instalaciones de calefacción  
Instalaciones solares  
Instalaciones de calefacción a altas temperaturas. Calefacción central

Instalações de água sanitária (quente e fria)  
Instalações de aquecimento  
Instalações solares  
Instalações de aquecimento a temperaturas mais elevadas. Aquecimento central

Medidas disponibles	12 a 54mm y de 76 a 108mm
Garantía	5 años 10 años con el tubo de >B< Press
Temperaturas de trabajo	De -35°C a 110°C
Presión Hidrostática	16 bar
Material	Acero al Carbono Galvanizado Junta tórica EPDM Opcional Junta tórica FKM Recubrimiento de Zinc
Perfil	Perfil >B< de 12 a 54mm Perfil M de 76 a 108mm

Medidas disponíveis	12 a 54mm e de 76 a 108mm
Garantía	5 anos 10 anos com o tubo de >B< Press
Temperaturas de Trabalho	De -35°C a 110°C
Pressão Hidrostática	16 bar
Material	Aço Carbono EPDM O-ring Opcional FKM O-ring Revestimento de zinco
Perfil	Perfil >B< de 12 a 54mm Perfil M de 76 a 108mm

## NORMATIVA Y CERTIFICACIONES / NORMATIVA E CERTIFICAÇÃO

Referencias certificadas disponibles en los Certificados de Producto / Referências certificadas disponíveis em los Certificados de Produto

ISO 9001  
EN 1254  
BS8537 Acero al Carbono Galvanizado



## PASOS DE MONTAJE / MONTAGEM DO ACESSÓRIO



1.- Corte de tubo  
1.- Cortar o tubo



2.- Rebabado  
2.- Rebarbar



3.- Comprobación de la junta tórica  
3.- Verificação da junta tórica



4.- Inserción del tubo en el accesorio  
4.- Encaixar o tubo no acessório



5.- Marcar la inserción  
5.- Marcar a zona



6.- Prensado  
6.- Prensar

## PC-TUBE

Tubo de Acero al Carbono  
Tubo en Aço Carbono



Medida Diámetro	m/barra	barra/fajo	m/fajo	Código Designação	Precio Preço
12 x 1,2	6			PCTUBE-EU12	8,09 €
15 x 1,2	6			PCTUBE-EU15	8,29 €
18 x 1,2	6			PCTUBE-EU18	10,26 €
22 x 1,5	6			PCTUBE-EU22	13,21 €
28 x 1,5	6			PCTUBE-EU28	17,69 €
35 x 1,5	6			PCTUBE-EU35	23,15 €
42 x 1,5	6			PCTUBE-EU42	26,51 €
54 x 1,5	6			PCTUBE-EU54	38,90 €
76 x 2,0	6			PCTUBE-EU76	99,98 €
89 x 2,0	6			PCTUBE-EU89	115,83 €
108 x 2,0	6			PCTUBE-EU108	142,85 €

## PC5001

Curva 90° MH  
Curva 90° MF



Medida Diámetro	bolsa saco	caja caixa	Código Designação	Precio Preço
12	10	200	PC5001 0120000	5,02 €
15	10	150	PC5001 0150000	5,96 €
18	10	120	PC5001 0180000	6,74 €
22	10	100	PC5001 0220000	8,56 €
28	5	60	PC5001 0280000	10,54 €
35	5	25	PC5001 0350000	16,51 €
42	5	15	PC5001 0420000	29,91 €
54	1	10	PC5001 0540000	43,81 €
76		1	PC5001 0760000	142,16 €
89		1	PC5001 0890000	187,13 €
108		1	PC5001 1080000	253,42 €

## PC5002

Curva 90 HH  
Curva 90 FF



Medida Diámetro	bolsa saco	caja caixa	Código Designação	Precio Preço
12	10	200	PC5002 0120000	5,02 €
15	10	150	PC5002 0150000	6,33 €
18	10	120	PC5002 0180000	7,09 €
22	10	100	PC5002 0220000	8,59 €
28	5	60	PC5002 0280000	10,72 €
35	5	25	PC5002 0350000	16,51 €
42	5	15	PC5002 0420000	26,06 €
54	1	3	PC5002 0540000	43,92 €
76		1	PC5002 0760000	159,56 €
89		1	PC5002 0890000	208,72 €
108		1	PC5002 1080000	263,31 €

## PC5030

Codo 90° MM  
Joelho 90° MM



Medida Diámetro	bolsa saco	caja caixa	Código Designação	Precio Preço
15	5	150	PC5030 0150000	4,80 €
18	5	150	PC5030 0180000	5,72 €
22	5	100	PC5030 0220000	7,83 €
28	5	20	PC5030 0280000	11,24 €
35	2	10	PC5030 0350000	15,27 €
42	1	6	PC5030 0420000	22,03 €

## PC5040

Curva 45° MH  
Curva 45° MF



Medida Diâmetro	bolsa saco	caja caixa	Código Designação	Precio Preço
15	10	200	PC5040 0150000	6,58 €
18	10	150	PC5040 0180000	7,18 €
22	10	120	PC5040 0220000	8,62 €
28	5	80	PC5040 0280000	10,52 €
35	5	50	PC5040 0350000	16,50 €
42	5	20	PC5040 0420000	26,74 €
54	1	12	PC5040 0540000	39,90 €
76		1	PC5040 0760000	139,76 €
89		1	PC5040 0890000	177,54 €
108		1	PC5040 1080000	237,82 €

## PC5041

Curva 45° HH  
Curva 45° FF



Medida Diâmetro	bolsa saco	caja caixa	Código Designação	Precio Preço
15	10	200	PC5041 0150000	6,40 €
18	10	150	PC5041 0180000	6,87 €
22	10	120	PC5041 0220000	8,21 €
28	5	80	PC5041 0280000	10,44 €
35	5	50	PC5041 0350000	15,73 €
42	5	20	PC5041 0420000	29,20 €
54	1	12	PC5041 0540000	41,03 €
76		1	PC5041 0760000	151,15 €
89		1	PC5041 0890000	192,82 €
108		1	PC5041 1080000	253,11 €

## PC5087

Salto MM corto  
União de cruzamento MM



Medida Diâmetro	bolsa saco	caja caixa	Código Designação	Precio Preço
15	5	100	PC5087 0150000	8,64 €
18	5	100	PC5087 0180000	8,86 €
22	5	25	PC5087 0220000	10,94 €
28	5	25	PC5087 0280000	15,81 €

## PC5088

Salto MM largo  
União de cruzamento largo MM



Medida Diâmetro	bolsa saco	caja caixa	Código Designação	Precio Preço
15	10	60	PC5088 0150000	37,53 €
22	10	40	PC5088 0220000	47,02 €
28	4	16	PC5088 0280000	68,07 €

## PC5130

Te recta  
Tê simple



Medida Diâmetro	bolsa saco	caja caixa	Código Designação	Precio Preço
12	10	250	PC5130 0121212	8,87 €
15	10	100	PC5130 0151515	10,34 €
18	10	200	PC5130 0181818	11,54 €
22	10	60	PC5130 0222222	11,63 €
28	5	50	PC5130 0282828	15,30 €
35	1	25	PC5130 0353535	19,65 €
42	1	18	PC5130 0424242	25,94 €
54	1	10	PC5130 0545454	35,93 €
76		1	PC5130 0767676	224,32 €
89		1	PC5130 0898989	252,50 €
108		1	PC5130 10800EQ	310,70 €

## PC5130

Te reducida  
Tê de redução



Medida Diâmetro	bolsa saco	caja caixa	Código Designação	Precio Preço
12-15-12mm	5	200	PC5130 0121512	11,80 €
15-12-15mm	5	100	PC5130 0151215	11,28 €
15-18-15mm	5	75	PC5130 0151815	45,46 €
18-12-18mm	5	100	PC5130 0181218	11,74 €
18-15-18mm	5	100	PC5130 0181518	12,45 €
18-22-18mm	10	100	PC5130 0182218	27,33 €
22-12-22mm	5	100	PC5130 0221222	10,56 €
22-15-22mm	5	90	PC5130 0221522	11,18 €
22-18-22mm	5	90	PC5130 0221822	13,74 €
22-28-22mm	10	70	PC5130 0222822	50,99 €
28-15-28mm	5	50	PC5130 0281528	14,01 €
28-18-28mm	5	50	PC5130 0281828	14,43 €
28-22-28mm	5	50	PC5130 0282228	14,49 €
35-15-35mm	1	25	PC5130 0351535	16,38 €
35-18-35mm	5	25	PC5130 0351835	16,97 €
35-22-35mm	1	25	PC5130 0352235	17,61 €
35-28-35mm	1	25	PC5130 0352835	17,99 €
42-15-42mm			PC5130 0421542	23,57 €
42-18-42mm	1	18	PC5130 0421842	28,62 €
42-22-42mm	1	18	PC5130 0422242	23,04 €
42-28-42mm	1	18	PC5130 0422842	23,95 €
42-35-42mm	1	18	PC5130 0423542	24,33 €
54-22-54mm	1	10	PC5130 0542254	26,90 €
54-28-54mm	1	10	PC5130 0542854	27,55 €
54-35-54mm	1	10	PC5130 0543554	28,35 €
54-42-54mm	1	10	PC5130 0544254	30,07 €
76-28-76mm	1	1	PC5130 0762876	193,43 €
76-35-76mm	1	1	PC5130 0763576	199,12 €
76-42-76mm	1	1	PC5130 0764276	202,42 €
76-54-76mm	1	1	PC5130 0765476	208,11 €
89-28-89mm	1	1	PC5130 0892889	223,11 €
89-35-89mm	1	1	PC5130 0893589	229,41 €
89-42-89mm	1	1	PC5130 0894289	238,11 €
89-54-89mm	1	1	PC5130 0895489	244,41 €
89-76-89mm	1	1	PC5130 0897689	259,12 €
108-54-108mm	1	1	PC5130 10854108	310,39 €
108-76-108mm	1	1	PC5130 10876108	349,67 €
108-89-108mm	1	1	PC5130 10889108	358,05 €

## PC5230B

Brida sellado con junta

Medida Diámetro	bolsa saco	caja caixa	Código Designação	Precio Preço
76	1	1	PC5230B0760000	200,94 €
89	1	1	PC5230B0890000	245,14 €
108	1	1	PC5230B1080000	334,22 €

## PC5230D

Brida sellado con junta

Medida Diámetro	bolsa saco	caja caixa	Código Designação	Precio Preço
76	1	1	PC5230D0760000	189,63 €
89	1	1	PC5230D0890000	240,26 €
108	1	1	PC5230D1080000	324,66 €

## PC5240

Manguito reducción HH  
União de redução FF



Medida Diámetro	bolsa saco	caja caixa	Código Designação	Precio Preço
22 x 15	10	160	PC5240 0221500	6,46 €
28 x 22	10	60	PC5240 0282200	8,48 €
35 x 28	10	50	PC5240 0352800	12,13 €
42 x 35		20	PC5240 0423500	13,69 €
54 x 42		12	PC5240 0544200	19,89 €

## PC5243

Manguito reducción MH  
União de redução MF



Medida Diámetro	bolsa saco	caja caixa	Código Designação	Precio Preço
15-12mm	10	250	PC5243 0151200	3,65 €
18-12mm	10	200	PC5243 0181200	4,50 €
18-15mm	10	200	PC5243 0181500	4,62 €
22-15mm	10	150	PC5243 0221500	5,25 €
22-18mm	10	150	PC5243 0221800	5,60 €
28-15mm	5	90	PC5243 0281500	5,48 €
28-18mm	5	150	PC5243 0281800	6,76 €
28-22mm	10	50	PC5243 0282200	6,84 €
35-15mm	5	50	PC5243 0351500	8,38 €
35-18mm	5	50	PC5243 0351800	9,29 €
35-22mm	5	50	PC5243 0352200	9,59 €
35-28mm	1	50	PC5243 0352800	9,67 €
42-22mm	5	30	PC5243 0422200	11,65 €
42-28mm	1	50	PC5243 0422800	14,34 €
42-35mm	1	50	PC5243 0423500	12,89 €
54-28mm	1	25	PC5243 0542800	42,04 €
54-35mm	1	25	PC5243 0543500	42,34 €
54-42mm	1	25	PC5243 0544200	43,04 €
76-42mm	1	3	PC5243 0764200	86,07 €
76-54mm	1	3	PC5243 0765400	86,67 €
89-54mm	1	2	PC5243 0895400	102,42 €
89-76mm	1	1	PC5243 0897600	139,76 €
108-54mm	1	2	PC5243 1085400	119,36 €
108-76mm	1	1	PC5243 1087600	154,20 €
108-89mm	1	1	PC5243 1088900	159,36 €

## PC5270

Manguito HH  
União simple FF



Medida Diámetro	bolsa saco	caja caixa	Código Designação	Precio Preço
12	10	100	PC5270 0120000	3,33 €
15	10	250	PC5270 0150000	4,43 €
18	10	200	PC5270 0180000	4,70 €
22	10	150	PC5270 0220000	5,50 €
28	5	125	PC5270 0280000	6,27 €
35		30	PC5270 0350000	7,98 €
42		25	PC5270 0420000	11,90 €
54		25	PC5270 0540000	15,07 €
76		1	PC5270 0760000	90,28 €
89		1	PC5270 0890000	100,14 €
108		1	PC5270 1080000	122,65 €

## PC5301

Tapón H  
Tampão F



Medida Diámetro	bolsa saco	caja caixa	Código Designação	Precio Preço
15	10	500	PC5301 0150000	5,96 €
18	10	400	PC5301 0180000	6,34 €
22	10	300	PC5301 0220000	6,82 €
28	5	200	PC5301 0280000	9,99 €
35	1	100	PC5301 0350000	11,76 €
42	1	50	PC5301 0420000	18,96 €
54	1	30	PC5301 0540000	20,62 €
76	1	1	PC5301 0760000	68,35 €
89	1	1	PC5301 0890000	82,48 €
108	1	1	PC5301 1080000	90,28 €

## PC4001G

Curva 90º rosca M  
Curva 90º rosca M



Medida Diámetro	bolsa saco	caja caixa	Código Designação	Precio Preço
12 x 3/8	5	100	PC4001G0120300	10,24 €
15 x 1/2	10	80	PC4001G0150400	13,58 €
18 x 1/2	5	60	PC4001G0180400	14,21 €
22 x 3/4	5	40	PC4001G0220600	18,14 €
28 x 1	5	30	PC4001G0280800	22,31 €
35 x 11/4		15	PC4001G0351000	33,83 €
42 x 11/2		10	PC4001G0421200	55,80 €
54 x 2		5	PC4001G0541600	82,10 €

## PC4002G

Curva 90º rosca H  
Curva 90º rosca F



Medida Diámetro	bolsa saco	caja caixa	Código Designação	Precio Preço
15 x 1/2	5	80	PC4002G0150400	29,63 €
18 x 1/2	5	60	PC4002G0180400	31,03 €
18 x 3/4	10	100	PC4002G0180600	29,59 €
22 x 3/4	5	40	PC4002G0220600	36,28 €
28 x 1	5	30	PC4002G0280800	46,83 €
35 x 1-1/4		15	PC4002G0351000	82,83 €
42 x 1-1/2		10	PC4002G0421200	110,08 €
54 x 2		5	PC4002G0541600	137,35 €

## PC4090G

Codo 90° HH  
Joelho 90° FF



Medida Diámetro	bolsa saco	caja caixa	Código Designação	Precio Preço
15 x 1/2	5	80	PC4090G0150400	<b>12,09 €</b>
18 x 1/2	5	80	PC4090G0180400	<b>13,29 €</b>
22 x 1/2	5	60	PC4090G0220400	<b>15,95 €</b>
22 x 3/4	5	50	PC4090G0220600	<b>18,17 €</b>
22 x 1	5	60	PC4090G0220800	<b>18,58 €</b>
28 x 1	5	30	PC4090G0280800	<b>21,85 €</b>

## PC4091G

Codo roscar 90° MM  
Joelho 90° MM

Medida Diámetro	bolsa saco	caja caixa	Código Designação	Precio Preço
15 x 1/2	5	100	PC4091G0150400	<b>41,86 €</b>

## PC4130G

Te con rosca H  
Tê com rosca F



Medida Diámetro	bolsa saco	caja caixa	Código Designação	Precio Preço
15x1/2"x15mm	5	60	PC4130G0150415	<b>11,12 €</b>
18x1/2"x18mm	5	40	PC4130G0180418	<b>11,12 €</b>
22x1/2"x22mm	5	35	PC4130G0220422	<b>11,49 €</b>
22x3/4"x22mm	5	40	PC4130G0220622	<b>15,84 €</b>
28x1/2"x28mm	5	25	PC4130G0280428	<b>13,05 €</b>
28x3/4"x28mm	5	25	PC4130G0280628	<b>16,70 €</b>
28x1"x28mm	5	20	PC4130G0280828	<b>17,29 €</b>
35x1/2"x35mm	1	20	PC4130G0350435	<b>18,36 €</b>
35x3/4"x35mm	1	20	PC4130G0350635	<b>22,93 €</b>
35x1.1/4"x35mm	5	15	PC4130G0351035	<b>30,35 €</b>
42x1/2"x42mm	1	12	PC4130G0420442	<b>32,33 €</b>
42x3/4"x42mm	1	12	PC4130G0420642	<b>33,51 €</b>
42x1.1/2"x42mm	1	20	PC4130G0421242	<b>40,53 €</b>
54x1/2"x54mm	1	8	PC4130G0540454	<b>41,57 €</b>
54x3/4"x54mm	1	5	PC4130G0540654	<b>42,36 €</b>
54x2"x54mm	1	5	PC4130G0541654	<b>51,66 €</b>
76x3/4"x76mm	1	1	PC5130G0760676	<b>157,82 €</b>
89x3/4"x89mm	1	1	PC5130G0890689	<b>223,31 €</b>
108x3/4"x108mm	1	1	PC5130G10806108	<b>250,79 €</b>



## PC4243G

Manguito con rosca M  
União com rosca M



Medida Diámetro	bolsa saco	caja caixa	Código Designação	Precio Preço
12 x 3/8"	5	130	PC4243G0120300	9,13 €
15 x 1/2"	5	130	PC4243G0150400	8,22 €
18 x 1/2"	5	100	PC4243G0180400	8,32 €
18 x 3/4"	5	80	PC4243G0180600	11,15 €
22 x 1/2"	10	80	PC4243G0220400	11,28 €
22 x 3/4"	5	80	PC4243G0220600	12,67 €
28 x 3/4"	5	50	PC4243G0280600	15,46 €
28 x 1"	5	50	PC4243G0280800	13,10 €
35 x 1"	5	25	PC4243G0350800	24,16 €
35 x 1.1/4"	1	25	PC4243G0351000	21,43 €
42 x 1.1/2"	1	15	PC4243G0421200	29,28 €
54 x 2"	1	12	PC4243G0541600	42,36 €
76 x 2.1/2"	1	1	PC4243G076200	119,17 €
89 x 3"	1	1	PC4243G089240	167,68 €
108 x 4"	1	1	PC4243G108320	201,42 €

## PC4270G

Manguito con rosca H  
União com rosca F



Medida Diámetro	bolsa saco	caja caixa	Código Designação	Precio Preço
12 x 1/2"	5	130	PC4270G0120400	10,90 €
15 x 1/2"	5	130	PC4270G0150400	8,38 €
18 x 1/2"	5	100	PC4270G0180400	10,06 €
18 x 3/4"	5	80	PC4270G0180600	10,31 €
22 x 1/2"	10	70	PC4270G0220400	10,52 €
22 x 3/4"	5	80	PC4270G0220600	10,36 €
28 x 1/2"	5	50	PC4270G0280400	40,27 €
28 x 3/4"	5	50	PC4270G0280600	16,27 €
28 x 1"	5	50	PC4270G0280800	15,95 €
35 x 1"	5	30	PC4243G0350800	25,51 €
35 x 1.1/4"	5	30	PC4270G0351000	21,48 €
42 x 1.1/2"	1	15	PC4270G0421200	37,27 €
54 x 2"	1	12	PC4270G0541600	44,30 €

## PC4275

Manguito deslizante  
União deslizante



Medida Diámetro	bolsa saco	caja caixa	Código Designação	Precio Preço
12	5	130	PC4275 0120000	5,23 €
15	5	90	PC4275 0150000	8,04 €
18	5	80	PC4275 0180000	8,74 €
22	5	60	PC4275 0220000	9,30 €
28	5	25	PC4275 0280000	10,38 €
35	1	25	PC4275 0350000	12,04 €
42	1	15	PC4275 0420000	15,16 €
54	1	10	PC4275 0540000	19,83 €
76	1	1	PC5275 0760000	88,67 €
89	1	1	PC5275 0890000	110,91 €
108	1	1	PC5275 1080000	112,70 €

## PC4330G

Unión tres piezas sellado con junta HH

Medida Diámetro	bolsa saco	caja caixa	Código Designação	Precio Preço
15 x 1/2"	5	50	PC4330G0150400	<b>45,51 €</b>
18 x 1/2"	5	50	PC4330G0180400	<b>62,13 €</b>
22 x 3/4"	5	0	PC4330G0220600	<b>74,68 €</b>
28 x 1"	5	0	PC4330G0280800	<b>117,26 €</b>
35 x 1.1/4"	5	0	PC4330G0351000	<b>141,48 €</b>
54 x 2"	1	0	PC4330G0541600	<b>385,97 €</b>

## PC4331G

Unión tres piezas sellado con junta HM

Medida Diámetro	bolsa saco	caja caixa	Código Designação	Precio Preço
15 x 1/2"	5	80	PC4331G0150400	<b>31,87 €</b>
22 x 3/4"	5	50	PC4331G0220600	<b>44,07 €</b>
28 x 1"	5	50	PC4331G0280800	<b>71,02 €</b>
35 x 1.1/4"	5	25	PC4331G0351000	<b>97,65 €</b>
42 x 1.1/2"	1	20	PC4331G0421200	<b>148,18 €</b>
54 x 2"	1	15	PC4331G0541600	<b>290,76 €</b>

## PC4359G

Racor loco HH

Medida Diámetro	bolsa saco	caja caixa	Código Designação	Precio Preço
15 x 3/4"	5	100	PC4359G0150600	<b>34,85 €</b>
18 x 3/4"	5	0	PC4359G0180600	<b>35,67 €</b>
22 x 1"	5	100	PC4359G0220800	<b>56,23 €</b>
28 x 1.1/4"	5	100	PC4359G0281000	<b>59,72 €</b>
35 x 1.1/2"	5	100	PC4359G0351200	<b>84,79 €</b>
42 x 1.3/4"	1	0	PC4359G0421400	<b>107,33 €</b>
42 x 2"	0	10	PC4359G0421600	<b>145,78 €</b>
54 x 2.3/8"	1	0	PC4359G0541900	<b>166,17 €</b>
54 x 2.1/2"	0	10	PC4359G0542000	<b>220,59 €</b>

# <A> Press Inox



Accesorios de prensar en Acero Inoxidable Para Fontanería y Calefacción  
Acessórios de prensar em Aço Inoxidável. Para Fontanería y Calefacción..... 76-84

# <A> Press Inox

## CARACTERÍSTICAS Y VENTAJAS / CARACTERÍSTICAS E BENEFÍCIOS

- Material: Acero Inoxidable M316L
- El Perfil M que asegura una unión libre de fugas, segura y permanente (15mm a 54mm)
- El prensado hexagonal, facilita una clara indicación visual de que la unión se ha realizado tanto hidráulica como mecánicamente
- El diseño del perfil nos asegura que el tubo están paralelo con el accesorio, reduciendo el riesgo de daño de la junta durante el montaje.
- Mantiene la continuidad eléctrica.
- Unión en frío para evitar el uso de calor en instalaciones con posible riesgo de daño por temperatura
- Perfil M en medidas de 15mm a 54mm

- Material: Aço Inoxidável M316L
- Perfil M que garante um conjun-to livre de fugas, de forma segura e permanente (15 a 54mm)
- O prensado hexagonal, fornece uma indicação visual clara de que a união se fez tanto hidráulica como mecánicamente.
- O desenho do perfil garante que o tubo fica paralelo com o acessório, reduzindo o risco de danos no O-ring durante a montagem.
- Mantém a continuidade eléctrica.
- União fria, o que permite a não utilização de calor em sistemas com possíveis risco de danos por temperatura.
- Perfil M nos tamanhos de 15mm a 54mm

## APLICACIONES E INFORMACIÓN TÉCNICA / APLICAÇÕES E INFORMAÇÕES TÉCNICAS

Instalaciones de agua potable  
Instalaciones sanitarias (agua fría y caliente)  
Instalaciones de calefacción a altas temperaturas. Calefacción central  
Instalaciones de aire comprimido

Instalações de água potável  
Instalações de água sanitária (quente e fria)  
Instalações de aquecimento a temperaturas mais elevadas. Aquecimento central  
Instalações de ar comprimido

Medidas disponibles	15 a 54mm
Garantía	10 años
Temperaturas de trabajo	De -35°C a 110°C
Presión Hidrostática	16 bar
Material	Acero Inoxidable Junta tórica EPDM
Perfil	Perfil M de 15 a 54mm

Medidas disponíveis	15 a 54mm
Garantía	10 anos
Temperaturas de trabajo	De -35°C a 110°C
Presión Hidrostática	16 bar
Material	Aço Inoxidável Junta tórica EPDM
Perfil	Perfil M de 15 a 54mm

## NORMATIVA Y CERTIFICACIONES / NORMATIVA E CERTIFICAÇÃO

Referencias certificadas disponibles en los Certificados de Producto / Referências certificadas disponíveis em los Certificados de Produto

ISO 9001  
EN 1254



## PASOS DE MONTAJE / MONTAGEM DO ACESSÓRIO



1. Corte de tubo  
1. Cortar o tubo



2. Rebabado  
2. Rebarbar



3. Comprobación de la junta tórica  
3. Verificação da junta tórica



4. Marcar la inserción  
4. Marcar ponto da inserção



5. Prensado  
5. Prensado



6. Unión completada  
6. União concluída

## PSTUBE

Tubo de Acero Inoxidable  
(barra 6m)

Tubo en Aço Inoxidável  
(barra 6m)



Medida Diámetro	m/barra	barra/fajo	m/fajo	Código Designação	Precio Preço
15 - 0,6	6		1.014	PSTUBE-304-15T	Consultar
18 - 0,7	6		1.014	PSTUBE-304-18T	Consultar
22 - 0,7	6		762	PSTUBE-304-22T	Consultar
28 - 0,8	6		546	PSTUBE-304-28T	Consultar
35 - 1,0	6		546	PSTUBE-304-35T	Consultar
42 - 1,2	6		546	PSTUBE-304-42T	Consultar
54 - 1,2	6		366	PSTUBE-304-54T	Consultar
15 - 1,0	6		1.014	PSTUBE-316-15	Consultar
18 - 1,0	6		1.014	PSTUBE-316-18	Consultar
22 - 1,2	6		762	PSTUBE-316-22	Consultar
28 - 1,2	6		546	PSTUBE-316-28	Consultar
35 - 1,5	6		546	PSTUBE-316-35	Consultar
42 - 1,5	6		546	PSTUBE-316-42	Consultar
54 - 1,5	6		366	PSTUBE-316-54	Consultar

## PS26001

Curva 90° MH

Curva 90° MF



Medida Diámetro	bolsa saco	caja caixa	Código Designação	Precio Preço
15	10	200	PS26001 0150000	7,04 €
18	10	150	PS26001 0180000	7,97 €
22	10	70	PS26001 0220000	10,11 €
28	5	60	PS26001 0280000	12,46 €
35	5	30	PS26001 0350000	19,52 €
42	1	20	PS26001 0420000	35,36 €
54	1	8	PS26001 0540000	51,79 €

## PS26002

Curva 90° HH

Curva 90° FF



Medida Diámetro	bolsa saco	caja caixa	Código Designação	Precio Preço
15	10	200	PS26002 0150000	7,49 €
18	10	150	PS26002 0180000	8,39 €
22	10	70	PS26002 0220000	10,16 €
28	5	50	PS26002 0280000	12,67 €
35	5	30	PS26002 0350000	19,52 €
42	1	20	PS26002 0420000	30,80 €
54	1	10	PS26002 0540000	51,92 €

## PS26040

Curva 45° MH

Curva 90° MF



Medida Diámetro	bolsa saco	caja caixa	Código Designação	Precio Preço
15	10	200	PS26040 0150000	7,78 €
18	10	100	PS26040 0180000	8,49 €
22	10	80	PS26040 0220000	10,19 €
28	5	50	PS26040 0280000	12,43 €
35	5	40	PS26040 0350000	19,50 €
42	1	20	PS26040 0420000	31,61 €
54	1	10	PS26040 0540000	47,17 €

## PS26041

Curva 45° HH  
Curva 45° FF



Medida Diâmetro	bolsa saco	caja caixa	Código Designação	Precio Preço
15	10	200	PS26041 0150000	7,56 €
18	10	160	PS26041 0180000	8,12 €
22	10	80	PS26041 0220000	9,70 €
28	5	50	PS26041 0280000	12,34 €
35	5	40	PS26041 0350000	18,59 €
42	1	10	PS26041 0420000	34,52 €
54	1	10	PS26041 0540000	48,50 €

## PS26085

Salto MM largo  
União de cruzamento MM largo



Medida Diâmetro	bolsa saco	caja caixa	Código Designação	Precio Preço
15	1	65	PS26085 0150000	44,36 €
18	1	30	PS26085 0180000	50,27 €
22	1	20	PS26085 0220000	55,58 €
28	1	10	PS26085 0280000	80,47 €

## PS26130

Te recta HH  
Tê simple FF



Medida Diâmetro	bolsa saco	caja caixa	Código Designação	Precio Preço
15	10	150	PS26130 0151515	12,23 €
18	10	120	PS26130 0181818	13,64 €
22	10	70	PS26130 0222222	13,75 €
28	5	50	PS26130 0282828	18,09 €
35	5	30	PS26130 0353535	23,23 €
42	1	15	PS26130 0424242	31,52 €
54	1	10	PS26130 0545454	42,48 €

## PS26130

Te reducida HHH  
Tê redução FFF



Medida Diâmetro	bolsa saco	caja caixa	Código Designação	Precio Preço
18 - 15 - 18	10	120	PS26130 0181518	13,08 €
22 - 15 - 22	10	70	PS26130 0221522	13,22 €
22 - 18 - 22	10	70	PS26130 0221822	16,24 €
28 - 15 - 28	5	50	PS26130 0281528	16,56 €
28 - 18 - 28	10	50	PS26130 0281828	17,06 €
28 - 22 - 28	5	50	PS26130 0282228	17,13 €
35 - 15 - 35	5	30	PS26130 0351535	19,42 €
35 - 18 - 35	5	30	PS26130 0351835	19,79 €
35 - 22 - 35	5	30	PS26130 0352235	20,32 €
35 - 28 - 35	5	30	PS26130 0352835	21,11 €
42 - 15 - 42	1	12	PS26130 0421542	29,78 €
42 - 22 - 42	1	15	PS26130 0422242	29,84 €
42 - 28 - 42	1	15	PS26130 0422842	30,42 €
42 - 35 - 42	1	15	PS26130 0423542	30,71 €
54 - 15 - 54	1	8	PS26130 0541554	34,42 €
54 - 22 - 54	1	10	PS26130 0542254	34,42 €
54 - 28 - 54	1	10	PS26130 0542854	35,22 €
54 - 35 - 54	1	10	PS26130 0543554	36,83 €
54 - 42 - 54	1	10	PS26130 0544254	38,42 €

## PS26130

Te reducida HHH  
Tê redução FFF



Medida Diámetro	bolsa saco	caja caixa	Código Designação	Precio Preço
76-22-76			PS26130 0762276	309,07 €
76-28-76			PS26130 0762876	313,95 €
76-35-76			PS26130 0763576	323,19 €
76-42-76			PS26130 0764276	328,54 €
76-54-76			PS26130 0765476	337,78 €
89-22-89			PS26130 0892289	352,88 €
89-28-89			PS26130 0892889	362,13 €
89-35-89			PS26130 0893589	372,35 €
89-42-89			PS26130 0894289	386,47 €
89-54-89			PS26130 0895489	396,70 €
108-22-108			PS26T 108022108	445,34 €
108-28-108			PS26T 108028108	459,97 €
108-35-108			PS26T 108035108	472,64 €
108-42-108			PS26T 108042108	483,81 €
108-54-108			PS26T 108054108	503,78 €

## PS26243

Manguito de reducción MH  
União redução MF



Medida Diámetro	bolsa saco	caja caixa	Código Designação	Precio Preço
18 - 15	10	150	PS26243 0181500	5,46 €
22 - 15	10	120	PS26243 0221500	6,20 €
22 - 18	10	120	PS26243 0221800	6,62 €
28 - 15	5	100	PS26243 0281500	7,16 €
28 - 18	5	100	PS26243 0281800	7,99 €
28 - 22	5	100	PS26243 0282200	8,09 €
35 - 15	5	50	PS26243 0351500	11,01 €
35 - 18	5	50	PS26243 0351800	11,13 €
35 - 22	5	50	PS26243 0352200	11,34 €
35 - 28	5	60	PS26243 0352800	11,43 €
42 - 15	1	30	PS26243 0421500	14,83 €
42 - 22	1	27	PS26243 0422200	15,23 €
42 - 28	1	30	PS26243 0422800	16,95 €
42 - 35	1	30	PS26243 0423500	17,01 €
54 - 15	1	10	PS26243 0541500	44,81 €
54 - 22	1	10	PS26243 0542200	48,77 €
54 - 28	1	20	PS26243 0542800	49,69 €
54 - 35	1	20	PS26243 0543500	50,05 €
54 - 42	1	20	PS26243 0544200	50,88 €
76-22			PS26243 0762200	230,62 €
76-28			PS26243 0762800	221,85 €
76-35			PS26243 0763500	213,86 €
76-42			PS26243 0764200	139,69 €
76-54			PS26243 0765400	140,67 €
89-42			PS26243 0894200	173,28 €
89-54			PS26243 0895400	166,24 €
108-54			PS26243 1085400	193,73 €

## PS26270

Manguito HH  
União FF



Medida Diâmetro	bolsa saco	caja caixa	Código Designação	Precio Preço
15	10	300	PS26270 0150000	5,24 €
18	10	200	PS26270 0180000	5,55 €
22	10	150	PS26270 0220000	6,50 €
28	5	100	PS26270 0280000	7,42 €
35	5	60	PS26270 0350000	9,43 €
42	1	40	PS26270 0420000	14,07 €
54	1	25	PS26270 0540000	17,81 €

## PS26275

Manguito deslizante  
União deslizante



Medida Diâmetro	bolsa saco	caja caixa	Código Designação	Precio Preço
15	10	100	PS26275 0150000	9,51 €
18	10	100	PS26275 0180000	10,34 €
22	10	100	PS26275 0220000	11,00 €
28	5	50	PS26275 0280000	12,27 €
35	5	30	PS26275 0350000	14,23 €
42	1	20	PS26275 0420000	17,92 €
54	1	15	PS26275 0540000	23,44 €

## PS26230B

Brida



Medida Diâmetro	bolsa saco	caja caixa	Código Designação	Precio Preço
15	1	24	PS26230B0150000	91,37 €
18	1	24	PS26230B0180000	97,13 €
22	1	12	PS26230B0220000	102,26 €
28	1	12	PS26230B0280000	120,31 €
35	1	8	PS26230B0350000	194,46 €
42	1	4	PS26230B0420000	260,07 €
54	1	4	PS26230B0540000	311,51 €

## PS26301

Tapón H  
Tampão F



Medida Diâmetro	bolsa saco	caja caixa	Código Designação	Precio Preço
15	10	350	PS26301 0150000	6,85 €
18	10	250	PS26301 0180000	8,27 €
22	10	200	PS26301 0220000	8,86 €
28	5	150	PS26301 0280000	10,63 €
35	5	50	PS26301 0350000	15,43 €
42	1	50	PS26301 0420000	20,08 €
54	1	25	PS26301 0540000	24,16 €

## PS26090G

Codo 90° HH  
Joelho 90° FF



Medida Diâmetro	bolsa saco	caja caixa	Código Designação	Precio Preço
15 - 1/2"	10	120	PS26090G0150400	14,29 €
18 - 1/2"	10	100	PS26090G0180400	15,71 €
22 - 1/2"	10	50	PS26090G0220400	18,86 €
22 - 3/4"	10	50	PS26090G0220600	21,48 €
28 - 1"	5	40	PS26090G0280800	25,83 €
35 - 1 1/4"	5	20	PS26090G0351000	38,16 €



## PS26092G

Codo 90° MH  
Joelho 90° MF



Medida Diámetro	bolsa saco	caja caixa	Código Designação	Precio Preço
15 - 1/2"	10	80	PS26092G0150400	15,23 €
18 - 1/2"	10	80	PS26092G0180400	15,71 €
22 - 3/4"	10	50	PS26092G0220600	21,54 €
28 - 1"	5	25	PS26092G0280800	26,96 €
35 - 1 1/4"	5	25	PS26092G0351000	32,29 €
42 - 1 1/2"	1	20	PS26092G0421200	68,13 €
54 - 2"	1	15	PS26092G0541600	77,84 €

## PS26130G

Te con rosca hembra  
Tê com rosca fêmea



Medida Diámetro	bolsa saco	caja caixa	Código Designação	Precio Preço
15 - 1/2" - 15	10	120	PS26130G0150415	13,27 €
18 - 1/2" - 18	10	120	PS26130G0180418	13,44 €
18 - 3/4" - 18	10	100	PS26130G0180618	14,03 €
22 - 1/2" - 22	10	70	PS26130G0220422	14,64 €
22 - 3/4" - 22	10	70	PS26130G0220622	15,09 €
28 - 1/2" - 28	10	50	PS26130G0280428	16,57 €
28 - 3/4" - 28	5	50	PS26130G0280628	17,31 €
28 - 1" - 28	5	40	PS26130G0280828	19,18 €
35 - 1/2" - 35	5	30	PS26130G0350435	21,00 €
35 - 3/4" - 35	5	30	PS26130G0350635	28,55 €
35 - 1" - 35	5	10	PS26130G0350835	23,58 €
35 - 1 1/4" - 35	5	30	PS26130G0351035	35,87 €
42 - 1/2" - 42	1	15	PS26130G0420442	39,17 €
42 - 3/4" - 42	1	15	PS26130G0420642	41,97 €
42 - 1" - 42	1	10	PS26130G0420842	42,18 €
42 - 1 1/2" - 42	1	15	PS26130G0421242	47,91 €
54 - 1/2" - 54	1	10	PS26130G0540454	49,14 €
54 - 3/4" - 54	1	10	PS26130G0540654	50,07 €
54 - 1" - 54	1	4	PS26130G0540854	50,72 €
54 - 2" - 54	1	10	PS26130G0541654	61,07 €

## PS26133G

Te con rosca macho  
Tê com rosca macho



Medida Diámetro	bolsa saco	caja caixa	Código Designação	Precio Preço
15 - 3/8" - 15	10	100	PS26133G0150315	26,67 €
15 - 1/2" - 15	10	100	PS26133G0150415	28,35 €
22 - 3/4" - 22	10	60	PS26133G0220622	31,57 €
28 - 1" - 28	5	50	PS26133G0280828	35,61 €
35 - 1 1/4" - 35	5	25	PS26133G0351035	38,08 €

## PS26243G

Manguito con rosca macho  
União com rosca macho



Medida Diámetro	bolsa saco	caja caixa	Código Designação	Precio Preço
15 - 3/8"	10	100	PS26243G0150300	9,92 €
15 - 1/2"	10	140	PS26243G0150400	10,03 €
15 - 3/4"	10	100	PS26243G0150600	10,62 €
18 - 1/2"	10	150	PS26243G0180400	10,87 €
18 - 3/4"	10	130	PS26243G0180600	13,18 €
22 - 1/2"	10	130	PS26243G0220400	14,36 €
22 - 3/4"	10	120	PS26243G0220600	14,98 €
22 - 1"	10	90	PS26243G0220800	15,58 €
28 - 3/4"	10	100	PS26243G0280600	15,83 €
28 - 1"	5	50	PS26243G0280800	15,89 €
28 - 1 1/4"	5	40	PS26243G0281000	23,83 €
35 - 1"	5	60	PS26243G0350800	25,20 €
35 - 1 1/4"	5	40	PS26243G0351000	25,55 €
35 - 1 1/2"	5	30	PS26243G0351200	31,45 €
42 - 1 1/4"	1	20	PS26243G0421000	32,89 €
42 - 1 1/2"	1	30	PS26243G0421200	34,61 €
54 - 1 1/2"	1	15	PS26243G0541200	43,53 €
54 - 2"	1	20	PS26243G0541600	50,08 €

## PS26270G

Manguito con rosca hembra  
União com rosca fêmea



Medida Diámetro	bolsa saco	caja caixa	Código Designação	Precio Preço
15 - 3/8"	10	100	PS26270G0150300	10,29 €
15 - 1/2"	10	180	PS26270G0150400	10,29 €
15 - 3/4"	10	140	PS26270G0150600	11,80 €
18 - 1/2"	10	150	PS26270G0180400	11,89 €
18 - 3/4"	10	130	PS26270G0180600	12,69 €
22 - 1/2"	10	100	PS26270G0220400	12,59 €
22 - 3/4"	10	120	PS26270G0220600	12,59 €
22 - 1"	10	90	PS26270G0220800	15,21 €
28 - 3/4"	5	100	PS26270G0280600	16,04 €
28 - 1"	5	70	PS26270G0280800	19,63 €
28 - 1 1/4"	5	40	PS26270G0281000	20,74 €
35 - 1"	5	30	PS26270G0350800	24,11 €
35 - 1 1/4"	5	40	PS26270G0351000	24,24 €
35 - 1 1/2"	5	20	PS26270G0351200	32,56 €
42 - 1 1/4"	1	20	PS26270G0421000	33,91 €
42 - 1 1/2"	1	30	PS26270G0421200	33,91 €
54 - 1 1/2"	1	10	PS26270G0541200	45,84 €
54 - 2"	1	20	PS26270G0541600	45,30 €

## PS26341G

Unión tres piezas HM  
União tres peças FM



Medida Diámetro	bolsa saco	caja caixa	Código Designação	Precio Preço
15 - 1/2"	5	100	PS26341G0150400	35,17 €
18 - 1/2"	5	80	PS26341G0180400	39,66 €
22 - 3/4"	5	60	PS26341G0220600	55,86 €
28 - 1"	5	40	PS26341G0280800	77,24 €
35 - 1 1/4"	1	25	PS26341G0351000	115,86 €
42 - 1 1/2"	1	18	PS26341G0421200	175,17 €
54 - 2"	1	10	PS26341G0541600	289,66 €

## PS26002G

Racor Loco curvo tuerca H  
Terminal com porca F



Medida Diámetro	bolsa saco	caja caixa	Código Designação	Precio Preço
15 - 1/2"	10	100	PS26002G0150400	<b>35,03 €</b>
18 - 1/2"	10	100	PS26002G0180400	<b>36,68 €</b>
22 - 3/4"	10	60	PS26002G0220600	<b>42,89 €</b>
28 - 1"	5	40	PS26002G0280800	<b>55,36 €</b>
35 - 1.1/4"	1	25	PS26002G0351000	<b>97,92 €</b>
42 - 1.1/2"	1	20	PS26002G0421200	<b>130,13 €</b>
54 - 2"	1	10	PS26002G0541600	<b>162,36 €</b>

## PS26355

Racor Loco recto con tuerca H  
Terminal com porca F



Medida Diámetro	bolsa saco	caja caixa	Código Designação	Precio Preço
15 - 1/2"	10	100	PS26355 0150400	<b>15,81 €</b>
18 - 3/4"	10	120	PS26355 0180600	<b>18,16 €</b>
22 - 3/4"	10	100	PS26355 0220600	<b>20,32 €</b>
22 - 1"	10	50	PS26355 0220800	<b>23,33 €</b>
28 - 1"	5	75	PS26355 0280800	<b>25,20 €</b>
35 - 1.1/4"	5	20	PS26355 0351000	<b>45,06 €</b>
42 - 1.1/2"	1	20	PS26355 0421200	<b>64,93 €</b>
54 - 2"	1	10	PS26355 0541600	<b>84,77 €</b>

## PS26471G

Codo fijación rosca H  
Joelho com pater F



Medida Diámetro	bolsa saco	caja caixa	Código Designação	Precio Preço
15 - 1/2"	10	60	PS26471G0150400	<b>19,35 €</b>
18 - 1/2"	10	50	PS26471G0180400	<b>23,79 €</b>
22 - 3/4"	5	35	PS26471G0220600	<b>33,49 €</b>



# >B< Press Inox



Accesorios de prensar en Acero Inoxidable. Para Fontanería y Calefacción  
Acessórios de prensar em Aço Inoxidável. Para Fontanería y Calefacción..... 86-94

## CARACTERÍSTICAS Y VENTAJAS / CARACTERÍSTICAS E BENEFÍCIOS

- Material: Acero Inoxidable
- El Perfil >B< con sus 3 puntos de presión asegura una unión libre de fugas, segura y permanente (12mm a 54mm)
- Doble prensado, anterior y posterior a la junta tórica
- El prensado hexagonal, facilita una clara indicación visual de que la unión se ha realizado tanto hidráulica como mecánicamente
- El diseño del perfil nos asegura que el tubo está paralelo con el accesorio, reduciendo el riesgo de daño de la junta durante el montaje.
- Mantiene la continuidad eléctrica.
- Unión en frío para evitar el uso de calor en instalaciones con posible riesgo de daño por temperatura
- Perfil >B< en medidas de 12mm a 54mm

- Material: Aço Inoxidável
- Perfil >B< com 3 pontos de pressão, o que garante um conjunto livre de fugas, de forma segura e permanente (12 a 54mm)
- Dupla prensagem, antes e depois do O-ring
- O prensado hexagonal, fornece uma indicação visual clara de que a união se fez tanto hidráulica como mecanicamente.
- O desenho do perfil garante que o tubo fica paralelo com o acessório, reduzindo o risco de danos no O-ring durante a montagem.
- Mantém a continuidade elétrica.
- União fria, o que permite a não utilização de calor em sistemas com possíveis risco de danos por temperatura.
- Perfil >B< nos tamanhos de 12mm a 54mm

## APLICACIONES E INFORMACIÓN TÉCNICA / APLICAÇÕES E INFORMAÇÕES TÉCNICAS

Instalaciones de agua potable

Instalaciones sanitarias (agua fría y caliente)

Instalaciones de calefacción a altas temperaturas. Calefacción central

Instalaciones de aire comprimido

Instalações de água potável

Instalações de água sanitária (quente e fria)

Instalações de aquecimento a temperaturas mais elevadas. Aquecimento central

Instalações de ar comprimido

Medidas disponibles	12 a 108mm
Garantía	5 años
	10 años con el tubo de >B< Press
Temperaturas de trabajo	De -35°C a 110°C
Presión Hidrostática	16 bar
Material	Acero Inoxidable
	Junta tórica EPDM
Perfil	Perfil >B< de 12 a 54mm
	Perfil M de 76 a 108mm

Medidas disponíveis	12 a 108mm
Garantía	5 anos
	10 anos com o tubo de >B< Press
Temperaturas de trabalho	De -35°C a 110°C
Presión Hidrostática	16 bar
Material	Aço Inoxidável
	Junta tórica EPDM
Perfil	Perfil >B< de 12 a 54mm
	Perfil M de 76 a 108mm

## NORMATIVA Y CERTIFICACIONES / NORMATIVA E CERTIFICAÇÃO

Referencias certificadas disponibles en los Certificados de Producto / Referências certificadas disponíveis em los Certificados de Produto

ISO 9001  
EN 1254



## PASOS DE MONTAJE / MONTAGEM DO ACESSÓRIO



1. Corte de tubo  
1. Cortar o tubo



2. Rebabado  
2. Rebarbar



3. Comprobación de la junta tórica  
3. Verificação da junta tórica



4. Inserción del tubo en el accesorio  
4. Encaixar o tubo no acessório



5. Marcar la inserción  
5. Marcar o ponto da inserção



6. Prensado  
6. Prensado

## PSTUBE

Tubo de Acero Inoxidable  
Tubo en Aço Inoxidável

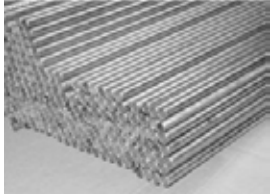

Medida Diámetro	m/barra	barra/fajo	m/fajo	Código Designação	Precio Preço
15 - 1,0	6		1.014	PSTUBE-316-15	Consultar
18 - 1,0	6		1.014	PSTUBE-316-18	Consultar
22 - 1,2	6		762	PSTUBE-316-22	Consultar
28 - 1,2	6		546	PSTUBE-316-28	Consultar
35 - 1,5	6		546	PSTUBE-316-35	Consultar
42 - 1,5	6		546	PSTUBE-316-42	Consultar
54 - 1,5	6		366	PSTUBE-316-54	Consultar

## PS5001

Curva 90º MH  
Curva 90º MF



Medida Diámetro	bolsa saco	caja caixa	Código Designação	Precio Preço
15	5	100	PS5001 0150000	8,68 €
18	5	100	PS5001 0180000	9,83 €
22	5	50	PS5001 0220000	12,47 €
28	5	30	PS5001 0280000	16,12 €
35	5	15	PS5001 0350000	24,06 €
42	1	10	PS5001 0420000	43,59 €
54	1	6	PS5001 0540000	63,84 €

## PS5002

Curva 90º HH  
Curva 90º FF



Medida Diámetro	bolsa saco	caja caixa	Código Designação	Precio Preço
15	10	100	PS5002 0150000	9,23 €
18	10	80	PS5002 0180000	10,34 €
22	10	50	PS5002 0220000	12,52 €
28	5	20	PS5002 0280000	15,62 €
35	5	10	PS5002 0350000	24,06 €
42	1	10	PS5002 0420000	37,97 €
54	1	6	PS5002 0540000	64,01 €

## PS5030

Curva 90º MM  
Curva 90º MM



Medida Diámetro	bolsa saco	caja caixa	Código Designação	Precio Preço
15	5	50	PS5030 0150000	7,65 €
18	5	50	PS5030 0180000	9,11 €
22	5	30	PS5030 0220000	12,48 €
28	5	20	PS5030 0280000	17,92 €
35	1	10	PS5030 0350000	24,35 €
42	1	10	PS5030 0420000	35,11 €
54	1	6	PS5030 0540000	54,56 €

## PS5040

Curva 45° MH  
Curva 45° MF



Medida Diâmetro	bolsa saco	caja caixa	Código Designação	Precio Preço
15	10	100	PS5040 0150000	9,59 €
18	10	100	PS5040 0180000	10,47 €
22	10	50	PS5040 0220000	12,56 €
28	5	25	PS5040 0280000	15,33 €
35	5	20	PS5040 0350000	24,04 €
42	1	10	PS5040 0420000	38,96 €
54	1	6	PS5040 0540000	58,15 €

## PS5041

Curva 45° HH  
Curva 45° FF



Medida Diâmetro	bolsa saco	caja caixa	Código Designação	Precio Preço
15	10	100	PS5041 0150000	9,32 €
18	10	100	PS5041 0180000	10,01 €
22	10	50	PS5041 0220000	11,96 €
28	5	25	PS5041 0280000	15,22 €
35	5	20	PS5041 0350000	22,92 €
42	1	10	PS5041 0420000	42,55 €
54	1	10	PS5041 0540000	59,79 €

## PS5087

Salto MM corto  
União de cruzamento MM corto



Medida Diâmetro	bolsa saco	caja caixa	Código Designação	Precio Preço
15	5	50	PS5087 0150000	11,99 €
18	5	30	PS5087 0180000	14,13 €
22	1	10	PS5087 0220000	17,43 €
28	5	10	PS5087 0280000	25,20 €

## PS5088

Salto MM largo  
União de cruzamento MM largo



Medida Diâmetro	bolsa saco	caja caixa	Código Designação	Precio Preço
15	5	50	PS5088 0150000	47,85 €
18	5	30	PS5088 0180000	54,22 €
22	1	14	PS5088 0220000	59,95 €
28	1	10	PS5088 0280000	86,80 €

## PS5130

Te recta  
Tê simple



Medida Diâmetro	bolsa saco	caja caixa	Código Designação	Precio Preço
15	10	50	PS5130 0151515	15,07 €
18	10	50	PS5130 0181818	16,82 €
22	10	20	PS5130 0222222	16,95 €
28	5	20	PS5130 0282828	22,30 €
35	1	10	PS5130 0353535	28,63 €
42	1	10	PS5130 0424242	38,86 €
54	1	6	PS5130 0545454	52,36 €



## PS5130

Te reducida  
Tê redução



Medida Diámetro	bolsa saco	caja caixa	Código Designação	Precio Preço
18 - 15 - 18	5	50	PS5130 0181518	16,13 €
22 - 15 - 22	5	30	PS5130 0221522	16,29 €
22 - 18 - 22	5	30	PS5130 0221822	20,02 €
28 - 15 - 28	5	20	PS5130 0281528	20,41 €
28 - 18 - 28	5	20	PS5130 0281828	21,03 €
28 - 22 - 28	5	20	PS5130 0282228	21,11 €
35 - 15 - 35	1	14	PS5130 0351535	23,94 €
35 - 18 - 35	1	14	PS5130 0351835	24,39 €
35 - 22 - 35	1	14	PS5130 0352235	25,05 €
35 - 28 - 35	1	14	PS5130 0352835	26,03 €
42 - 22 - 42	1	6	PS5130 0422242	36,78 €
42 - 28 - 42	1	6	PS5130 0422842	37,50 €
42 - 35 - 42	1	6	PS5130 0423542	37,86 €
54 - 22 - 54	1	4	PS5130 0542254	42,43 €
54 - 28 - 54	1	4	PS5130 0542854	43,41 €
54 - 35 - 54	1	4	PS5130 0543554	45,40 €
54 - 42 - 54	1	4	PS5130 0544254	47,36 €

## PS5243

Manguito de reducción MH  
União redução MF



Medida Diámetro	bolsa saco	caja caixa	Código Designação	Precio Preço
18 - 15	10	100	PS5243 0181500	7,81 €
22 - 15	10	100	PS5243 0221500	8,71 €
22 - 18	10	100	PS5243 0221800	8,81 €
28 - 15	5	100	PS5243 0281500	9,47 €
28 - 18	5	100	PS5243 0281800	9,85 €
28 - 22	5	50	PS5243 0282200	11,23 €
35 - 18	1	50	PS5243 0351800	17,33 €
35 - 22	1	50	PS5243 0352200	17,78 €
35 - 28	1	50	PS5243 0352800	14,09 €
42 - 28	1	30	PS5243 0422800	20,90 €
42 - 35	1	20	PS5243 0423500	20,97 €
54 - 28	1	10	PS5243 0542800	61,26 €
54 - 35	1	10	PS5243 0543500	61,70 €
54 - 42	1	10	PS5243 0544200	62,72 €
	1	1	PS5243 0764200	143,50 €

## PS5270

Manguito HH  
União FF



Medida Diámetro	bolsa saco	caja caixa	Código Designação	Precio Preço
15	10	100	PS5270 0150000	6,46 €
18	10	100	PS5270 0180000	6,84 €
22	10	50	PS5270 0220000	8,01 €
28	5	50	PS5270 0280000	9,42 €
35	5	25	PS5270 0350000	12,14 €
42	1	20	PS5270 0420000	18,34 €
54	1	14	PS5270 0540000	24,43 €

## PS5301

Tapón H  
Tampão F



Medida Diámetro	bolsa saco	caja caixa	Código Designação	Precio Preço
15	10	500	PS5301 0150000	<b>8,45 €</b>
18	10	400	PS5301 0180000	<b>10,19 €</b>
22	10	400	PS5301 0220000	<b>10,92 €</b>
28	5	150	PS5301 0280000	<b>13,11 €</b>
35	1	100	PS5301 0350000	<b>19,02 €</b>
42	1	50	PS5301 0420000	<b>24,75 €</b>
54	1	25	PS5301 0540000	<b>29,78 €</b>

## PS4001G

Curva 90° rosca M  
Curva 90° rosca M



Medida Diámetro	bolsa saco	caja caixa	Código Designação	Precio Preço
15 - 1/2"	10	80	PS4001G0150400	13,81 €
18 - 1/2"	5	60	PS4001G0180400	14,38 €
18 - 3/4"	5	50	PS4001G0180600	17,86 €
22 - 3/4"	5	40	PS4001G0220600	19,74 €
28 - 1"	5	30	PS4001G0280800	27,17 €
35 - 1 1/4"	5	10	PS4001G0351000	37,72 €
42 - 1 1/2"	1	8	PS4001G0421200	62,01 €
54 - 2"	1	4	PS4001G0541600	80,53 €

## PS4002G

Curva 90° rosca H  
Curva 90° rosca F



Medida Diámetro	bolsa saco	caja caixa	Código Designação	Precio Preço
15 - 1/2"	5	100	PS4002G0150400	37,79 €
18 - 1/2"	5	50	PS4002G0180400	39,56 €
18 - 3/4"	5	50	PS4002G0180600	41,84 €
22 - 3/4"	5	40	PS4002G0220600	46,26 €
28 - 1"	5	15	PS4002G0280800	59,72 €
35 - 1 1/4"	5	10	PS4002G0351000	105,62 €
42 - 1 1/2"	1	10	PS4002G0421200	140,36 €
54 - 2"	1	5	PS4002G0541600	175,13 €

## PS4090G

Codo 90° HH  
Joelho 90° FF



Medida Diámetro	bolsa saco	caja caixa	Código Designação	Precio Preço
15 - 1/2"	5	100	PS4090G0150400	17,62 €
18 - 1/2"	5	50	PS4090G0180400	19,36 €
22 - 1/2"	5	50	PS4090G0220400	23,24 €
22 - 3/4"	5	50	PS4090G0220600	26,48 €
28 - 1"	5	20	PS4090G0280800	31,84 €
35 - 1 1/4"	5	20	PS4090G0351000	47,04 €

## PS4092G

Codo 90° MH  
Joelho 90° MF



Medida Diámetro	bolsa saco	caja caixa	Código Designação	Precio Preço
15 - 1/2"	10	50	PS4092G0150400	18,77 €
18 - 1/2"	10	80	PS4092G0180400	19,36 €

## PS4130G

Te con rosca hembra  
Tê com rosca fêmea



Medida Diámetro	bolsa saco	caja caixa	Código Designação	Precio Preço
15 - 1/2"- 15	5	50	PS4130G0150415	17,41 €
18 - 1/2"- 18	5	50	PS4130G0180418	18,13 €
18 - 3/4"- 18	5	40	PS4130G0180618	17,46 €
22 - 1/2"- 22	5	20	PS4130G0220422	20,93 €
22 - 3/4"- 22	5	20	PS4130G0220622	21,80 €
28 - 1/2"- 28	5	20	PS4130G0280428	25,13 €
28 - 3/4"- 28	5	20	PS4130G0280628	25,66 €

## PS4130G

Te con rosca hembra  
Tê com rosca fêmea



Medida Diâmetro	bolsa saco	caja caixa	Código Designação	Precio Preço
28 - 1" - 28	5	20	PS4130G0280828	29,95 €
35 - 1/2" - 35	5	15	PS4130G0350435	29,23 €
35 - 3/4" - 35	5	15	PS4130G0350635	35,19 €
35 - 1 1/4" - 35	5	15	PS4130G0351035	44,22 €
42 - 1/2" - 42	1	10	PS4130G0420442	48,29 €
42 - 3/4" - 42	1	10	PS4130G0420642	51,74 €
42 - 1 1/2" - 42	1	10	PS4130G0421242	59,06 €
54 - 1/2" - 54	1	4	PS4130G0540454	64,24 €
54 - 3/4" - 54	1	4	PS4130G0540654	61,73 €
54 - 2" - 54	1	4	PS4130G0541654	82,13 €

## PS4243G

Manguito con rosca macho  
União com rosca macho



Medida Diâmetro	bolsa saco	caja caixa	Código Designação	Precio Preço
15 - 1/2"	5	130	PS4243G0150400	12,36 €
18 - 1/2"	5	120	PS4243G0180400	13,40 €
18 - 3/4"	5	100	PS4243G0180600	16,25 €
22 - 1/2"	5	100	PS4243G0220400	17,70 €
22 - 3/4"	5	80	PS4243G0220600	18,47 €
22 - 1"	5	60	PS4243G0220800	19,20 €
28 - 3/4"	5	70	PS4243G0280600	19,51 €
28 - 1"	5	50	PS4243G0280800	19,59 €
35 - 1 1/4"	1	30	PS4243G0351000	31,49 €
42 - 1 1/2"	1	20	PS4243G0421200	42,67 €
54 - 2"	1	10	PS4243G0541600	61,73 €

## PS4270G

Manguito con rosca hembra  
União com rosca fêmea



Medida Diâmetro	bolsa saco	caja caixa	Código Designação	Precio Preço
15 - 1/2"	5	100	PS4270G0150400	12,68 €
18 - 1/2"	5	100	PS4270G0180400	14,66 €
18 - 3/4"	5	50	PS4270G0180600	15,65 €
22 - 1/2"	5	50	PS4270G0220400	15,52 €
22 - 3/4"	5	50	PS4270G0220600	15,52 €
22 - 1"	5	50	PS4270G0220800	18,75 €
28 - 3/4"	5	50	PS4270G0280600	19,77 €
28 - 1"	5	50	PS4270G0280800	24,20 €
35 - 1 1/4"	5	25	PS4270G0351000	29,88 €
42 - 1 1/2"	1	20	PS4270G0421200	41,80 €
54 - 2"	1	10	PS4270G0541600	55,84 €

## PS4275

Manguito deslizante  
União deslizante



Medida Diâmetro	bolsa saco	caja caixa	Código Designação	Precio Preço
15	5	100	PS4275 0150000	11,72 €
18	5	100	PS4275 0180000	12,74 €
22	5	50	PS4275 0220000	13,56 €
28	5	50	PS4275 0280000	15,26 €
35	5	30	PS4275 0350000	24,08 €
42	1	20	PS4275 0420000	33,13 €
54	1	20	PS4275 0540000	44,64 €

## PS4330G

Unión tres piezas HH  
União tres peças FF



Medida Diámetro	bolsa saco	caja caixa	Código Designação	Precio Preço
15 - 1/2"	5	75	PS4330G0150400	<b>66,31 €</b>
15 - 3/4"	5	75	PS4330G0150600	<b>77,37 €</b>
18 - 1/2"	5	50	PS4330G0180400	<b>90,54 €</b>
18 - 3/4"	5	50	PS4330G0180600	<b>104,81 €</b>
22 - 3/4"	5	40	PS4330G0220600	<b>108,82 €</b>
22 X 1"	5	40	PS4330G0220800	<b>124,12 €</b>
28 X 1"	5	30	PS4330G0280800	<b>170,88 €</b>
35 - 1 1/4"	1	20	PS4330G0351000	<b>206,17 €</b>
42 - 1.1/2"	1	15	PS4330G0421200	<b>318,81 €</b>
54 - 2"	1	10	PS4330G0541600	<b>340,92 €</b>

## PS4331G

Unión tres piezas HM  
União tres peças FM



Medida Diámetro	bolsa saco	caja caixa	Código Designação	Precio Preço
15 - 1/2"	5	80	PS4331G0150400	<b>43,36 €</b>
18 - 1/2"	5	50	PS4331G0180400	<b>48,88 €</b>
22 - 3/4"	5	50	PS4331G0220600	<b>68,86 €</b>
28 - 1"	5	30	PS4331G0280800	<b>95,22 €</b>
35 - 1 1/4"	1	20	PS4331G0351000	<b>142,83 €</b>
42 - 11/2"	1	15	PS4331G0421200	<b>215,94 €</b>
54 - 2"	1	8	PS4331G0541600	<b>357,07 €</b>

## PS4355

Racor Loco recto  
Terminal com porca F



Medida Diámetro	bolsa saco	caja caixa	Código Designação	Precio Preço
15 - 3/4"	5	100	PS4355 0150600	<b>21,84 €</b>
18 - 3/4"	5	100	PS4355 0180600	<b>22,39 €</b>
22 - 3/4"	5	50	PS4355 0220600	<b>25,05 €</b>
22 - 1"	5	50	PS4355 0220800	<b>28,76 €</b>
28 - 1"	5	30	PS4355 0280800	<b>31,07 €</b>
28 - 1.1/4"	5	30	PS4355 0281000	<b>35,45 €</b>
35 - 1.1/2"	1	20	PS4355 0351200	<b>41,11 €</b>

## PS4471G

Codo fijación rosca H  
Joelho com pater F



Medida Diámetro	bolsa saco	caja caixa	Código Designação	Precio Preço
15 - 1/2"	5	80	PS4471G0150400	<b>23,85 €</b>
18 - 1/2"	5	50	PS4471G0180400	<b>29,33 €</b>
22 - 3/4"	5	40	PS4471G0220600	<b>41,28 €</b>
28 - 1"	5	30	PS4471G0280800	<b>46,90 €</b>



# >B< Press Inox XL



Accesorios de prensar en Acero Inoxidable. Para Fontanería y Calefacción  
Acessórios de prensar em Aço Inoxidável. Para Fontanería y Calefacción.....96-98

## PSTUBE

Tubo de Acero Inoxidable  
Tubo en Aço Inoxidável

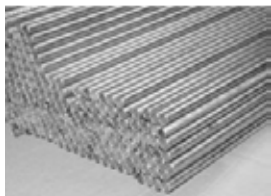

Medida Diámetro	m/barra	barra/fajo	m/fajo	Código Designação	Precio Preço
76 - 1,5	6			PSTUBE-316-76	109,15 €
89 - 1,5	6			PSTUBE-316-89	124,75 €
108 - 1,5	6			PSTUBE-316-108	150,41 €

## PS5001

Curva 90° MH XL  
Curva 90° MF XL



Medida Diámetro	bolsa saco	caja caixa	Código Designação	Precio Preço
76	1	1	PS5001 0760000	207,16 €
89	1	1	PS5001 0890000	272,70 €
108	1	1	PS5001 1080000	369,30 €

## PS5002

Curva 90° HH XL  
Curva 90° FF XL



Medida Diámetro	bolsa saco	caja caixa	Código Designação	Precio Preço
76	1	1	PS5002 0760000	232,51 €
89	1	1	PS5002 0890000	304,16 €
108	1	1	PS5002 1080000	383,71 €

## PS5040

Curva 45° MH  
Curva 45° MF



Medida Diámetro	bolsa saco	caja caixa	Código Designação	Precio Preço
76	1	1	PS5040 0760000	203,67 €
89	1	1	PS5040 0890000	258,71 €
108	1	1	PS5040 1080000	346,56 €

## PS5041

Curva 45° HH  
Curva 45° FF



Medida Diámetro	bolsa saco	caja caixa	Código Designação	Precio Preço
76	1	1	PS5041 0760000	220,26 €
89	1	1	PS5041 0890000	280,99 €
108	1	1	PS5041 1080000	368,84 €



## PS5130

Te recta  
Tê simple



Medida Diámetro	bolsa saco	caja caixa	Código Designação	Precio Preço
76		1	PS5130 0767676	<b>326,90 €</b>
89		1	PS5130 0898989	<b>367,96 €</b>
108		1	PS5130 10800EQ	<b>452,77 €</b>

## PS5130

Te reducida XL  
Tê reduçãoXL



Medida Diámetro	bolsa saco	caja caixa	Código Designação	Precio Preço
76 - 22 - 76		1	PS5130 0762276	<b>317,50 €</b>
76 - 28 - 76		1	PS5130 0762876	<b>322,51 €</b>
*76 - 35 - 76		1	PS5130 0763576	<b>332,01 €</b>
76 - 42 - 76		1	PS5130 0764276	<b>337,50 €</b>
76 - 54 - 76		1	PS5130 0765476	<b>346,99 €</b>
89 - 22 - 89		1	PS5130 0892289	<b>362,51 €</b>
89 - 28 - 89		1	PS5130 0892889	<b>372,00 €</b>
89 - 35 - 89		1	PS5130 0893589	<b>382,51 €</b>
89 - 42 - 89		1	PS5130 0894289	<b>397,01 €</b>
*89 - 54 - 89		1	PS5130 0895489	<b>407,51 €</b>
89 - 76 - 89		1	PS5130 0897689	<b>377,60 €</b>
108 - 22 - 108		1	PS5130 10822108	<b>457,49 €</b>
108 - 28 - 108		1	PS5130 10828108	<b>472,52 €</b>
108 - 35 - 108		1	PS5130 10835108	<b>485,53 €</b>
108 - 42 - 108		1	PS5130 10842108	<b>497,00 €</b>
108 - 54 - 108		1	PS5130 10854108	<b>517,52 €</b>
108 - 76 - 108		1	PS5130 10876108	<b>509,55 €</b>
108 - 89 - 108		1	PS5130 10889108	<b>521,77 €</b>

## PS5243

Manguito de reducción MH XL  
União redução MF XL



Medida Diámetro	bolsa saco	caja caixa	Código Designação	Precio Preço
76 - 42		1	PS5243 0764200	<b>143,50 €</b>
76 - 54		1	PS5243 0765400	<b>144,51 €</b>
89 - 42		1	PS5243 0894200	<b>178,00 €</b>
89 - 54		1	PS5243 0895400	<b>170,77 €</b>
89 - 76		1	PS5243 0897600	<b>203,67 €</b>
108 - 54		1	PS5243 1085400	<b>199,01 €</b>
108 - 76		1	PS5243 1087600	<b>224,71 €</b>
108 - 89		1	PS5243 1088900	<b>232,23 €</b>

## PS5270



Medida Diámetro	bolsa saco	caja caixa	Código Designação	Precio Preço
76		1	PS5270 0760000	<b>131,56 €</b>
89		1	PS5270 0890000	<b>145,93 €</b>
108		1	PS5270 1080000	<b>178,74 €</b>

# >B< Press Inox XL

## PS5301

Tapón H  
Tampão F



Medida Diámetro	bolsa saco	caja caixa	Código Designação	Precio Preço
76		1	PS5301 0760000	99,61 €
89		1	PS5301 0890000	120,19 €
108		1	PS5301 1080000	131,56 €

## PS4130G

Te con rosca hembra XL  
Tê com rosca fêmea XL



Medida Diámetro	bolsa saco	caja caixa	Código Designação	Precio Preço
76 - 3/4" - 76		1	PS4130G0760676	249,08 €
76 - 2" - 76		1	PS4130G0761676	289,87 €
89 - 3/4" - 89		1	PS4130G0890689	283,36 €
89 - 2" - 89		1	PS4130G0891689	324,14 €
108 - 3/4" - 108		1	PS4130G10806108	334,72 €
108 - 2" - 108		1	PS4130G10816108	370,70 €

## PS4243G

Manguito con rosca macho XL  
União com rosca macho XL



Medida Diámetro	bolsa saco	caja caixa	Código Designação	Precio Preço
76 - 2.1/2"		1	PS4243G0762000	202,41 €
89 - 3"		1	PS4243G0892400	304,33 €
108 - 4"		1	PS4243G1083200	474,42 €

## PS4270G

Manguito con rosca hembra  
União com rosca fêmea



Medida Diámetro	bolsa saco	caja caixa	Código Designação	Precio Preço
76 - 2.1/2"		1	PS4270G0762000	199,88 €
89 - 3"		1	PS4270G0892400	350,99 €

## PS4275

Manguito deslizante  
União deslizante



Medida Diámetro	bolsa saco	caja caixa	Código Designação	Precio Preço
76		1	PS4275 0760000	299,81 €
89		1	PS4275 0890000	343,07 €
108		1	PS4275 1080000	388,93 €

## PS5230D

Brida adaptador



Medida Diámetro	bolsa saco	caja caixa	Código Designação	Precio Preço
76		1	PS5230D0760000	290,04 €
89		1	PS5230D0890000	358,99 €
108		1	PS5230D1080000	547,36 €

# >B< Flex



>B< Flex.....100-109  
Sistema Multicapa tubo y accesorios prensados, metálicos.  
Para Fontanería y Calefacción.  
Sistema Multicamada de prensado metálico de tubo e accesorios.  
Para Fontanería y Calefacción

>B< Flex PPSU.....110

## CARACTERÍSTICAS Y VENTAJAS / CARACTERÍSTICAS E BENEFÍCIOS

- Sistema multicapa de tubo y accesorios prensados metálicos
- Accesorios prensados perfil U
- Los tubos >B< Flex PE-RT/AL/PE-RT y PEX/AL/PEX compuestos por 5 capas solapadas combinan las ventajas del tubo metálico y el tubo plástico eliminando las desventajas de ambos.
- Fabricados de acuerdo a EN ISO 21003-2
- Tanto su capa interior como la exterior ofrecen una especial resistencia a los productos químicos, a la corrosión y a la contaminación.
- La capa de aluminio le hace 100% resistente al paso de gases y oxígeno.
- Accesorios fabricados partiendo de barra de latón cortada en frío y forjada en caliente que le confieren una estructura y diseño compacto
- Tratamiento superficial que le dota de una gran resistencia a la corrosión.
- Casquillo de acero inoxidable que se acopla perfectamente a nuestro perfil U
- La larga vida útil del sistema está garantizada gracias a la perfecta estanqueidad de tubo y accesorio.
- Herramientas especialmente diseñadas para conseguir unas uniones fáciles, rápidas y seguras.

- Sistema multicapa de prensado metálico de tubo e accesorios.
- Acessórios de prensar com perfil U
- Os tubos >B< Flex PE-RT / AL / PE-RT e PEX / AL / PEX são compostos por 5 camadas sobrepostas que combinam as vantagens do tubo de metal e do tubo de plástico eliminando assim as desvantagens de ambos.
- Fabricado de acordo com a norma EN ISO 21003-2
- Tanto a camada interior como a exterior oferecem uma resistência especial às substâncias químicas, corrosão e à contaminação.
- A capa de alumínio faz com que seja 100% resistente à passagem de gases e de oxigênio.
- Acessórios feitos a partir de barra de latão cortada em frio e forjada em quente o que lhes dá uma estrutura e design compacto.
- Tratamento superficial que lhe dá grande resistência à corrosão.
- Casquillo de aço inoxidável que se encaixa perfeitamente no nosso perfil U
- A longevidade do sistema está assegurada pela perfeita vedação entre tubo e acessório.
- Ferramentas especialmente concebidas para permitir uma união mais fácil, mais rápida e mais segura.

## APLICACIONES E INFORMACIÓN TÉCNICA / APLICAÇÕES E INFORMAÇÕES TÉCNICAS

Agua potable  
Sistema de suelo radiante y calefacción

Agua sanitaria (fría y caliente)

Água potável Instalações de água quente e fria  
Piso radiante e Aquecimento

Medidas disponibles	Tubo en rollos de 16 a 32 mm.
	Tubo en tiras de 16 a 75mm
	Accesorios de 16 a 75mm
Rango de temperaturas	De -40°C hasta 95°C
Material	Latón Niquelado
	Casquillo Acero Inox
	Junta tórica EPDM
Perfil	U

Medidas disponíveis	Tubo em rolos de 16 a 32 mm.
	Tubo em varas de 16 a 75mm
	Accesórios de 16 a 75mm
Gama de temperaturas	De -40°C até 95°C
Material	Latão Niquelado
	Casquilho Aço Inox
	Junta tórica EPDM
Perfil	U

## NORMATIVA Y CERTIFICACIONES / NORMATIVA E CERTIFICAÇÃO

Referencias certificadas disponibles en los Certificados de Producto / Referências certificadas disponíveis em los Certificados de Produto

Tubo AENOR y DVGW (W534 y W542)  
Sistema UNE-EN ISO 21003



## PASOS DE MONTAJE / MONTAGEM DO ACESSÓRIO

### MONTAJE DE 16 A 40 MM / MONTAGEM DE 16 A 40 MM



Cortar el tubo en ángulo recto.  
Cortar o tubo em ângulo recto.



Abocardar y redondear el tubo hasta conseguir un chalán circular.  
**MUY IMPORTANTE**  
Abocardar o tubo, realizando ao mesmo tempo movimientos circulares.  
**MUITO IMPORTANTE**



Introducir el tubo en el accesorio.  
Encaixar o tubo no acessório.



Chequear gracias al agujero del accesorio que el tubo ha llegado al tope.  
Verificar se o tubo chegou ao topo do acessório.



Prensado de tubo y accesorio. Utilizar mordazas tipo "U".  
Prensar o tubo e o acessório, utilizando mordazas do tipo "U".

### MONTAJE DE 40 A 75MM / MONTAGEM DE 40 A 75MM



Cortar el tubo en ángulo recto.  
Cortar o tubo em ângulo recto.



Biselar el tubo utilizando para ello un abocardador de mesa.  
Utilizar um abocardador de mesa



Redondear el tubo utilizando el abocardador metálico.  
**MUY IMPORTANTE**  
Arredondar o tubo utilizando o abocardador metálico.  
**MUITO IMPORTANTE**



Introducir el tubo en el accesorio.  
Encaixar o tubo no acessório.



Prensar el tubo y accesorio. Utilizar mordazas de perfil "U".  
Prensar o tubo e o acessório, utilizando mordazas do tipo "U".

## 1041

PERT/AL/PERT - Tubo en Rollo  
PERT/AL/PERT - Tubo em Rolo



Medida Diámetro	m/rollo	rollos/caja	m/caja	Código Designação	Precio Preço
16 x 2	100	1	100	1041 016012100	4,30 €
16 x 2	200	1	200	1041 016012200	4,30 €
16 x 2	25 x 2	2	50	1041 160012025	4,83 €
18 x 2	100	1	100	1041 018014100	5,63 €
20 x 2	100	1	100	1041 020016100	5,71 €
20 x 2	200	1	200	1041 020016200	5,71 €
20 x 2	25 x 2	2	50	1041 020016025	6,26 €
25 x 2,5	100	1	100	1041 025020100	9,12 €
25 x 2,5	50	1	50	1041 025020050	9,21 €
32 x 3	50	1	50	1041 032026050	13,51 €

PERT/AL/PERT - Tubo en barras  
PERT/AL/PERT - Tubo em varas



Medida Diámetro	m/rbarra	barras/fajo	m/fajo	Código Designação	Precio Preço
16 x 2	4	30	120	1041 016012004	5,00 €
20 x 2	4	17	68	1041 020016004	6,79 €
25 x 2,5	4	40	160	1041 025020004	11,18 €
32 x 3	4	6	24	1041 032026004	15,38 €
40 x 4	4	4	16	1041 040032004	34,78 €
50 x 4,5	4	3	12	1041 050041004	47,80 €
63 x 6	4	3	12	1041 063051004	74,17 €
75 x 7,5	4	3	12	1041 075060004	105,01 €

## 1045

PEX/AL/PEX - Tubo en Rollo  
PEX/AL/PEX - Tubo em Rolo



Medida Diámetro	m/rollo	rollos/caja	m/caja	Código Designação	Precio Preço
16 x 2	100	1	100	1045 016012100	3,93 €
18 x 2	100	1	100	1045 018014100	5,27 €
20 x 2	100	1	100	1045 020016100	5,27 €
25 x 2,5	50	1	50	1045 025020050	8,22 €
32 x 3	50	1	50	1045 032026050	13,51 €

PEX/AL/PEX - Tubo en barras  
PEX/AL/PEX - Tubo em varas



Medida Diámetro	m/barra	barras/fajo	m/fajo	Código Designação	Precio Preço
16 x 2	4	30	120	1045 016012004	4,56 €
18 x 2	4	20	80	1045 018014004	5,63 €
20 x 2	4	17	68	1045 020016004	6,18 €
25 x 2,5	4	10	40	1045 025020004	9,46 €
32 x 3	4	6	24	1045 032026004	15,38 €

## 1021

Tubo PEX-B - Tubo en Rollo  
Tubo PEX-B - Tubo em Rolo



Medida Diámetro	m/rollo	rollos/caja	m/caja	Código Designação	Precio Preço
16 x 2	100	1	100	1021 016012100	<b>2,59 €</b>
20 x 2	100	1	100	1021 020016100	<b>3,21 €</b>
25 x 2,5	50	1	50	1021 025020050	<b>5,37 €</b>
32 x 3	50	1	50	1021 032026050	<b>10,71 €</b>

Tubo PEX-B - Tubo en barras  
Tubo PEX-B - Tubo em varas



Medida Diámetro	m/barra	barras/fajo	m/fajo	Código Designação	Precio Preço
16 x 2	4	30	120	1021 016012004	<b>2,87 €</b>
20 x 2	4	30	120	1021 020016004	<b>3,50 €</b>
25 x 2,5	4	12	48	1021 025020005	
32 x 3	5	7	35	1021 032026005	<b>10,82 €</b>

## 1043

Tubo preaislado Gris / Azul / Rojo  
Tubo revestido Gris / Azul / Vermelho



Medida Diámetro	m/rollo	rollos/caja	m/caja	Código Designação	Precio Preço
GRIS					
8mm 16 x 2	50	1	50	1043 016012050	<b>5,99 €</b>
8mm 20 x 2	50	1	50	1043 020016050	<b>7,28 €</b>
10mm 25 x 2,5	50	1	50	1043 025020050	<b>12,13 €</b>
10mm 32 x 3	50	1	50	1043 032026050	<b>21,06 €</b>
AZUL					
8mm 16 x 2	50	1	50	1043B016012050	<b>5,99 €</b>
8mm 20 x 2	50	1	50	1043B020016050	<b>7,28 €</b>
10mm 25 x 2,5	50	1	50	1043B025020050	<b>12,13 €</b>
10mm 32 x 3	50	1	50	1043B032026050	<b>21,06 €</b>
ROJO					
8mm 16 x 2	50	1	50	1043R016012050	<b>5,99 €</b>
8mm 20 x 2	50	1	50	1043R020016050	<b>7,28 €</b>
10mm 25 x 2,5	50	1	50	1043R025020050	<b>12,13 €</b>
10mm 32 x 3	50	1	50	1043R032026050	<b>21,06 €</b>

## P7090

Codo 90°  
Joelho 90°



Medida Diámetro	unidades	cajita caja pequeña	caja caja	Código Designação	Precio Preço
16 - 16	1	24	192	P7090 01601600F	7,20 €
18 - 18	1	24	192	P7090 01801800F	9,19 €
20 - 20	1	18	144	P7090 02002000F	11,44 €
25 - 25	1	10	80	P7090 02502500F	16,90 €
32 - 32	1	5	40	P7090 03203200F	31,30 €
40 - 40	1		36	P7090 04004000F	91,88 €
50 - 50	1		24	P7090 05005000F	129,12 €
63 - 63	1		10	P7090 06306300F	240,85 €
75 - 75	1		6	P7090 07507500F	347,62 €

## P7090G

Codo 90° Hembra  
Joelho 90° Fêmea



Medida Diámetro	unidades	cajita caja pequeña	caja caja	Código Designação	Precio Preço
16 - 1/2	1	25	200	P7090G01600400F	8,30 €
18 - 1/2	1	20	160	P7090G01800400F	9,94 €
20 - 1/2	1	20	160	P7090G02000400F	10,94 €
20 - 3/4	1	15	120	P7090G02000600F	13,18 €
25 - 3/4	1	10	80	P7090G02500600F	14,88 €
25 - 1	1	9	72	P7090G02500800F	19,38 €
32 - 1	1	7	56	P7090G03200800F	27,31 €
40 - 1	1		40	P7090G04000800F	74,49 €
40 - 1.1/2	1		25	P7090G04001200F	99,31 €
50 - 1.1/2	1		30	P7090G05001200F	129,12 €

## P7092G

Codo 90° Macho  
Joelho 90° Macho



Medida Diámetro	unidades	cajita caja pequeña	caja caja	Código Designação	Precio Preço
16 - 1/2	1	24	192	P7092G01600400F	9,69 €
18 - 1/2	1	24	192	P7092G01800400F	13,18 €
20 - 1/2	1	24	192	P7092G02000400F	12,41 €
20 - 3/4	1	15	120	P7092G02000600F	13,67 €
25 - 3/4	1	10	80	P7092G02500600F	19,87 €
25 - 1	1	10	80	P7092G02500800F	22,36 €
32 - 1	1	7	56	P7092G03200800F	29,79 €
40 - 1	1		39	P7092G04000800F	76,98 €

## P7002G

Codo Racor Loco



Medida Diámetro	unidades	cajita caja pequeña	caja caja	Código Designação	Precio Preço
16 - 1/2	1	8	144	P7002G01600400F	17,20€
20 - 1/2	1	8	144	P7002G02000400F	18,16€
20 - 3/4	1	8	120	P7002G02000600F	20,48€
25 - 3/4	1	8	96	P7002G02500600F	26,51€

## P7130

Te recta  
Tê simple



Medida Diámetro	unidades	cajita caja pequeña	caja caja	Código Designação	Precio Preço
16 - 16 - 16	1	15	120	P7130 01601616F	10,30 €
18 - 18 - 18	1	15	120	P7130 01801818F	12,41 €
20 - 20 - 20	1	12	96	P7130 02002020F	14,28 €
25 - 25 - 25	1	8	64	P7130 02502525F	23,61 €
32 - 32 - 32	1	4	32	P7130 03203232F	32,83 €
40 - 40 - 40	1		24	P7130 04004040F	130,94 €
50 - 50 - 50	1		18	P7130 05005050F	198,63 €
63 - 63 - 63	1		4	P7130 06306363F	335,17 €
75 - 75 - 75	1		3	P7130 07507575F	422,11 €

## P7130R

Te Reducida  
Tê Redução



Medida Diámetro	unidades	cajita caixa pequena	caja caixa	Código Designação	Precio Preço
16 - 20 - 16	1	15	120	P7130 01602016F	12,41 €
18 - 16 - 16	1	15	120	P7130 01801616F	14,88 €
18 - 16 - 18	1	15	120	P7130 01801618F	14,88 €
20 - 16 - 16	1	15	120	P7130 02001616F	11,91 €
20 - 16 - 20	1	12	120	P7130 02001620F	11,91 €
20 - 18 - 18	1	15	120	P7130 02001818F	16,18 €
20 - 18 - 20	1	15	120	P7130 02001820F	16,18 €
20 - 20 - 16	1	15	120	P7130 02002016F	16,18 €
20 - 25 - 20	1	7	56	P7130 02002520F	14,17 €
25 - 16 - 16	1	4	24	P7130 02501616F	19,87 €
25 - 16 - 20	1	8	64	P7130 02501620F	21,99 €
25 - 16 - 25	1	7	56	P7130 02501625F	19,87 €
25 - 18 - 18	1	7	56	P7130 02501818F	19,87 €
25 - 18 - 25	1	7	56	P7130 02501825F	19,87 €
25 - 20 - 20	1	7	56	P7130 02502020F	19,87 €
25 - 20 - 25	1	7	56	P7130 02502025F	19,87 €
25 - 25 - 20	1	7	56	P7130 02502520F	23,09 €
25 - 32 - 25	1	5	40	P7130 02503225F	27,31 €
32 - 16 - 32	1	6	48	P7130 03201632F	27,31 €
32 - 20 - 32	1	6	48	P7130 03202032F	27,31 €
32 - 25 - 25	1	5	40	P7130 03202525F	27,31 €
32 - 25 - 32	1	4	32	P7130 03202532F	27,31 €
40 - 25 - 40	1		20	P7130 04002540F	111,72 €
40 - 32 - 40	1		24	P7130 04003240F	111,72 €
50 - 25 - 50	1		15	P7130 05002550F	223,46 €
50 - 32 - 50	1		18	P7130 05003250F	223,46 €
50 - 40 - 50	1		10	P7130 05004050F	223,46 €

## P7130G

Te Hembra  
Tê Fêmea



Medida Diámetro	unidades	cajita caixa pequena	caja caixa	Código Designação	Precio Preço
16 - 1/2	1	15	120	P7130G01600416F	12,04 €
18 - 1/2	1	30	240	P7130G01800418F	14,64 €
20 - 1/2	1	10	80	P7130G02000420F	16,18 €
20 - 3/4	1	12	96	P7130G02000620F	17,87 €
25 - 1/2	1	9	72	P7130G02500425F	21,00 €
25 - 3/4	1	8	64	P7130G02500625F	23,34 €
32 - 3/4	1	5	40	P7130G03200632F	29,79 €
32 - 1	1	4	32	P7130G03200832F	39,72 €
40 - 3/4	1		25	P7130G04000640F	119,17 €
50 - 1 1/2	1		20	P7130G05001250F	153,95 €
63 - 2	1		8	P7130G06301663F	280,58 €

## P7132G

Te Macho  
Tê Macho



Medida Diámetro	unidades	cajita caixa pequena	caja caixa	Código Designação	Precio Preço
16 - 1/2	1	15	120	P7132G01600416F	14,41 €
25 - 3/4				P7132G02500625F	28,83 €
32 - 3/4				P7132G03200632F	47,62 €



## P7240G

Manguito Hembra  
União Fêmea



Medida Diámetro	unidades	cajita caja pequeña	caja caja	Código Designação	Precio Preço
16 - 1/2	1	35	280	P7240G01600400F	7,33 €
18 - 1/2	1	35	280	P7240G01800400F	9,46 €
18 - 3/4	1	20	160	P7240G01800600F	10,68 €
20 - 1/2	1	30	240	P7240G02000400F	7,69 €
20 - 3/4	1	20	160	P7240G02000600F	9,94 €
20 - 1	1	15	120	P7240G02000800F	14,28 €
25 - 3/4	1	15	120	P7240G02500600F	12,41 €
25 - 1	1	12	96	P7240G02500800F	15,51 €
32 - 1	1	12	96	P7240G03200800F	19,87 €
32 - 1.1/4	1		84	P7240G03201000F	24,84 €
40 - 1.1/4	1		72	P7240G04001000F	49,67 €
50 - 1.1/2	1		40	P7240G05001200F	59,61 €
63 - 2	1		20	P7240G06301600F	121,67 €

## P7241

Manguito reducido Hembra  
União redução Fémea



Medida Diámetro	unidades	cajita caja pequeña	caja caja	Código Designação	Precio Preço
18 - 16	1	40	320	P7241 01801600F	6,20 €
20 - 16	1	35	280	P7241 02001600F	7,20 €
20 - 18	1	35	280	P7241 02001800F	8,68 €
25 - 16	1	15	120	P7241 02501600F	12,41 €
25 - 18	1	15	120	P7241 02501800F	12,41 €
25 - 20	1	15	120	P7241 02502000F	12,41 €
32 - 16	1	10	80	P7241 03201600F	20,61 €
32 - 20	1	10	80	P7241 03202000F	17,39 €
32 - 25	1	10	80	P7241 03202500F	17,39 €
40 - 25	1		60	P7241 04002500F	57,10 €
40 - 32	1		60	P7241 04003200F	57,10 €
50 - 32	1		40	P7241 05003200F	74,49 €
50 - 40	1		30	P7241 05004000F	74,49 €
63 - 40	1		18	P7241 06304000F	121,67 €
63 - 50	1		18	P7241 06305000F	121,67 €
75 - 50	1		14	P7241 07505000F	178,77 €
75 - 63	1		12	P7241 07506300F	178,77 €

## P7243G

Manguito Macho  
Casquilho Macho



Medida Diámetro	unidades	cajita caja pequeña	caja caja	Código Designação	Precio Preço
16 - 1/2	1	45	360	P7243G01600400F	5,60 €
18 - 1/2	1	30	240	P7243G01800400F	7,07 €
18 - 3/4	1	40	336	P7243G01800600F	8,07 €
20 - 1/2	1	30	240	P7243G02000400F	8,07 €
20 - 3/4	1	25	200	P7243G02000600F	9,19 €
20 - 1	1	20	160	P7243G02000800F	12,41 €
25 - 3/4	1	15	120	P7243G02500600F	14,88 €
25 - 1	1	15	120	P7243G02500800F	19,87 €
32 - 1	1	12	96	P7243G03200800F	22,36 €
32 - 1.1/4	1	10	80	P7243G03201000F	32,28 €
40 - 1.1/4	1		60	P7243G04001000F	47,17 €
40 - 1.1/2	1		54	P7243G04001200F	47,17 €
50 - 1.1/2	1		48	P7243G05001200F	62,08 €
63 - 2	1		20	P7243G06301600F	119,17 €
75 - 2.1/2	1		14	P7243G07502000F	182,89 €

## P7270

Manguito recto  
União simple



Medida Diámetro	unidades	cajita caja pequeña	caja caja	Código Designação	Precio Preço
16	1	40	320	P7270 01601600F	5,60 €
18	1	28	224	P7270 01801800F	6,85 €
20	1	28	224	P7270 02002000F	7,45 €
25	1	15	120	P7270 02502500F	13,67 €
32	1	10	80	P7270 03203200F	22,36 €
40	1		45	P7270 04004000F	49,67 €
50	1		35	P7270 05005000F	69,52 €
63	1		15	P7270 06306300F	148,97 €
75	1		10	P7270 07507500F	198,63 €

## P7301

Tapón H niquelado  
Tampão F



Medida Diámetro	unidades	cajita caja pequeña	caja caja	Código Designação	Precio Preço
16	1	75	600	P7301 01600000F	6,41 €
18	1	56	448	P7301 01800000F	7,33 €
20	1	60	480	P7301 02000000F	8,94 €
25	1	24	192	P7301 02500000F	15,82 €
32	1	16	128	P7301 03200000F	23,62 €

## P7359G

Racor móvil con junta plana  
União 3 peças com junta plana



Medida Diámetro	unidades	cajita caja pequeña	caja caja	Código Designação	Precio Preço
16 - 1/2	1	40	320	P7359G01600400F	8,68 €
16 - 3/4				P7359G01600400F	11,50 €
18 - 1/2	1	42	336	P7359G01800400F	9,19 €
20 - 1/2	1	30	240	P7359G02000400F	9,94 €
20 - 3/4	1	20	160	P7359G02000600F	12,41 €
25 - 3/4	1	15	120	P7359G02500600F	14,88 €
25 - 1	1	12	96	P7359G02500800F	19,87 €
32 - 1	1	10	80	P7359G03200800F	22,36 €

## P7472G

Codo placa  
Joelho com pater



Medida Diámetro	unidades	cajita caja pequeña	caja caja	Código Designação	Precio Preço
16 - 1/2	1	14	112	P7472G01600400F	14,88 €
18 - 1/2	1	14	112	P7472G01800400F	16,18 €
20 - 1/2	1	12	96	P7472G02000400F	17,39 €
20 - 3/4	1	12	96	P7472G02000600F	24,84 €
25 - 1/2	1	8	64	P7472G02500400F	29,14 €
25 - 3/4	1	10	80	P7472G02500600F	29,14 €

## P7372

Adaptador de compresión a tubo de cobre

Adaptador de compressão



Medida Diámetro	unidades	cajita caja pequeña	caja caja	Código Designação	Precio Preço
16 - 15Cu	1	36	288	P7372 01601500F	<b>18,58 €</b>
20 - 22Cu	1	18	144	P7372 02002200F	<b>27,04 €</b>
25 - 22Cu	1	15	120	P7372 02502200F	<b>31,42 €</b>

## P1204

Válvula de esfera

Passador de corte



Medida Diámetro	unidades	cajita caja pequeña	caja caja	Código Designação	Precio Preço
16	1	2	20	P1204 01601600F	<b>38,63 €</b>
18	1	8	48	P1204 01801800F	<b>41,59 €</b>
20	1	2	20	P1204 02002000F	<b>38,48 €</b>
25	1	2	20	P1204 02502500F	<b>47,17 €</b>
32	1	5	30	P1204 03203200F	<b>69,52 €</b>

## P1204C

Cuerpo de la válvula

Corpo da válvula



Medida Diámetro	unidades	cajita caja pequeña	caja caja	Código Designação	Precio Preço
16	1	4	40	P1204C01601600F	<b>29,71 €</b>
18	1		40	P1204C01801800F	<b>32,70 €</b>
20	1	4	40	P1204C02002000F	<b>31,93 €</b>
25	1	5	30	P1204C02502500F	<b>39,72 €</b>
32	1	4	20	P1204C03203200F	<b>62,08 €</b>

## P1204U

Llaves en U

Válvula in U



Medida Diámetro	unidades	cajita caja pequeña	caja caja	Código Designação	Precio Preço
16		10	40	P1204U01601600F	<b>37,16 €</b>
20		10	40	P1204U02002000F	<b>41,59 €</b>
25		5	30	P1204U02502500F	<b>66,87 €</b>

## P1210

Llaves de paso MLP palanca  
Válvula MLP avalanca



Medida Diámetro	unidades	cajita caja pequeña	caja caja	Código Designação	Precio Preço
16			64	P1210 01601600F	17,82 €
20			48	P1210 02002000F	22,29 €
25			32	P1210 02502500F	32,70 €
32			32	P1210 03203200F	37,16 €

## P1205, P1206, P1207 y 1208

Embellecedor y cierres  
Manipulo da válvula



Medida Diámetro	unidades	cajita caja pequeña	caja caja	Código Designação	Precio Preço
Embellecedor	1	10	80	P1205 00000000F	7,28 €
Mando Palanca (1)	1	5	40	P1206 00000000F	10,10 €
Mando Pomo (1)	1	5	40	P1207 00000000F	7,20 €
Mando oculto (1)	1	10	80	P1208 00000000F	7,57 €

## P1209

Prolongador Latón para  
válvula MLP



Medida Diámetro	unidades	cajita caja pequeña	caja caja	Código Designação	Precio Preço
	1	2	100	P1209 02500000F	3,66 €

## P7002G

Codo Racor Loco

Medida Diámetro	unidades	cajita caja pequeña	caja caja	Código Designação	Precio Preço
16 - 1/2"		8	144	P7002G01600400F	17,20 €
20 - 1/2"		8	144	P7002G02000400F	18,16 €
20 - 3/4"		8	120	P7002G02000600F	20,48 €
25 - 3/4"		8	96	P7002G02500600F	26,51 €

## P7133

Colector niquelado MH  
Colector niquelado MF



Medida Diámetro	unidades	cajita caja pequeña	caja caja	Código Designação	Precio Preço
3/4 - 1/2 x 2	1		108	P7133 00600402F	34,78 €
3/4 - 1/2 x 3	1		72	P7133 00600403F	52,16 €
3/4 - 1/2 x 4	1		48	P7133 00600404F	69,52 €
1 - 1/2 x 2	1		90	P7133 00800402F	37,24 €
1 - 1/2 x 3	1		60	P7133 00800403F	54,63 €
1 - 1/2 x 4	1		48	P7133 00800404F	69,52 €

## P7270G

Conector para tubo multicapa  
Conector para tubo multicapa



Medida Diámetro	unidades	cajita caja pequeña	caja caja	Código Designação	Precio Preço
16 x 1/2	1	42	336	P7270G01600400F	10,44 €
20 x 3/4	1	24	192	P7270G02000600F	12,68 €

## P7500

Casquillo  
Casquilho



Medida Diámetro	unidades	cajita caja pequeña	caja caja	Código Designação	Precio Preço
16	1		4.800	P7500 01600000F	2,09 €
20	1		3.000	P7500 02000000F	2,36 €
25	1		1.600	P7500 02500000F	3,37 €
32	1		1.200	P7500 03200000F	4,36 €

## P7550

Junta Porta Casquillo  
Junta Entreda Casquilho



Medida Diámetro	unidades	cajita caja pequeña	caja caja	Código Designação	Precio Preço
16	1		680	P7550 01600000F	1,24 €

## P7595G

Tapón M niquelado  
Tampão M niquelado



Medida Diámetro	unidades	cajita caja pequeña	caja caja	Código Designação	Precio Preço
1/2	1	84	672	P7595G00400000F	5,47 €

## PU 7090

Codo HH



Medida Diámetro	unidades	cajita caja pequeña	caja caja	Código Designação	Precio Preço
16				PU7090 01601600	4,99 €
20				PU7090 02002000	6,62 €
25				PU7090 02502500	11,08 €
32				PU7090 03203200	15,97 €

## PU 7130

Te recta HHH



Medida Diámetro	unidades	cajita caja pequeña	caja caja	Código Designação	Precio Preço
16				PU7130 01601616	6,88 €
20				PU7130 02002020	9,42 €
25				PU7130 02502525	15,56 €
32				PU7130 03203232	21,84 €

## PU 7130

Te reducida HHH



Medida Diámetro	unidades	cajita caja pequeña	caja caja	Código Designação	Precio Preço
20x16x16				PU7130 02001616	8,14 €
20x16x20				PU7130 02001620	8,55 €
20x20x16				PU7130 02002016	8,98 €
25x20x20				PU7130 02502020	12,06 €
25x20x25				PU7130 02502025	13,18 €

## PU 7241

Manguito reducido HH



Medida Diámetro	unidades	cajita caja pequeña	caja caja	Código Designação	Precio Preço
20x16				PU7241 02001600	5,52 €
25x20				PU7241 02502000	7,51 €

## PU 7270

Manguito HH



Medida Diámetro	unidades	cajita caja pequeña	caja caja	Código Designação	Precio Preço
16				PU7270 01601600	4,15 €
20				PU7270 02002000	4,94 €
25				PU7270 02502500	8,30 €
32				PU7270 03203200	12,08 €

# >B< Flex Gas



>B< Flex Gas ..... 112-118  
Sistema Multicapa tubo y accesorios prensados, metálicos. Para instalaciones de Gas  
Sistema Multicamada de prensado metálico de tubo e acessórios. Para instalações de Gás

## CARACTERÍSTICAS Y VENTAJAS / CARACTERÍSTICAS E BENEFÍCIOS

- Sistema Canalización de tubos multicapa para instalaciones receptoras de gas con una presión máxima de operación (MOP) inferior o igual a 5 bar (500 kPa)
- Accesorios prensados perfil U
- Los tubos >B< Flex PE-X /AL/PE-X y PER-T/AL/PE-X están compuestos por 5 capas, combinando las ventajas del tubo metálico y el tubo plástico eliminando las desventajas de ambos.
- Tubos amarillo y negro, válidos para instalaciones interiores y exteriores.
- Medidas de tubos para rollos y tiras: 16x2mm, 20x2mm, 25x2,5mm y 32x3mm.
- Fabricados de acuerdo a UNE-EN 53008-1
- Tanto su capa interior como la exterior ofrecen una especial resistencia a los productos químicos, a la corrosión y a la contaminación.
- La capa de aluminio le hace 100% resistente al paso de gases y oxígeno.
- Accesorios fabricados partiendo de barra de latón cortada a frío y forjada en caliente que le confieren una estructura y diseño compacto
- Tratamiento superficial que le dota de una gran resistencia a la corrosión.
- Casquillo de acero inoxidable que se acopla perfectamente a nuestro perfil U
- La larga vida útil del sistema está garantizada gracias a la perfecta estanqueidad de tubo y accesorio.
- Herramientas especialmente diseñadas para conseguir unas uniones fáciles, rápidas y seguras.

- Tubos multicamada para sistema de canalização de instalações para receção de gás com uma pressão máxima de operação (MOP) inferior ou igual a 5 bar (500 kPa)
- Acessórios de prensar com perfil U
- Os tubos >B< Flex PE-X/AL/PE-X y PER-T/AL/PEX compõem-se de 5 capas, que permitem a combinação das vantagens do tubo metálico com as do tubo plástico, eliminando as vantagens de ambos.
- Tubos amarelo y negro, aptos para instalações interiores e exteriores.
- Medidas tubos rolos e tiras 16x2mm, 20x2mm, 25x2,5mm e 32x3mm
- Fabricado de acordo com a norma UNE-EN 53008-1
- Tanto a camada interior como a exterior oferecem uma resistência especial às substâncias químicas, a corrosão e à contaminação.
- A capa de alumínio faz com que seja 100% resistente à passagem de gases e de oxigénio.
- Acessórios feitos a partir de barra de latão cortada a frio e forjada em quente o que lhes dá uma estrutura e design compacto.
- Tratamiento superficial que lhe dá grande resistência à corrosão.
- Casquillo de aço inoxidável que se encaixa perfeitamente no nosso perfil U
- A longevidade do sistema está assegurada pela perfeita vedação entre tubo e acessório.
- Ferramentas especialmente concebidas para permitir uma união mais fácil, mais rápida e mais segura.

## APLICACIONES E INFORMACIÓN TÉCNICA / APLICAÇÕES E INFORMAÇÕES TÉCNICAS

Instalaciones receptoras de Gas

Medidas disponibles	Tubo en rollos de 16, 20, 25 y 32 mm. Tubo en tiras de 16, 20, 25 y 32 mm. Accesorios de 16 a 32 mm
Rango de temperaturas	De -40°C hasta 95°C
Material	Latón Niquelado Junta tórica NBR
Perfil	U

Instalações de receção de Gás

Medidas disponíveis	Tubo em rolos de 16, 20, 25 y 32 mm. Tubo em varas de 16, 20, 25 y 32 mm. Accesórios de 16 a 32 mm
Gama de temperaturas	De -40°C até 95°C
Material	Latão Niquelado Junta tórica NBR
Perfil	U

## NORMATIVA Y CERTIFICACIONES / NORMATIVA E CERTIFICAÇÃO

Referencias certificadas disponibles en los Certificados de Producto / Referências certificadas disponíveis em los Certificados de Produto

UNE 53008-1



## PASOS DE MONTAJE / MONTAGEM DO ACESSÓRIO



1.- Corte de tubo  
1.- Cortar o tubo



2.- Aborcardar y Redondear  
2.- Abocardar e Arredondar



3 - Chequear que el tubo ha llegado al tope.  
3 - Verificar se o tubo chegou ao topo do acessório



4 - Prensado de tubo y accesorio.  
Utilizar mordazas tipo "U".  
4 - Prensar o tubo e o acessório,  
utilizando mordazas do tipo "U"



5 - Retire la herramienta. La instalación esta completada  
5 - Remover a ferramenta. A instalação é concluída.



## 1050

PEX/AL/PEX - Tubo en Rollo  
interior / exterior  
PEX/AL/PEX - Tubo em Rolo



Medida Diámetro	m/rollo	rollos/caja	m/caja	Código Designação	Precio Preço
16 x 2	100	1	100	1050 016012100	<b>4,50 €</b>
20 x 2	100	1	100	1050 020016100	<b>6,07 €</b>
25 x 2,5	50	1	50	1050 025020050	<b>9,71 €</b>
32 x 3	50	1	50	1050 032026050	<b>14,39 €</b>

PEX/AL/PEX - Tubo en barras  
interior / exterior  
PEX/AL/PEX - Tubo em varas



Medida Diámetro	m/barra	barras/fajo	m/fajo	Código Designação	Precio Preço
16 x 2	4	25	100	1050 016012004	<b>5,38 €</b>
20 x 2	4	17	68	1050 020016004	<b>7,28 €</b>
25 x 2,5	4	10	40	1050 025020004	<b>11,88 €</b>
32 x 3	4	6	24	1050 032026004	<b>16,38 €</b>

## 1055

PERT/AL/PEX - Tubo en Rollo  
exterior / interior  
PERT/AL/PEX - Tubo em Rolo



Medida Diámetro	m/rollo	rollos/caja	m/caja	Código Designação	Precio Preço
16 x 2	100	1	100	1055 016012100	<b>5,54 €</b>
20 x 2	100	1	100	1055 020016100	<b>7,97 €</b>
25 x 2,5	50	1	50	1055 025020050	<b>12,13 €</b>
32 x 3	50	1	50	1055 032026050	<b>17,77 €</b>

PERT/AL/PEX - Tubo en barras  
exterior / interior  
PERT/AL/PEX - Tubo em varas



Medida Diámetro	m/barra	barras/fajo	m/fajo	Código Designação	Precio Preço
16 x 2	5	30	120	1055 016012005	<b>6,07 €</b>
20 x 2	5	17	68	1055 020016005	<b>8,57 €</b>
25 x 2,5	5	10	40	1055 025020005	<b>13,52 €</b>
32 x 3	5	6	30	1055 032026005	<b>21,06 €</b>

## PG7090

Codo 90°  
Joelho 90°



Medida Diámetro	unidades	cajita caixa pequena	caja caixa	Código Designação	Precio Preço
16 - 16	1	24	192	PG7090 01601600	<b>7,67 €</b>
20 - 20	1	18	144	PG7090 02002000	<b>12,16 €</b>
25 - 25	1	10	80	PG7090 02502500	<b>18,00 €</b>
32 - 32	1	5	40	PG7090 03203200	<b>33,31 €</b>

## PG7090G

Codo 90° Hembra  
Joelho 90° Fêmea



Medida Diámetro	unidades	cajita caixa pequena	caja caixa	Código Designação	Precio Preço
16 - 1/2"	1	25	200	PG7090G01600400	<b>8,86 €</b>
20 - 1/2"	1	20	160	PG7090G02000400	<b>11,65 €</b>
20 - 3/4"	1	15	120	PG7090G02000600	<b>14,02 €</b>
25 - 3/4"	1	10	80	PG7090G02500600	<b>17,77 €</b>
25 - 1"	1	9	72	PG7090G02500800	<b>20,62 €</b>
32 - 1"	1	7	56	PG7090G03200800	<b>29,10 €</b>

## PG7092G

Codo 90° Macho  
Joelho 90° Macho



Medida Diámetro	unidades	cajita caixa pequena	caja caixa	Código Designação	Precio Preço
16 - 1/2"	1	24	192	PG7092G01600400	<b>10,33 €</b>
20 - 1/2"	1	24	192	PG7092G02000400	<b>13,20 €</b>
20 - 3/4"	1	15	120	PG7092G02000600	<b>14,54 €</b>
25 - 3/4"	1	10	80	PG7092G02500600	<b>21,17 €</b>
25 - 1"	1	12	96	PG7092G02500800	<b>23,80 €</b>
32 - 1"	1	7	56	PG7092G03200800	<b>31,73 €</b>

## PG7130

Te recta  
Tê simple



Medida Diámetro	unidades	cajita caixa pequena	caja caixa	Código Designação	Precio Preço
16 - 16 - 16	1	15	120	PG7130 01601616	<b>10,96 €</b>
20 - 20 - 20	1	12	96	PG7130 02002020	<b>15,21 €</b>
25 - 25 - 25	1	8	64	PG7130 02502525	<b>25,14 €</b>
32 - 32 - 32	1	3	24	PG7130 03203232	<b>37,60 €</b>

## PG7130R

Te Reducida  
Tê Redução



Medida Diâmetro	unidades	cajita caixa pequena	caja caixa	Código Designação	Precio Preço
16 - 20 - 16	1	15	120	PG7130 01602016	<b>13,20 €</b>
20 - 16 - 16	1	15	120	PG7130 02001616	<b>12,71 €</b>
20 - 16 - 20	1	15	120	PG7130 02001620	<b>12,71 €</b>
20 - 20 - 16	1	15	120	PG7130 02002016	<b>17,21 €</b>
25 - 16 - 16	1	12	96	PG7130 02501616	<b>21,17 €</b>
25 - 16 - 25	1	7	56	PG7130 02501625	<b>21,17 €</b>
25 - 20 - 20	1	7	56	PG7130 02502020	<b>21,17 €</b>
25 - 20 - 25	1	7	56	PG7130 02502025	<b>24,59 €</b>
25 - 25 - 16	1	7	56	PG7130 02502516	<b>24,59 €</b>
25 - 25 - 20	1	7	56	PG7130 02502520	<b>24,59 €</b>
32 - 20 - 32	1	6	48	PG7130 03202032	<b>29,10 €</b>
32 - 25 - 25	1	5	40	PG7130 03202525	<b>36,84 €</b>
32 - 25 - 32	1	4	32	PG7130 03202532	<b>36,84 €</b>

## PG7130G

Te Hembra  
Tê Fêmea



Medida Diâmetro	unidades	cajita caixa pequena	caja caixa	Código Designação	Precio Preço
16 - 1/2"	1	15	120	PG7130G01600416	<b>12,82 €</b>
20 - 1/2"	1	10	80	PG7130G02000420	<b>17,21 €</b>
20 - 3/4"	1	12	96	PG7130G02000620	<b>19,03 €</b>
25 - 1/2"	1	9	72	PG7130G02500425	<b>22,36 €</b>
25 - 3/4"	1	8	64	PG7130G02500625	<b>27,18 €</b>

## PG7240G

Manguito Hembra  
União Fêmea



Medida Diâmetro	unidades	cajita caixa pequena	caja caixa	Código Designação	Precio Preço
16 - 1/2"	1	35	280	PG7240G01600400	<b>7,82 €</b>
20 - 1/2"	1	30	240	PG7240G02000400	<b>8,21 €</b>
20 - 3/4"	1	20	160	PG7240G02000600	<b>10,58 €</b>
25 - 3/4"	1	15	120	PG7240G02500600	<b>13,20 €</b>
25 - 1"	1	12	96	PG7240G02500800	<b>16,52 €</b>
32 - 1"	1	12	96	PG7240G03200800	<b>21,17 €</b>

## PG7241

Manguito reducido Hembra  
União redução Fêmea



Medida Diâmetro	unidades	cajita caixa pequena	caja caixa	Código Designação	Precio Preço
20 - 16	1	35	280	PG7241 02001600	<b>7,67 €</b>
25 - 16	1	15	120	PG7241 02501600	<b>13,20 €</b>
25 - 20	1	15	120	PG7241 02502000	<b>13,20 €</b>
32 - 20	1	10	80	PG7241 03202000	<b>18,55 €</b>
32 - 25	1	10	80	PG7241 03202500	<b>18,55 €</b>

## PG7243G

Manguito Macho  
Casquilho Macho



Medida Diámetro	unidades	cajita caixa pequena	caja caixa	Código Designação	Precio Preço
16 - 1/2"	1	45	360	PG7243G01600400	<b>6,39 €</b>
20 - 1/2"	1	35	280	PG7243G02000400	<b>8,59 €</b>
20 - 3/4"	1	25	200	PG7243G02000600	<b>9,78 €</b>
25 - 3/4"	1	15	120	PG7243G02500600	<b>15,84 €</b>
25 - 1"	1	15	120	PG7243G02500800	<b>21,17 €</b>
32 - 1"	1	12	96	PG7243G03200800	<b>23,80 €</b>

## PG7270

Manguito recto  
União simple



Medida Diámetro	unidades	cajita caixa pequena	caja caixa	Código Designação	Precio Preço
16	1	40	320	PG7270 01601600	<b>5,95 €</b>
20	1	28	224	PG7270 02002000	<b>7,93 €</b>
25	1	15	120	PG7270 02502500	<b>14,54 €</b>
32	1	10	80	PG7270 03203200	<b>23,80 €</b>

## PG7301

Tapón H níquelado  
Tampão F



Medida Diámetro	unidades	cajita caixa pequena	caja caixa	Código Designação	Precio Preço
16	1	75	600	PG7301 01600000	<b>6,85 €</b>
20	1	60	480	PG7301 02000000	<b>9,54 €</b>
25	1	24	192	PG7301 02500000	<b>16,86 €</b>
32	1	16	128	PG7301 03200000	<b>25,19 €</b>

## PG7359G

Racor móvil con precinto y  
junta plana  
União 3 peças com precinto  
e junta plana



Medida Diámetro	unidades	cajita caixa pequena	caja caixa	Código Designação	Precio Preço
16 - 1/2"	1	40	320	PG7359G01600400	<b>9,25 €</b>
16 - 3/4"	1	25	200	PG7359G01600600	<b>12,48 €</b>
20 - 3/4"	1	20	160	PG7359G02000600	<b>13,20 €</b>
20 - 7/8"	1	15	120	PG7359G02000700	<b>15,97 €</b>
25 - 3/4"	1	15	120	PG7359G02500600	<b>15,84 €</b>
25 - 7/8"	1	15	120	PG7359G02500700	<b>21,17 €</b>
32 - 1"	1	10	80	PG7359G03200800	<b>23,80 €</b>

## PG7360G

Racor Móvil precintable con toma  
presión débil



Medida Diámetro	unidades	cajita caixa pequena	caja caixa	Código Designação	Precio Preço
16 - 3/4"	1	12	96	PG7360G01600600	<b>23,78 €</b>
20 - 3/4"	1	12	96	PG7360G02000600	<b>25,27 €</b>
20 - 7/8"	1	7	56	PG7360G02000700	<b>28,24 €</b>
25 - 7/8"	1	7	56	PG7360G02500700	<b>34,17 €</b>

## PG7360G

Racor Móvil precintable para toma Peterson



Medida Diámetro	unidades	cajita caja pequeña	caja caja	Código Designação	Precio Preço
20 - 7/8"	1	7	56	PG7360G0200070P	<b>19,91 €</b>
25 - 7/8"	1	7	56	PG7360G0250070P	<b>22,29 €</b>

## PG7472G

Codo placa  
Joelho com pater



Medida Diámetro	unidades	cajita caja pequeña	caja caja	Código Designação	Precio Preço
16 - 1/2"	1	14	112	PG7472G01600400	<b>15,84 €</b>
20 - 1/2"	1	12	96	PG7472G02000400	<b>18,55 €</b>
20 - 3/4"	1	12	96	PG7472G02000600	<b>26,46 €</b>



# >B< Flex



Accesorios Prensar para PEX	
Acessórios Prensar para PEX .....	120-124

## CARACTERÍSTICAS Y VENTAJAS / CARACTERÍSTICAS E BENEFÍCIOS

- Accesorios metálicos de latón de unión mediante presión para tuberías PEX para el transporte de agua fría o caliente a presión.
- Disponible en medidas de 12 a 25 mm
- Dimensiones del tubo en mm: 12x1,1 - 16x1,5 - 20x1,9 y 25x2,3 (Tubos de la Serie S=5 según la norma ISO 4065)
- Perfiles homologados: H, Rfz, RFP, R y RF
- Materiales del accesorio de alta calidad:
  - Cuerpo en latón según CW617N o CW614N
  - Casquillos en Acero Inoxidable AISI 304
  - Anillo rojo en Polipropileno
- Los anillos de plástico de color rojo permite el posicionamiento correcto de la herramienta
- Los casquillos incorporan unos agujeros que permiten observar si el tubo se ha alojado correctamente
- Muy poca pérdida de carga debido al diseño optimizado de los accesorios
- Uniones en pocos segundos, seguras y fiables.

- Acessórios metálicos em latão, de união mediante pressão, para tubos Pex, para o para a passagem de água fria ou quente, sob pressão
- Disponível nas medidas de 12 a 25mm
- Dimensões do tubo em mm: 12x1,1 - 16x1,5 - 20x1,9 y 25x2,3 (tubos da série S=5 segundo a norma Iso 4065)
- Perfis homologados: H, Rfz, RFP, R y RF
- Materiais de alta qualidade utilizados nos acessórios:
  - Corpo em latão segundo a CW617N o CW614N
  - Casquilhos em Aço Inoxidável AISI 304
  - Anel vermelho em Polipropileno
- Os aneis de plástico de cor vermelha permitem colocar corretamente a ferramenta
- Os casquilhos têm uns furos que permitem verificar se o tubo foi instalado corretamente
- Pouca perda de carga devido ao desenho otimizado dos acessórios
- Uniões em poucos segundos, seguras e fiáveis.

## APLICACIONES E INFORMACIÓN TÉCNICA / APLICAÇÕES E INFORMAÇÕES TÉCNICAS

Suministro de agua fría y caliente a gran temperatura  
 Instalaciones de calefacción por radiadores  
 Instalaciones de Suelo Radiante

Instalações de água fria e quente  
 Instalações de aquecimento por radiadores  
 Instalações Piso Radiante

Medidas disponibles	De 16 a 25 mm.
Rango de temperaturas	De +5°C A +80°C
Material	Cuerpo en Latón (CW617N o CW614)
	Casquillo en Acero Inox AISI 04
	Anillo en Polipropileno
Perfil	H, Rfz, FPF, R, RF

Medidas disponíveis	De 16 a 25 mm.
Intervalos de Temperaturas	De +5°C A +80°C
Material	Latão (CW617N o CW614)
	Casquillo Aço Inox AISI 304
	Anel de polipropileno
Perfil	H, Rfz, FPF, R, RF

## NORMATIVA Y CERTIFICACIONES / NORMATIVA E CERTIFICAÇÃO

Referencias certificadas disponibles en los Certificados de Producto / Referências certificadas disponíveis em los Certificados de Produto

Los accesorios están certificados según Atec 14/13-1932\*01 E-t  
 Os acessórios estão certificados segundo a Atec 14/13-1932\*01 E-t



## PASOS DE MONTAJE / MONTAGEM DO ACESSÓRIO



1. Cortar el tubo en ángulo recto
1. Cortar o tubo em ângulo recto



2. Insertar el tubo en el accesorio hasta llegar a tope. Y comprobar inserción
2. Encaixar o tubo no acessório até parar. E verificar a inserção.



3. Colocar la unión en la mordaza de la herramienta y proceder al prensado.
3. Coloque a união na mandíbula da ferramenta e proceder à pressagem.



4. Proceder al prensado.
4. Prossiga a pressionar.



## P7090

Codo 90° HH  
Joelho 90° FF



Medida Diâmetro	bolsa saco	caja caixa	Código Designação	Precio Preço
12	10	220	P7090 01201200X	<b>6,06 €</b>
16	10	180	P7090 01601600X	<b>7,41 €</b>
20	10	150	P7090 02002000X	<b>9,36 €</b>
25	10	100	P7090 02502500X	<b>14,97 €</b>

## P7090G

Codo 90° H  
Joelho 90° F



Medida Diâmetro	bolsa saco	caja caixa	Código Designação	Precio Preço
12 x 3/8"	10	250	P7090G01200300X	<b>5,33 €</b>
12 x 1/2"	10	200	P7090G01200400X	<b>6,69 €</b>
16 x 3/8"	10	250	P7090G01600300X	<b>5,78 €</b>
16 x 1/2"	10	200	P7090G01600400X	<b>7,29 €</b>
20 x 1/2"	10	200	P7090G02000400X	<b>8,55 €</b>
25 x 3/4"	10	100	P7090G02500600X	<b>13,47 €</b>

## P7091G

Codo Tuerca Móvil  
Joelho Porca Móvel



Medida Diâmetro	bolsa saco	caja caixa	Código Designação	Precio Preço
12 x 3/8"	10	150	P7091G01200300X	<b>7,85 €</b>
12 x 1/2"	10	150	P7091G01200400X	<b>9,83 €</b>
16 x 3/8"	10	150	P7091G01600300X	<b>13,20 €</b>
16 x 1/2"	10	150	P7091G01600400X	<b>10,65 €</b>
16 x 3/4"	10	150	P7091G01600600X	<b>12,04 €</b>
20 x 1/2"	10	150	P7091G02000400X	<b>11,86 €</b>
20 x 3/4"	10	100	P7091G02000600X	<b>16,47 €</b>
25 x 3/4"	10	100	P7091G02500600X	<b>19,14 €</b>

## P7092G

Codo 90° M  
Joelho 90° M



Medida Diâmetro	bolsa saco	caja caixa	Código Designação	Precio Preço
12 x 3/8"	10	250	P7092G01200300X	<b>5,17 €</b>
12 x 1/2"	10	250	P7092G01200400X	<b>6,74 €</b>
16 x 1/2"	10	250	P7092G01600400X	<b>7,24 €</b>
20 x 1/2"	10	200	P7092G02000400X	<b>8,68 €</b>

## P7130

Te igual HHH  
Tê equal FFF



Medida Diâmetro	bolsa saco	caja caixa	Código Designação	Precio Preço
12 - 12 - 12	10	150	P7130 01201212X	<b>10,96 €</b>
16 - 16 - 16	10	120	P7130 01601616X	<b>9,77 €</b>
20 - 20 - 20	10	100	P7130 02002020X	<b>12,22 €</b>
25 - 25 - 25	10	50	P7130 02502525X	<b>21,71 €</b>

## P7130R

Te reducida HHH  
Tê reduzida FFF



Medida Diámetro	bolsa saco	caja caixa	Código Designação	Precio Preço
16x12x12	10	150	P7130 01601212X	<b>9,89 €</b>
16x12x16	10	120	P7130 01601216X	<b>10,38 €</b>
16x16x12	10	120	P7130 01601612X	<b>10,64 €</b>
16x20x16	10	100	P7130 01602016X	<b>12,55 €</b>
20x12x12	10	120	P7130 02001212X	<b>11,01 €</b>
20x12x16	10	100	P7130 02001216X	<b>12,32 €</b>
20x12x20	10	100	P7130 02001220X	<b>13,17 €</b>
20x16x16	10	100	P7130 02001616X	<b>12,97 €</b>
20x16x20	10	100	P7130 02001620X	<b>13,55 €</b>
20x20x16	10	100	P7130 02002016X	<b>13,96 €</b>
25x20x25	10	100	P7130 02502025X	<b>19,22 €</b>

## P7130G

Te Hembra  
Tê Fêmea



Medida Diámetro	bolsa saco	caja caixa	Código Designação	Precio Preço
12 x 1/2" x 12	10	150	P7130G01200412X	<b>10,04 €</b>
16 x 1/2" x 16	10	150	P7130G01600416X	<b>11,46 €</b>
20 x 1/2" x 20	10	150	P7130G02000420X	<b>14,70 €</b>
25 x 3/4" x 25	10	100	P7130G02500625X	<b>18,63 €</b>

## P7133G

Te con Base Fijación  
Tê com Pater



Medida Diámetro	bolsa saco	caja caixa	Código Designação	Precio Preço
F=1/2-pex 12 -M=3/8	10	100	P7133G01200403X	<b>9,82 €</b>
F=1/2-pex 16 -M=3/8	10	100	P7133G01600403X	<b>13,31 €</b>

## P7240G

Manguito Hembra  
União Fêmea



Medida Diámetro	bolsa saco	caja caixa	Código Designação	Precio Preço
12 x 3/8"	10	250	P7240G01200300X	<b>5,07 €</b>
12 x 1/2"	10	200	P7240G01200400X	<b>5,40 €</b>
16 x 3/8"	10	200	P7240G01600300X	<b>5,31 €</b>
16 x 1/2"	10	200	P7240G01600400X	<b>5,87 €</b>
16 x 3/4"	10	150	P7240G01600600X	<b>7,50 €</b>
20 x 1/2"	10	200	P7240G02000400X	<b>6,72 €</b>
20 x 3/4"	10	150	P7240G02000600X	<b>8,29 €</b>
25 x 3/4"	10	150	P7240G02500600X	<b>10,29 €</b>

## P7241

Manguito reducción  
União Redução



Medida Diámetro	bolsa saco	caja caixa	Código Designação	Precio Preço
12 x 16	10	250	P7241 01601200X	<b>6,09 €</b>
20 x 12	10	150	P7241 02001200X	<b>7,68 €</b>
20 x 16	10	200	P7241 02001600X	<b>7,73 €</b>
25 x 16	10	150	P7241 02501600X	<b>10,75 €</b>
25 x 20	10	150	P7241 02502000X	<b>10,85 €</b>

## P7243G

Manguito Macho  
Casquilho Macho



Medida Diámetro	bolsa saco	caja caixa	Código Designação	Precio Preço
12 x 3/8"	10	250	P7243G01200300X	<b>3,93 €</b>
12 x 1/2"	10	250	P7243G01200400X	<b>5,62 €</b>
16 x 3/8"	10	250	P7243G01600300X	<b>4,34 €</b>
16 x 1/2"	10	200	P7243G01600400X	<b>5,13 €</b>
16 x 3/4"	10	150	P7243G01600600X	<b>7,92 €</b>
20 x 1/2"	10	200	P7243G02000400X	<b>5,78 €</b>
20 x 3/4"	10	150	P7243G02000600X	<b>8,65 €</b>
25 x 3/4"	10	150	P7243G02500600X	<b>10,64 €</b>
25 x 1"	10	100	P7243G02500800X	<b>15,11 €</b>

## P7270

Manguito Unión  
União simple



Medida Diámetro	bolsa saco	caja caixa	Código Designação	Precio Preço
12	10	250	P7270 01201200X	<b>4,62 €</b>
16	10	250	P7270 01601600X	<b>5,95 €</b>
20	10	200	P7270 02002000X	<b>7,68 €</b>
25	10	100	P7270 02502500X	<b>13,38 €</b>

## P7270S

Casquillo para PEX  
Anilha PEX



Medida Diámetro	bolsa saco	caja caixa	Código Designação	Precio Preço
12	10	400	P7270S01200000X	<b>1,09 €</b>
16	10	400	P7270S01600000X	<b>1,31 €</b>
20	10	400	P7270S02000000X	<b>1,53 €</b>
25	10	200	P7270S02500000X	<b>2,64 €</b>

## P7359G

Racor Móvil Recto  
Casquillo Móvil con Porca



Medida Diámetro	bolsa saco	caja caixa	Código Designação	Precio Preço
12 x 3/8"	10	250	P7359G01200300X	4,11 €
12 x 1/2"	10	200	P7359G01200400X	4,88 €
16 x 3/8"	10	250	P7359G01600300X	5,06 €
16 x 1/2"	10	200	P7359G01600400X	5,28 €
16 x 3/4"	10	200	P7359G01600600X	7,07 €
20 x 1/2"	10	200	P7359G02000400X	6,82 €
20 x 3/4"	10	200	P7359G02000600X	7,82 €
25 x 3/4"	10	180	P7359G02500600X	10,94 €
25 x 1"	10	150	P7359G02500800X	14,42 €

## P7472G

Codo Placa Corto  
Joelho com Pater



Medida Diámetro	bolsa saco	caja caixa	Código Designação	Precio Preço
12 x 1/2"	10	100	P7472G01200400X	9,66 €
16 x 1/2"	10	100	P7472G01600400X	9,88 €
20 x 1/2"	10	100	P7472G02000400X	11,24 €

## P7472L

Codo Placa Largo  
Joelho com Pater Longo



Medida Diámetro	bolsa saco	caja caixa	Código Designação	Precio Preço
12 x 1/2"	10	100	P7472L01200400X	9,66 €
16 x 1/2"	10	100	P7472L01600400X	12,20 €
20 x 1/2"	10	100	P7472L02000400X	14,31 €

# >B< Flex



Accesorios Multicapa Compresión  
Acessórios Multicamada Compressão ..... 126-130

## CARACTERÍSTICAS Y VENTAJAS / CARACTERÍSTICAS E BENEFÍCIOS

- Accesorios metálicos de latón de unión por compresión para tubo Multicapa
- Producto fabricado según las normas EN ISO 21003-3 y EN 1254-3
- Terminales roscados realizados según EN 10226-1. Acoplamiento de apriete en la rosca
- Disponible en medidas de 16 a 32mm y 16x1/2" a 32 x 1".
- Materiales del accesorio de alta calidad:
  - Cuerpo en latón según CW617N-DW
  - Tuerca en latón
  - Anillo de Compresión en latón
  - Juntas tóricas EPDM
- Accesorios con doble junta tórica EPDM negra, conforme a la norma EN 681-1

- Acessórios metálicos, de latão, de união por compressão para tubo Multicapa
- Produto fabricado segundo as normas EN ISO 21003-3 e EN 1254-3.
- Terminações roscadas, fabricadas segundo EN 10226-1. Acoplamento por aperto.
- Disponível nas medidas de 16 a 32mm e 16x1/2" a 32 x 1".
- Material do acessórios de alta qualidade:
  - Corpo em latão segundo a CW617N-DW.
  - Porca em latão.
  - Anel de compressão em latão.
  - Juntas tóricas EPDM.
- Acessórios com dupla junta tórica EPDM negra, conforme a norma EN 681-1.

## APLICACIONES E INFORMACIÓN TÉCNICA / APLICAÇÕES E INFORMAÇÕES TÉCNICAS

Instalaciones de Agua Potable  
 Instalaciones de agua fría y caliente  
 Instalaciones de calefacción  
 Instalaciones de Suelo Radiante  
 Instalaciones de Aire Comprimido

Instalações de água potável  
 Instalações de água fria e quente  
 Instalações de aquecimento  
 Instalações Piso Radiante  
 Instalações de Ar Comprimido

Medidas disponibles	De 16 mm a 32 mm / 16-1/2" a 32-1"
Condiciones para Agua y Calefacción	Medidas: 16-32mm
	Presión: 6 bar
	Temperaturas: De 0°C a +95°C
Condiciones para Aire comprimido	Medidas: 16-32mm
	Presión: 10 bar
	De 0°C a 70°C
Material	Cuerpo en Latón CW617N-DW Junta tórica EPDM (negra)

Medidas disponíveis	De 16 mm a 32 mm / 16-1/2" a 32-1"
Condições para água e aquecimento	Medidas: 16-32mm
	Pressão: 6 bar
	Temperaturas: De 0°C a +95°C
Condições para Ar Comprimido	Medidas: 16-32mm
	Pressão: 10 bar
	De 0°C a 70°C
Material	Latão CW617N-DW O-ring EPDM (preto)

## NORMATIVA Y CERTIFICACIONES / NORMATIVA E CERTIFICAÇÃO

Referencias certificadas disponibles en los Certificados de Producto / Referências certificadas disponíveis em los Certificados de Produto

EN ISO 21003-3  
 EN 1254-3

## PASOS DE MONTAJE / MONTAGEM DO ACESSÓRIO



1. Cortar el tubo en ángulo recto  
 1. Cortar o tubo em ângulo recto



2. Abocardar y redondear el tubo  
 2. Abocardar e Arredondar o tubo



3. Acoplar tubo y accesorio según se muestra  
 3. Acoplamento de tubos e acessório, como mostrado



4. Ajustar la unión usando una llave inglesa  
 4. Ajustar a união com uma chave inglesa



5. Montaje finalizado  
 5. Montagem terminado

### C301

Manguito HH  
União smple FF



Medida Diâmetro	bolsa saco	caja caixa	Código Designação	Precio Preço
16 - 16	10	160	C301 016000000	11,88 €
20 - 20	10	130	C301 020000000	16,35 €
25 - 25			C301 025000000	24,08 €
26 - 26	5	75	C301 026000000	24,08 €
32 - 32	5	40	C301 032000000	41,01 €
20 - 16	10	150	C301R02016000	14,79 €

### C302

Manguito rosca M  
Casquilho M



Medida Diâmetro	bolsa saco	caja caixa	Código Designação	Precio Preço
16 x 1/2"	10	230	C302 016004000	7,05 €
16 x 3/4"	10	170	C302 016006000	9,51 €
20 x 1/2"	10	150	C302 020004000	10,39 €
20 x 3/4"	10	130	C302 020006000	10,26 €
25 x 3/4"			C302 025006000	15,00 €
26 x 3/4"	5	90	C302 026006000	15,00 €
26 x 1"	5	90	C302 026008000	17,01 €
32 x 1"	5	65	C302 032008000	28,91 €

### C303

Manguito rosca H  
Casquilho F



Medida Diâmetro	bolsa saco	caja caixa	Código Designação	Precio Preço
16 x 1/2"	10	180	C303 016004000	7,88 €
16 x 3/4"	10	260	C303 016006000	10,26 €
20 x 1/2"	10	150	C303 020004000	9,89 €
20 x 3/4"	10	130	C303 020006000	11,14 €
25 x 3/4"			C303 025006000	14,04 €
26 x 3/4"	5	110	C303 026006000	14,04 €
26 x 1"	5	75	C303 026008000	17,66 €
32 x 1"	5	60	C303 032008000	24,74 €

### C401

Codo 90° HH  
Joelho 90° FF



Medida Diâmetro	bolsa saco	caja caixa	Código Designação	Precio Preço
16	10	130	C401 016000000	11,60 €
20	10	100	C401 020000000	15,09 €
25			C401 025000000	22,88 €
26	5	65	C401 026000000	22,88 €
32	5	30	C401 032000000	44,43 €

## C402

Codo 90° rosca M  
Joelho 90° rosca M



Medida Diámetro	bolsa saco	caja caixa	Código Designação	Precio Preço
16 x 1/2"	10	130	C402 016004000	<b>9,07 €</b>
16 x 3/4"	10	260	C402 016006000	<b>10,17 €</b>
20 x 1/2"	10	130	C402 020004000	<b>10,69 €</b>
20 x 3/4"	10	200	C402 020006000	<b>11,73 €</b>
25 x 3/4"			C402 025006000	<b>15,82 €</b>
26 x 3/4"	5	65	C402 026006000	<b>15,82 €</b>
32 x 1"	5	80	C402 032008000	<b>29,94 €</b>

## C403

Codo 90° rosca H  
Joelho 90° rosca F



Medida Diámetro	bolsa saco	caja caixa	Código Designação	Precio Preço
16 x 1/2"	10	150	C403 016004000	<b>10,17 €</b>
16 x 3/4"	10	140	C403 016006000	<b>12,86 €</b>
20 x 1/2"	10	130	C403 020004000	<b>12,11 €</b>
20 x 3/4"	10	110	C403 020006000	<b>14,12 €</b>
25 x 3/4"			C403 025006000	<b>18,42 €</b>
26 x 3/4"	5	75	C403 026006000	<b>18,42 €</b>
26 x 1"	5	120	C403 026008000	<b>21,40 €</b>
32 x 1"	5	40	C403 032008000	<b>33,05 €</b>

## C403L

Codo placa HH  
Joelho com pater



Medida Diámetro	bolsa saco	caja caixa	Código Designação	Precio Preço
16 x 1/2"	10	80	C403L016004000	<b>12,71 €</b>
16 x 3/4"	5	130	C403L016006000	<b>17,90 €</b>
20 x 1/2"	5	65	C403L020004000	<b>14,93 €</b>
20 x 3/4"	5	100	C403L020006000	<b>19,39 €</b>
25 x 3/4"			C403L025006000	<b>24,39 €</b>

## C601

Te HHH  
Tê FFF



Medida Diámetro	bolsa saco	caja caixa	Código Designação	Precio Preço
16 x 16 x 16	10	80	C601 016000000	<b>17,31 €</b>
16 x 20 x 16	5	150	C601 016020016	<b>20,65 €</b>
20 x 20 x 20	5	65	C601 020000000	<b>22,66 €</b>
20 x 16 x 20	5	65	C601 020016020	<b>20,14 €</b>
20 x 20 x 16	5	130	C601 020020016	<b>20,72 €</b>
25 x 25 x 25			C601 025000000	<b>34,01 €</b>
25 x 20 x 25			C601 025020025	<b>30,31 €</b>
26 x 26 x 26	5	30	C601 026000000	<b>34,01 €</b>
26 x 16 x 26	5	100	C601 026016026	<b>29,11 €</b>
26 x 20 x 26	5	80	C601 026020026	<b>30,31 €</b>
32 x 32 x 32	5	40	C601 032000000	<b>63,8 €</b>
32 x 26 x 32	5	45	C601 032026032	<b>53,7 €</b>



## C617

Te rosca H  
Tê rosca F



Medida Diâmetro	bolsa saco	caja caixa	Código Designação	Precio Preço
16 x 1/2" x 16	10	100	C617 016004000	<b>15,39 €</b>
16 x 3/4" x 16	5	150	C617 016006000	<b>18,87 €</b>
20 x 1/2" x 20	5	150	C617 020004000	<b>19,24 €</b>
20 x 3/4" x 20	5	150	C617 020006000	<b>20,14 €</b>
25 x 3/4" x 25			C617 025006000	<b>28,59 €</b>
26 x 3/4" x 26	5	40	C617 026006000	<b>28,59 €</b>
32 x 1" x 32	5	40	C617 032008000	<b>51,17 €</b>

## C618

Te rosca M  
Tê rosca M



Medida Diâmetro	bolsa saco	caja caixa	Código Designação	Precio Preço
16 x 1/2" x 16	10	100	C618 016004000	<b>14,32 €</b>
20 x 1/2" x 20	5	160	C618 020004000	<b>17,76 €</b>
20 x 3/4" x 20	5	160	C618 020006000	<b>19,02 €</b>
25 x 3/4" x 25			C618 025006000	<b>26,46 €</b>
26 x 3/4" x 26	5	80	C618 026006000	<b>26,46 €</b>

## C625

Adaptador para colector  
Adaptador para colector



Medida Diâmetro	bolsa saco	caja caixa	Código Designação	Precio Preço
16 x 1/2"	20	300	C625 016004000	<b>5,33 €</b>



# >B< Flex



Accesorios Casquillo Corredizo para PEX	
Acessórios Anel Corrediço para PEX .....	132-136

## CARACTERÍSTICAS Y VENTAJAS / CARACTERÍSTICAS E BENEFÍCIOS

- Accesorios metálicos de latón de casquillo deslizante para tuberías PEX o PB para el transporte de agua fría o caliente a presión.
  - Disponible en medidas de 12 a 25 mm
  - Dimensiones del tubo en mm: 12x1,1 - 16x1,5 - 16x1,8 - 20x1,9 y 25x2,3 (Tubos de la Serie S=5 según la norma ISO 4065)
  - El cuerpo y componentes de los accesorios son de latón (CW617N, CW614N) de acuerdo con las normas NF EN 12164 y NF EN 12165.
  - La técnica de montaje consiste en insertar el casquillo en el tubo de plástico, introducir la pieza en la tubería para luego deslizar el casquillo hacia la pieza utilizando una herramienta adecuada para ello
  - Las uniones de accesorios > B <Flex - Anillo Corredizo con los tubos es simple, rápida y fiable.
  - Muy baja pérdida de carga gracias al diseño optimizado de los accesorios.
  - Los conectores no son extraíbles y se pueden utilizar en todos los sistemas de agua potable, calefacción y saneamiento.
- Acessórios metálicos de latão com casquillo deslizante para tubos PEX ou PB para a passagem de água fria o quente, sob pressão
  - Disponíveis nas medidas de 12 a 25 mm
  - Dimensões do tubo em mm: 12x1,1 - 16x1,5 - 16x1,8 - 20x1,9 y 25x2,3 (Tubos da série S=5 segundo a norma ISO 4065)
  - O corpo e os componentes dos acessórios são em latão (CW617N, CW614N) de acordo com as normas NF EN 12164 y NF EN 12165.
  - A montagem consiste no encaixe do casquilho no tubo de plástico, meter a peça no tubo para que o casquilho deslize, utilizando para isso uma ferramenta adequada
  - As uniões do acessórios B <Flex - Anel Deslizante com os tubos, é simples, rápido e fiável
  - Pouca perda de pressão graças ao desenho otimizado dos acessórios
  - Os conectores não são amovíveis e podem ser utilizados em todos os sistemas de água potável, aquecimento e saneamento

## APLICACIONES E INFORMACIÓN TÉCNICA / APLICAÇÕES E INFORMAÇÕES TÉCNICAS

Suministro de agua fría y caliente a gran temperatura  
 Instalaciones de calefacción por radiadores  
 Instalaciones de Suelo Radiante

Instalações de água fria e quente  
 Instalações de aquecimento por radiadores  
 Instalações Piso Radiante

Medidas disponibles	De 16 mm a 25 mm
Rango de temperaturas	De +5°C a +80°C
Material	Latón (CW617N o CW614)

Medidas disponíveis	De 16 mm a 25 mm
Intervalo de Temperaturas	De +5°C a +80°C
Material	Latão (CW617N o CW614)

## NORMATIVA Y CERTIFICACIONES / NORMATIVA E CERTIFICAÇÃO

Referencias certificadas disponibles en los Certificados de Producto / Referências certificadas disponíveis em los Certificados de Produto

Los accesorios están certificados según Atec 14/13-1932\*01 E-t  
 Os acessórios estão certificados segundo a Atec 14/13-1932\*01 E-t



## PASOS DE MONTAJE / MONTAGEM DO ACESSÓRIO



1. Cortar el tubo en ángulo recto.  
 1. Cortar o tubo em ângulo recto.



2. Abocardamos el tubo  
 2. Abocardamos o tubo



3. Introducir el extremo del accesorio en el tubo  
 3. Inserir extremidade do acessório para dentro do tubo



4. Colocar la unión entre las cunas de la prensa y comenzar a hacer presiones sucesivas hasta que pieza y casquillo hagan tope.  
 4. Coloque a união entre os berços da imprensa e começar a fazer pressões sucessivas até encostar peça e tampa.

## 7090

Codo 90°  
Joelho 90°



Medida Diâmetro	bolsa saco	caja caixa	Código Designação	Precio Preço
12 - 12	10	220	7090 012012000S	4,57 €
16 - 16	10	180	7090 016016000S	6,31 €
20 - 20	10	150	7090 020020000S	7,92 €
25 - 25	10	60	7090 025025000S	15,09 €

## 7090 G

Codo 90° H  
Joelho 90° F



Medida Diâmetro	bolsa saco	caja caixa	Código Designação	Precio Preço
12 - 3/8"	10	200	7090G012003000S	4,91 €
12 - 1/2"	10	200	7090G012004000S	6,09 €
16 - 3/8"	10	200	7090G016003000S	5,33 €
16 - 1/2"	10	200	7090G016004000S	6,14 €
20 - 1/2"	10	100	7090G020004000S	7,69 €
20 - 3/4"	10	100	7090G020006000S	13,62 €
25 - 3/4"	10	150	7090G025006000S	13,06 €

## 7091 G

Codo con tuerca móvil  
Joelho com porca móvel



Medida Diâmetro	bolsa saco	caja caixa	Código Designação	Precio Preço
12 - 1/2"	10	150	7091G012004000S	9,94 €
16 - 1/2"	10	150	7091G016004000S	11,78 €
16 - 3/4"	10	120	7091G016006000S	14,36 €
20 - 1/2"	10	120	7091G020004000S	13,26 €
20 - 3/4"	10	150	7091G020006000S	15,08 €
25 - 3/4"	10	100	7091G025006000S	30,52 €

## 7092 G

Codo 90° M  
Joelho 90° M



Medida Diâmetro	bolsa saco	caja caixa	Código Designação	Precio Preço
12 - 3/8"	10	200	7092G012003000S	4,79 €
12 - 1/2"	10	250	7092G012004000S	5,43 €
16 - 3/8"	10	150	7092G016003000S	6,19 €
16 - 1/2"	10	200	7092G016004000S	6,34 €
20 - 1/2"	10	150	7092G020004000S	7,72 €
25 - 3/4"	10	100	7092G025006000S	20,82 €

## 7130

Te igual HHH  
Tê equal FFF



Medida Diâmetro	bolsa saco	caja caixa	Código Designação	Precio Preço
12 - 12 - 12	10	150	7130 012012012S	6,55 €
16 - 16 - 16	10	150	7130 016016016S	9,14 €
20 - 20 - 20	10	100	7130 020020020S	10,83 €
25 - 25 - 25	10	60	7130 025025025S	23,39 €

## 7130R

Te reducida HHH  
Tê reduzida FFF



Medida Diámetro	bolsa saco	caja caixa	Código Designação	Precio Preço
16 - 12 - 12	10	150	7130 016012012S	<b>7,94 €</b>
16 - 12 - 16	10	150	7130 016012016S	<b>8,41 €</b>
16 - 16 - 12	10	150	7130 016016012S	<b>10,07 €</b>
16 - 20 - 16	10	100	7130 016020016S	<b>10,93 €</b>
16 - 25 - 16	10	80	7130 016025016S	<b>22,01 €</b>
20 - 12 - 12	10	100	7130 020012012S	<b>9,65 €</b>
20 - 12 - 16	10	100	7130 020012016S	<b>10,38 €</b>
20 - 12 - 20	10	100	7130 020012020S	<b>10,86 €</b>
20 - 16 - 16	10	100	7130 020016016S	<b>11,20 €</b>
20 - 16 - 20	10	100	7130 020016020S	<b>10,83 €</b>
20 - 20 - 16	10	100	7130 020020016S	<b>11,70 €</b>
20 - 25 - 20	10	80	7130 020025020S	<b>19,75 €</b>
25 - 12 - 25	10	80	7130 025012025S	<b>18,98 €</b>
25 - 16 - 16	10	80	7130 025016016S	<b>16,55 €</b>
25 - 16 - 20	10	80	7130 025016020S	<b>20,10 €</b>
25 - 16 - 25	10	80	7130 025016025S	<b>19,20 €</b>
25 - 20 - 16	10	80	7130 025020016S	<b>17,21 €</b>
25 - 20 - 20	10	80	7130 025020020S	<b>17,60 €</b>
25 - 20 - 25	10	60	7130 025020025S	<b>18,95 €</b>
25 - 25 - 16	10	80	7130 025025016S	<b>20,74 €</b>
25 - 25 - 20	10	80	7130 025025020S	<b>22,15 €</b>

## 7130G

Te Hembra  
Tê Fêmea



Medida Diámetro	bolsa saco	caja caixa	Código Designação	Precio Preço
12 - 1/2"	10	150	7130G012004012S	<b>7,48 €</b>
16 - 1/2"	10	150	7130G016004016S	<b>9,75 €</b>
20 - 1/2"	10	150	7130G020004020S	<b>10,78 €</b>
25 - 1/2"	10	80	7130G025004025S	<b>19,16 €</b>
25 - 3/4"	10	80	7130G025006025S	<b>24,51 €</b>

## 7132G

Te Macho  
Tê Macho



Medida Diámetro	bolsa saco	caja caixa	Código Designação	Precio Preço
12 - 1/2"	10	150	7132G012004012S	<b>10,15 €</b>
16 - 1/2"	10	150	7132G016004016S	<b>11,33 €</b>
20 - 1/2"	10	100	7132G020004020S	<b>14,65 €</b>
25 - 1/2"	10	80	7132G025004025S	<b>18,00 €</b>
25 - 3/4"	10	80	7132G025006025S	<b>54,53 €</b>

## 7133G

Te rosca H con Placa  
Tê rosca F com Pater



Medida Diámetro	bolsa saco	caja caixa	Código Designação	Precio Preço
1/2" x 3/8" x 12	10	100	7133G012004003S	7,37 €
1/2" x 3/8" x 16	10	100	7133G016004003S	8,69 €

## 7240G

Manguito Hembra  
União Fêmea



Medida Diámetro	bolsa saco	caja caixa	Código Designação	Precio Preço
12 - 3/8"	10	200	7240G012003000S	3,75 €
12 - 1/2"	10	200	7240G012004000S	4,60 €
16 - 3/8"	10	200	7240G016003000S	4,53 €
16 - 1/2"	10	200	7240G016004000S	5,08 €
20 - 1/2"	10	200	7240G020004000S	5,85 €
20 - 3/4"	10	150	7240G020006000S	6,87 €
25 - 3/4"	10	100	7240G025006000S	9,36 €

## 7241

Manguito Reducción  
União Redução



Medida Diámetro	bolsa saco	caja caixa	Código Designação	Precio Preço
16 - 12	10	200	7241 016012000S	4,53 €
20 - 12	10	150	7241 020012000S	9,18 €
20 - 16	10	150	7241 020016000S	5,08 €
25 - 16	10	150	7241 025016000S	9,03 €
25 - 20	10	100	7241 025020000S	11,09 €

## 7243G

Manguito Macho  
Casquilho Macho



Medida Diámetro	bolsa saco	caja caixa	Código Designação	Precio Preço
12 - 3/8"	10	200	7243G012003000S	3,43 €
12 - 1/2"	10	200	7243G012004000S	3,56 €
16 - 3/8"	10	200	7243G016003000S	3,90 €
16 - 1/2"	10	200	7243G016004000S	4,18 €
16 - 3/4"	10	150	7243G016006000S	6,55 €
20 - 1/2"	10	150	7243G020004000S	5,08 €
20 - 3/4"	10	150	7243G020006000S	6,19 €
25 - 1/2"	10	150	7243G025004000S	6,19 €
25 - 3/4"	10	100	7243G025006000S	8,99 €
25 - 1"	10	100	7243G025008000S	18,16 €

## 7270

Manguito Unión  
União Simple



Medida Diámetro	bolsa saco	caja caixa	Código Designação	Precio Preço
12 - 12	10	200	7270 012012000S	<b>3,40 €</b>
16 - 16	10	200	7270 016016000S	<b>4,49 €</b>
20 - 20	10	150	7270 020020000S	<b>5,98 €</b>
25 - 25	10	100	7270 025025000S	<b>16,47 €</b>

## 7270S

Casquillo para PEX  
Anilha PEX



Medida Diámetro	bolsa saco	caja caixa	Código Designação	Precio Preço
12	10	400	7270S012000000S	<b>1,06 €</b>
16	10	400	7270S016000000S	<b>1,68 €</b>
20	10	400	7270S020000000S	<b>1,98 €</b>
25	10	250	7270S025000000S	<b>3,26 €</b>

## 7359G

Racor Móvil Recto  
Casquillo Móvel com Porca



Medida Diámetro	bolsa saco	caja caixa	Código Designação	Precio Preço
12 - 3/8"	10	200	7359G012003000S	<b>3,11 €</b>
12 - 1/2"	10	200	7359G012004000S	<b>3,30 €</b>
16 - 3/8"	10	200	7359G016003000S	<b>3,93 €</b>
16 - 1/2"	10	200	7359G016004000S	<b>4,28 €</b>
16 - 3/4"	10	150	7359G016006000S	<b>5,83 €</b>
20 - 1/2"	10	150	7359G020004000S	<b>4,57 €</b>
20 - 3/4"	10	150	7359G020006000S	<b>6,10 €</b>
25 - 3/4"	10	100	7359G025006000S	<b>8,70 €</b>
25 - 1"	10	80	7359G025008000S	<b>12,48 €</b>

## 7472G

Codo Placa Corto  
Joelho com Pater



Medida Diámetro	bolsa saco	caja caixa	Código Designação	Precio Preço
12 - 1/2"	10	120	7472G012004000S	<b>8,24 €</b>
16 - 1/2"	10	120	7472G016004000S	<b>8,00 €</b>
20 - 1/2"	10	100	7472G020004000S	<b>9,07 €</b>
25 - 3/4"	10	100	7472G025006000S	<b>22,24 €</b>

## 7472L

Codo Placa Largo  
Joelho com Pater Longo



Medida Diámetro	bolsa saco	caja caixa	Código Designação	Precio Preço
12 - 1/2"	10	100	7472L012004000S	<b>12,32 €</b>
16 - 1/2"	10	100	7472L016004000S	<b>12,89 €</b>
20 - 1/2"	10	100	7472L020004000S	<b>12,17 €</b>



# >B< Flex



Colectores de Latón para tubos Multicapa y Pex ..... 138-142

Colectores de Latão para tubos Multicamada e Pex

## 7131M

Colector MH entrada 3/4" (salida 1/2") - Salidas 1/2" - Distancia entre ejes 47mm



Medida Diámetro	bolsa saco	caja caixa	Código Designação	Precio Preço
M3/4" x H1/2" x M1/2" x 47mm x 2	1	75	7131M06F04M042D	17,50 €
M3/4" x H1/2" x M1/2" x 47mm x 3	1	60	7131M06F04M043D	22,90 €
M3/4" x H1/2" x M1/2" x 47mm x 4	1	40	7131M06F04M044D	33,54 €
M3/4" x H1/2" x M1/2" x 47mm x 5	1	36	7131M06F04M045D	42,94 €
M3/4" x H1/2" x M1/2" x 47mm x 6	1	30	7131M06F04M046D	48,39 €
M3/4" x H1/2" x M1/2" x 47mm x 7	1	100	7131M06F04M047D	59,20 €

## 7132M

Colector MH 3/4" - Salidas 1/2" - Distancia entre ejes 50mm



Medida Diámetro	bolsa saco	caja caixa	Código Designação	Precio Preço
MH3/4" x M1/2" x 50mm x 2	1	75	7132MF06M042D	20,96 €
MH3/4" x M1/2" x 50mm x 3	1	60	7132MF06M043D	30,67 €
MH3/4" x M1/2" x 50mm x 4	1	40	7132MF06M044D	38,57 €
MH3/4" x M1/2" x 50mm x 5	1	36	7132MF06M045D	49,12 €
MH3/4" x M1/2" x 50mm x 6	1	25	7132MF06M046D	57,38 €
MH3/4" x M1/2" x 50mm x 7	1	25	7132MF06M047D	71,58 €
MH3/4" x M1/2" x 50mm x 8	1	15	7132MF06M048D	84,09 €

## 7132M

Colector MH 1" - Salidas 1/2" - Distancia entre ejes 50mm



Medida Diámetro	bolsa saco	caja caixa	Código Designação	Precio Preço
MH1" x M1/2" x 50mm x 2	1	60	7132MF08M042D	30,06 €
MH1" x M1/2" x 50mm x 3	1	50	7132MF08M043D	42,69 €
MH1" x M1/2" x 50mm x 4	1	36	7132MF08M044D	58,00 €
MH1" x M1/2" x 50mm x 5	1	20	7132MF08M045D	68,31 €
MH1" x M1/2" x 50mm x 6	1	20	7132MF08M046D	82,40 €
MH1" x M1/2" x 50mm x 7	1	20	7132MF08M047D	109,12 €
MH1" x M1/2" x 50mm x 8	1	20	7132MF08M048D	111,90 €

## 7132M

Colector MH1" - Salidas 3/4" - Distancia entre ejes 50mm



Medida Diámetro	bolsa saco	caja caixa	Código Designação	Precio Preço
MH1" x M3/4" x 50mm x 2	1	60	7132MF08M062D	29,08 €
MH1" x M3/4" x 50mm x 3	1	50	7132MF08M063D	39,42 €
MH1" x M3/4" x 50mm x 4	1	36	7132MF08M064D	50,10 €
MH1" x M3/4" x 50mm x 5	1	20	7132MF08M065D	73,04 €

## 7132M

Colector MH 1.1/4" - Salidas 3/4" - Distancia entre ejes 50mm



1.1/4"

Medida Diámetro	bolsa saco	caja caixa	Código Designação	Precio Preço
MH 1"1/4" x M x 3/4" x 50mm x 2	1	50	7132MF10M062D	37,95 €
MH 1"1/4" x M x 3/4" x 50mm x 3	1	40	7132MF10M063D	51,18 €
MH 1"1/4" x M x 3/4" x 50mm x 4	1	30	7132MF10M064D	64,05 €
MH 1"1/4" x M x 3/4" x 50mm x 5	1	20	7132MF10M065D	84,72 €
MH 1"1/4" x M x 3/4" x 50mm x 6	1	20	7132MF10M066D	95,40 €

## 7134P

Colector M 3/4" - Salidas 1/2" - Purgador H 3/8" - Distancia entre ejes 55mm

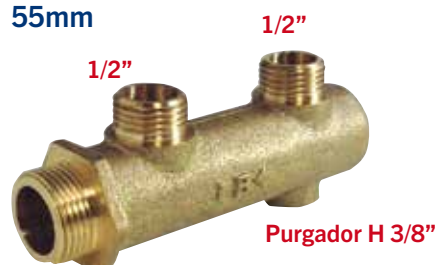

3/4"

Medida Diámetro	bolsa saco	caja caixa	Código Designação	Precio Preço
M3/4" x M1/2" x 55mm x H3/8" x 2	1	75	7134PM06M042D	32,13 €
M3/4" x M1/2" x 55mm x H3/8" x 3	1	60	7134PM06M043D	46,95 €
M3/4" x M1/2" x 55mm x H3/8" x 4	1	40	7134PM06M044D	63,47 €
M3/4" x M1/2" x 55mm x H3/8" x 5	1	36	7134PM06M045D	76,45 €
M3/4" x M1/2" x 55mm x H3/8" x 6	1	25	7134PM06M046D	90,05 €
M3/4" x M1/2" x 55mm x H3/8" x 7	1	25	7134PM06M047D	103,52 €
M3/4" x M1/2" x 55mm x H3/8" x 8	1	25	7134PM06M048D	117,36 €

## 7134P

Colector M 1" - Salidas 1/2" - Purgador H 3/8" - Distancia entre ejes 55mm

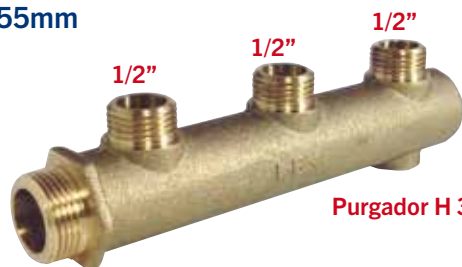

1"

Medida Diámetro	bolsa saco	caja caixa	Código Designação	Precio Preço
M1" x M1/2" x 55mm x H3/8" x 3	1	50	7134PM08M043D	45,90 €
M1" x M1/2" x 55mm x H3/8" x 4	1	36	7134PM08M044D	59,43 €
M1" x M1/2" x 55mm x H3/8" x 5	1	20	7134PM08M045D	73,28 €
M1" x M1/2" x 55mm x H3/8" x 6	1	20	7134PM08M046D	96,66 €
M1" x M1/2" x 55mm x H3/8" x 7	1	20	7134PM08M047D	116,15 €
M1" x M1/2" x 55mm x H3/8" x 8	1	20	7134PM08M048D	140,94 €

## 7134M

Colector M 3/4" - Ciego - Salidas 1/2" - Distancia entre ejes 47mm

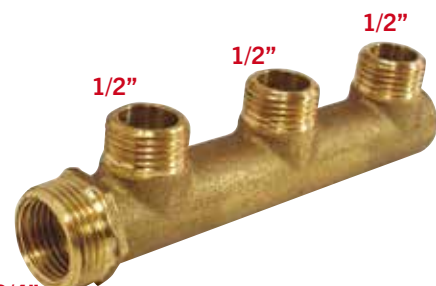

3/4"

Medida Diámetro	bolsa saco	caja caixa	Código Designação	Precio Preço
M3/4" x M1/2" x 47mm x 3	1	60	7134M06M043D	35,89 €
M3/4" x M1/2" x 47mm x 4	1	40	7134M06M044D	44,99 €
M3/4" x M1/2" x 47mm x 5	1	36	7134M06M045D	53,98 €
M3/4" x M1/2" x 47mm x 6	1	25	7134M06M046D	63,09 €
M3/4" x M1/2" x 47mm x 7	1	25	7134M06M047D	87,74 €
M3/4" x M1/2" x 47mm x 8	1	25	7134M06M048D	103,52 €

## 7134M

Colector M 1" - Ciego - Salidas  
1/2" - Distancia entre ejes 55mm



Medida Diámetro	bolsa saco	caja caixa	Código Designação	Precio Preço
M1" x M1/2" x 55mm x 3	1	50	7134M08M043D	50,50 €
M1" x M1/2" x 55mm x 4	1	36	7134M08M044D	63,69 €
M1" x M1/2" x 55mm x 5	1	20	7134M08M045D	80,46 €
M1" x M1/2" x 55mm x 6	1	20	7134M08M046D	95,49 €
M1" x M1/2" x 55mm x 7	1	20	7134M08M047D	121,74 €
M1" x M1/2" x 55mm x 8	1	20	7134M08M048D	139,71 €

## 7135M

Colector MH 3/4" - Salidas 1/2" -  
Distancia entre ejes 55mm



Medida Diámetro	bolsa saco	caja caixa	Código Designação	Precio Preço
MH3/4" x M1/2" x 55mm x 2	1	75	7135MF06M042D	19,19 €
MH3/4" x M1/2" x 55mm x 3	1	60	7135MF06M043D	27,68 €
MH3/4" x M1/2" x 55mm x 4	1	40	7135MF06M044D	33,02 €
MH3/4" x M1/2" x 55mm x 5	1	36	7135MF06M045D	40,32 €

## 7137M

Colector Anillo Corredizo MH 3/4" -  
Salidas 12N - Distancia entre ejes  
50mm

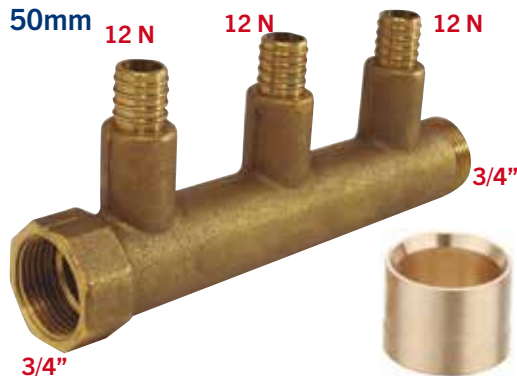

Medida Diámetro	bolsa saco	caja caixa	Código Designação	Precio Preço
MH 3/4" x 12 x 50 mm x 2	1	75	7137MF06M122D	51,84 €
MH 3/4" x 12 x 50 mm x 3	1	60	7137MF06M123D	65,05 €
MH 3/4" x 12 x 50 mm x 4	1	40	7137MF06M124D	79,83 €
MH 3/4" x 12 x 50 mm x 5	1	36	7137MF06M125D	110,03 €
MH 3/4" x 12 x 50 mm x 6	1	25	7137MF06M126D	130,03 €

Se acompaña de casquillos corredizos para las salidas

## 7137M

Colector Anillo Corredizo MH 3/4" -  
Salidas 16N - Distancia entre  
ejes 50mm



Medida Diámetro	bolsa saco	caja caixa	Código Designação	Precio Preço
MH 3/4" x 16 x 50 mm x 2	1	75	7137MF06M162D	53,06 €
MH 3/4" x 16 x 50 mm x 3	1	60	7137MF06M163D	66,88 €
MH 3/4" x 16 x 50 mm x 4	1	40	7137MF06M164D	82,25 €
MH 3/4" x 16 x 50 mm x 5	1	36	7137MF06M165D	113,05 €
MH 3/4" x 16 x 50 mm x 6	1	25	7137MF06M166D	133,68 €

Se acompaña de casquillos corredizos para las salidas

## 7138M

Colector Anillo Prensar MH 3/4" -  
Salidas 12N - Distancia entre ejes  
50mm

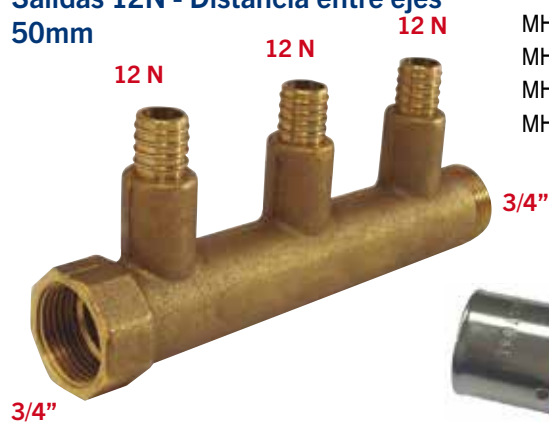

Medida Diámetro	bolsa saco	caja caixa	Código Designação	Precio Preço
MH 3/4" x 12 x 50 mm x 2	1	75	7138MF06M122D	<b>51,79 €</b>
MH 3/4" x 12 x 50 mm x 3	1	60	7138MF06M123D	<b>64,96 €</b>
MH 3/4" x 12 x 50 mm x 4	1	40	7138MF06M124D	<b>79,72 €</b>
MH 3/4" x 12 x 50 mm x 5	1	36	7138MF06M125D	<b>109,90 €</b>
MH 3/4" x 12 x 50 mm x 6	1	25	7138MF06M126D	<b>129,89 €</b>

Se acompaña de casquillos de acero inoxidable para las salidas.

## 7138M

Colector Anillo Prensar MH 3/4" -  
Salidas 16N - Distancia entre ejes  
50mm

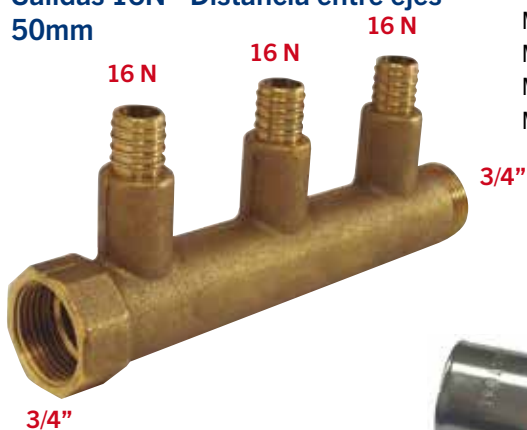

Medida Diámetro	bolsa saco	caja caixa	Código Designação	Precio Preço
MH 3/4" x 16 x 50 mm x 2	1	75	7138MF06M162D	<b>52,42 €</b>
MH 3/4" x 16 x 50 mm x 3	1	60	7138MF06M163D	<b>65,92 €</b>
MH 3/4" x 16 x 50 mm x 4	1	40	7138MF06M164D	<b>80,98 €</b>
MH 3/4" x 16 x 50 mm x 5	1	36	7138MF06M165D	<b>111,48 €</b>
MH 3/4" x 16 x 50 mm x 6	1	25	7138MF06M166D	<b>131,78 €</b>

Se acompaña de casquillos de acero inoxidable para las salidas.



# Series 5000



Serie 5000 / Série 5000..... 144-160  
Accesorios de cobre para soldar  
Acessórios de cobre para soldar

# Series 5000

## CARACTERÍSTICAS Y VENTAJAS / CARACTERÍSTICAS E BENEFÍCIOS

- Gama de accesorios de Cobre para soldar
- Diseñados para la unión de tubos de cobre fabricados de acuerdo a la norma UNE-EN 1057
- Accesorios fabricados de acuerdo a la norma UNE-EN 1254-1
- IBP Atcosa se ha convertido en la primera firma española, fabricante de accesorios de tubería de cobre que ha recibido la certificación de AENOR para "Accesorios de cobre soldados por capilaridad y que son conformes a la norma UNE-EN 1254-1: 1999"

- Acessórios de Cobre para soldar
- Desenhados para unir tubos de cobre de acordo com a norma UNE-EN 1057
- Acessórios fabricados de acordo com a norma UNE-EN 1254-1
- IBP Atcosa tornou-se a primeira empresa espanhola, fabricante de acessórios de cobre que foram certificados pela AENOR para "acessórios de cobre soldados por capilaridade que cumprem com a norma UNE-EN 1254-1:1999"

## APLICACIONES E INFORMACIÓN TÉCNICA / APLICAÇÕES E INFORMAÇÕES TÉCNICAS

Instalaciones de agua potable  
 Instalaciones de agua sanitaria (fría y caliente)  
 Instalaciones de calefacción (tuberías de agua y de fuel-oil)  
 Instalaciones de aire comprimido  
 Instalaciones de gas (gas natural y gas licuado)

Instalações de água potável  
 Instalações de água sanitária (quente e fria)  
 Instalações de aquecimento central (tubos de água e fuel-oil)  
 Sistemas de ar comprimido  
 Instalações de gás (gás natural e GLP)

Medidas disponibles	6 a 159mm
Temperaturas de trabajo y Presión Hidrostática	25 bar, 0°C a 30°C
	25 bar @ 65°C
	19 bar @ 95°C
	16 bar @ 110°C
Material	Cobre

Medidas disponíveis	6 a 159mm
Temperaturas de Trabalho e Pressão Hidrostática	25 bar, 0°C a 30°C
	25 bar @ 65°C
	19 bar @ 95°C
	16 bar @ 110°C
Material	Cobre

## NORMATIVA Y CERTIFICACIONES / NORMATIVA E CERTIFICAÇÃO

Referencias certificadas disponibles en los Certificados de Producto / Referências certificadas disponíveis em los Certificados de Produto

EN 1254-1  
 AENOR  
 DVGW  
 Kitemark  
 ISO 9001  
 RAL



## PASOS DE MONTAJE / MONTAGEM DO ACESSÓRIO



1. Corte de tubo  
 1. Cortar o tubo



2. Rebabado  
 2. Rebarbar



3. Limpieza exterior del tubo  
 3. Limpeza exterior do tubo



4. Aplicación del decapante  
 4. Aplicação do decapante



5. Aplicación de la soldadura  
 5. Aplicação da soldadura



6. Limpieza final  
 6. Limpeza final



## 5001 A

Curva 90° MH  
Curva 90° MF



Medida Diámetro	bolsa saco	caja caixa	Código Designação	Precio Preço
6	10	1000	5001A006000000	5,07 €
8	10	800	5001A008000000	4,78 €
10	10	500	5001A010000000	3,31 €
12	10	500	5001A012000000	1,13 €
14	10	300	5001A014000000	1,42 €
15	25	600	5001A015000000	1,23 €
16	10	250	5001A016000000	2,23 €
18	10	200	5001A018000000	1,88 €
22	10	250	5001A022000000	2,70 €
28	10	100	5001A028000000	5,82 €
35	2	50	5001A035000000	15,90 €
42	2	30	5001A042000000	23,83 €
54		20	5001A054000000	44,31 €
64		10	5001A064000000	145,57 €
67		10	5001A067000000	144,07 €
70		10	5001A070000000	170,08 €
76		8	5001A076000000	211,16 €
80		6	5001A080000000	251,37 €
89		8	5001A089000000	371,91 €
108		2	5001A108000000	428,67 €
133		1	5001A133000000	777,62 €
159		1	5001A159000000	975,53 €

## 5002 A

Curva 90° HH  
Curva 90° FF



Medida Diámetro	bolsa saco	caja caixa		Precio Preço
6	10	1.000	5002A006000000	3,71 €
8	10	800	5002A008000000	4,04 €
10	10	600	5002A010000000	1,45 €
12	10	500	5002A012000000	1,13 €
14	10	300	5002A014000000	1,23 €
15	25	600	5002A015000000	1,18 €
16	10	300	5002A016000000	1,34 €
18	10	300	5002A018000000	1,64 €
22	10	200	5002A022000000	2,82 €
28	10	100	5002A028000000	4,27 €
35	2	50	5002A035000000	9,64 €
42	2	30	5002A042000000	16,38 €
54	2	20	5002A054000000	34,01 €
64		10	5002A064000000	112,02 €
67		10	5002A067000000	140,55 €
70		10	5002A070000000	159,92 €
76	1	8	5002A076000000	193,16 €
80		6	5002A080000000	250,00 €
89		4	5002A089000000	301,72 €
108		2	5002A108000000	358,03 €
133		1	5002A133000000	748,78 €
159		1	5002A159000000	942,32 €

# Series 5000

## 5040

Curva 45° MH  
Curva 45° MF



Medida Diámetro	bolsa saco	caja caixa	Código Designação	Precio Preço
8	10	500	5040 008000000	5,69 €
10	10	500	5040 010000000	4,35 €
12	10	500	5040 012000000	1,64 €
14	10	400	5040 014000000	1,66 €
15	25	500	5040 015000000	1,23 €
16	10	300	5040 016000000	1,77 €
18	10	250	5040 018000000	1,76 €
22	10	300	5040 022000000	2,33 €
28	10	100	5040 028000000	3,62 €
35	2	80	5040 035000000	13,62 €
42	2	50	5040 042000000	23,80 €
54	2	30	5040 054000000	39,80 €
63		10	5040 063000000	179,42 €
64		8	5040 064000000	134,65 €
67		10	5040 067000000	151,55 €
76		10	5040 076000000	162,39 €
80		10	5040 080000000	184,88 €
89		12	5040 089000000	183,93 €
108		6	5040 108000000	439,88 €
133		3	5040 133000000	825,84 €

## 5041

Curva 45° HH  
Curva 45° FF



Medida Diámetro	bolsa saco	caja caixa	Código Designação	Precio Preço
6	10	1.000	5041 006000000	6,54 €
8	10	500	5041 008000000	4,47 €
10	10	500	5041 010000000	3,86 €
12	10	500	5041 012000000	2,40 €
14	10	400	5041 014000000	1,29 €
15	25	500	5041 015000000	1,23 €
16	10	300	5041 016000000	1,28 €
18	10	250	5041 018000000	1,71 €
22	10	300	5041 022000000	2,37 €
28	10	100	5041 028000000	3,54 €
35	2	80	5041 035000000	12,35 €
42	2	50	5041 042000000	21,78 €
54	2	30	5041 054000000	39,80 €
63	2	10	5041 063000000	141,40 €
64	2	8	5041 064000000	137,05 €
67		15	5041 067000000	140,53 €
70		10	5041 070000000	158,64 €
76		10	5041 076000000	164,04 €
80		10	5041 080000000	185,34 €
89		7	5041 089000000	187,08 €
108		6	5041 108000000	391,30 €
133		3	5041 133000000	825,84 €
159		2	5041 159000000	1.222,34 €

## 5060

Curva 180° HH  
Curva 180° FF



Medida Diámetro	bolsa saco	caja caixa	Código Designação	Precio Preço
10	10	400	5060 010000000	6,43 €
12	10	250	5060 012000000	7,03 €
15	10	150	5060 015000000	9,58 €
16	10	100	5060 016000000	11,26 €
18	10	100	5060 018000000	14,20 €
22	10	50	5060 022000000	16,93 €
28	5	50	5060 028000000	24,53 €
35		25	5060 035000000	58,37 €
42		15	5060 042000000	90,57 €
54		10	5060 054000000	145,84 €

## 5085

Curva HH (puente)  
União de cruzamento  
(ponte)



Medida Diámetro	bolsa saco	caja caixa	Código Designação	Precio Preço
12	10	150	5085 012000000	8,70 €
14	10	100	5085 014000000	8,82 €
15	10	100	5085 015000000	4,23 €
16	10	100	5085 016000000	9,84 €
18	10	100	5085 018000000	11,43 €
22	10	80	5085 022000000	15,32 €

## 5086

Curva de desviación MH  
União de cruzamento MF  
(ponte)



Medida Diámetro	bolsa saco	caja caixa	Código Designação	Precio Preço
12	10	150	5086 012000000	7,80 €
14	10	100	5086 014000000	8,04 €
15	10	100	5086 015000000	3,88 €
16	10	100	5086 016000000	9,02 €
18	10	100	5086 018000000	9,50 €
22	10	100	5086 022000000	13,27 €

## 5090

Codo 90° HH  
Joelho 90° FF



Medida Diámetro	bolsa saco	caja caixa	Código Designação	Precio Preço
6	10	500	5090 006000000	3,81 €
8	10	1.000	5090 008000000	3,79 €
10	10	1.000	5090 010000000	1,88 €
12	10	600	5090 012000000	0,88 €
14	10	400	5090 014000000	1,21 €
15	25	1.000	5090 015000000	0,81 €
16	10	300	5090 016000000	1,40 €
18	10	500	5090 018000000	1,38 €
22	10	300	5090 022000000	2,05 €
25	10	150	5090 025000000	5,54 €
28	10	150	5090 028000000	3,49 €
35	2	70	5090 035000000	10,61 €
42	2	40	5090 042000000	17,39 €
54	1	25	5090 054000000	33,07 €
63	2	10	5090 063000000	197,89 €
64	1	8	5090 064000000	78,45 €
67		6	5090 067000000	121,75 €
76		12	5090 076000000	162,77 €
108	1	3	5090 108000000	383,08 €

# Series 5000

## 5090 R

Codo 90° reducido HH  
Joelho 90° reduzido FF



Medida Diámetro	bolsa saco	caja caixa	Código Designação	Precio Preço
15-12	10	300	5090 015012000	6,67 €
18-15	10	200	5090 018015000	7,88 €
22-15	10	150	5090 022015000	8,41 €
22-18	10	150	5090 022018000	9,76 €
28-22	10	100	5090 028022000	15,62 €

## 5092

Codo 90° MH  
Joelho 90° MF



Medida Diámetro	bolsa saco	caja caixa	Código Designação	Precio Preço
6	10	500	5092 006000000	5,25 €
8	10	500	5092 008000000	4,52 €
10	10	300	5092 010000000	2,97 €
12	10	500	5092 012000000	1,40 €
14	10	400	5092 014000000	1,29 €
15	25	500	5092 015000000	0,94 €
16	10	300	5092 016000000	1,47 €
18	10	250	5092 018000000	1,55 €
22	10	300	5092 022000000	2,40 €
28	10	150	5092 028000000	4,21 €
35	2	70	5092 035000000	16,71 €
42	2	40	5092 042000000	23,69 €
54	1	25	5092 054000000	45,98 €
63	1	15	5092 063000000	143,52 €
64		8	5092 064000000	119,09 €

## 5130

Te HHH  
Tê FFF

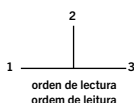

Medida Diámetro	bolsa saco	caja caixa	Código Designação	Precio Preço
6	10	1.000	5130 006006006	3,19 €
8	10	500	5130 008008008	3,74 €
10	10	500	5130 010010010	2,82 €
12	10	500	5130 012012012	1,47 €
14	10	250	5130 014014014	1,47 €
15	25	500	5130 015015015	1,48 €
16	10	200	5130 016016016	1,95 €
18	10	150	5130 018018018	2,87 €
22	10	200	5130 022022022	3,40 €
28	10	100	5130 028028028	5,81 €
35	2	50	5130 035035035	15,96 €
42	2	30	5130 042042042	29,97 €
54	1	15	5130 054054054	50,79 €
63	1	10	5130 063063063	165,56 €
64	1	10	5130 064064064	151,72 €
67	1	10	5130 067067067	160,36 €
76	1	5	5130 076076076	187,75 €
80	1	4	5130 080080080	252,62 €
89	1	5	5130 089089089	313,78 €
108	1	3	5130 108108108	431,03 €
133	1	1	5130 133133133	1.689,78 €

## 5130 R

Te reducida HHH  
Tê reduzida FFF

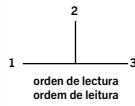

Medida Diámetro	bolsa saco	caja caixa	Código Designação	Precio Preço
6-8-6	10	1.000	5130 006008006	10,10 €
6-10-6	10	300	5130 006010006	10,02 €
8-6-6	10	1.000	5130 008006006	8,03 €
8-6-8	10	1.000	5130 008006008	6,87 €
8-10-8	10	500	5130 008010008	10,06 €
10-6-10	10	500	5130 010006010	8,25 €
10-8-8	10	300	5130 010008008	9,50 €
10-8-10	10	500	5130 010008010	8,03 €
10-10-8	10	300	5130 010010008	9,12 €
10-12-10	10	400	5130 010012010	8,19 €
10-15-10	10	300	5130 010015010	12,62 €
12-6-12	10	500	5130 012006012	8,67 €
12-8-10	10	500	5130 012008010	11,13 €
12-8-12	10	500	5130 012008012	12,51 €
12-10-10	10	500	5130 012010010	7,83 €
12-10-12	10	500	5130 012010012	6,02 €
12-12-10	10	200	5130 012012010	6,51 €
12-14-12	10	300	5130 012014012	9,34 €
12-15-12	10	250	5130 012015012	6,18 €
12-16-12	10	250	5130 012016012	4,69 €
12-18-12	10	200	5130 012018012	10,19 €
14-10-14	10	300	5130 014010014	2,99 €
14-12-12	10	300	5130 014012012	2,82 €
14-12-14	10	300	5130 014012014	2,11 €
14-14-10	10	300	5130 014014010	9,86 €
14-14-12	10	300	5130 014014012	9,29 €
14-16-12	10	250	5130 014016012	10,14 €
14-16-14	10	250	5130 014016014	3,49 €
14-18-14	10	150	5130 014018014	11,98 €
15-8-15	10	300	5130 015008015	10,14 €
15-10-10	10	300	5130 015010010	11,88 €
15-10-12	10	300	5130 015010012	11,29 €
15-10-15	10	300	5130 015010015	6,25 €
15-12-10	10	300	5130 015012010	13,61 €
15-12-12	10	300	5130 015012012	4,62 €
15-12-15	10	250	5130 015012015	2,54 €
15-15-10	10	300	5130 015015010	15,48 €
15-15-12	10	250	5130 015015012	5,86 €
15-18-12	10	200	5130 015018012	14,04 €
15-18-15	10	150	5130 015018015	8,16 €
15-22-15	10	250	5130 015022015	12,08 €
16-10-16	10	250	5130 016010016	4,20 €
16-12-12	10	300	5130 016012012	3,64 €
16-12-14	10	250	5130 016012014	3,39 €
16-12-16	10	250	5130 016012016	3,53 €
16-14-12	10	250	5130 016014012	4,04 €
16-14-14	10	250	5130 016014014	2,48 €
16-14-16	10	250	5130 016014016	3,04 €
16-16-12	10	250	5130 016016012	3,79 €
16-16-14	10	250	5130 016016014	2,61 €
16-18-14	10	200	5130 016018014	7,03 €
16-18-16	10	150	5130 016018016	5,64 €
16-22-16	10	250	5130 016022016	7,87 €

## 5130 R

Te reducida HHH  
Tê reducida FFF

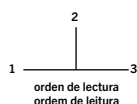

Medida Diámetro	bolsa saco	caja caixa	Código Designação	Precio Preço
18-10-18	10	200	5130 018010018	14,16 €
18-12-12	10	200	5130 018012012	10,67 €
18-12-14	10	200	5130 018012014	6,01 €
18-12-15	10	200	5130 018012015	9,55 €
18-12-16	10	150	5130 018012016	5,97 €
18-12-18	10	250	5130 018012018	3,98 €
18-14-14	10	150	5130 018014014	4,70 €
18-14-16	10	150	5130 018014016	4,80 €
18-14-18	10	150	5130 018014018	4,85 €
18-15-12	10	200	5130 018015012	11,80 €
18-15-15	10	200	5130 018015015	2,77 €
18-15-18	25	200	5130 018015018	3,05 €
18-16-14	10	150	5130 018016014	5,18 €
18-16-16	10	150	5130 018016016	5,00 €
18-16-18	10	150	5130 018016018	4,62 €
18-18-12	10	150	5130 018018012	12,87 €
18-18-14	10	150	5130 018018014	4,83 €
18-18-15	10	150	5130 018018015	3,38 €
18-18-16	10	100	5130 018018016	5,00 €
18-22-15	10	250	5130 018022015	11,43 €
18-22-18	10	250	5130 018022018	7,80 €
18-28-18	10	100	5130 018028018	23,49 €
22-10-22	10	300	5130 022010022	13,14 €
22-12-12	10	300	5130 022012012	12,71 €
22-12-15	10	150	5130 022012015	15,01 €
22-12-18	10	150	5130 022012018	14,28 €
22-12-22	10	300	5130 022012022	8,51 €
22-14-14	10	150	5130 022014014	8,44 €
22-14-16	10	150	5130 022014016	9,17 €
22-14-18	10	150	5130 022014018	8,97 €
22-14-22	10	250	5130 022014022	4,26 €
22-15-12	10	250	5130 022015012	15,12 €
22-15-15	10	250	5130 022015015	5,00 €
22-15-18	10	250	5130 022015018	5,55 €
22-15-22	10	250	5130 022015022	3,29 €
22-16-16	10	250	5130 022016016	7,64 €
22-16-18	10	100	5130 022016018	8,68 €
22-16-22	10	250	5130 022016022	4,47 €
22-18-14	10	250	5130 022018014	6,95 €
22-18-15	10	250	5130 022018015	11,02 €
22-18-16	10	250	5130 022018016	7,84 €
22-18-18	10	250	5130 022018018	5,92 €
22-18-22	10	250	5130 022018022	3,64 €
22-20-22	10	200	5130 022020022	8,97 €
22-22-12	10	250	5130 022022012	14,28 €
22-22-14	10	250	5130 022022014	7,91 €
22-22-15	10	200	5130 022022015	7,60 €
22-22-16	10	250	5130 022022016	8,43 €
22-22-18	10	150	5130 022022018	8,99 €
22-28-22	10	100	5130 022028022	15,26 €
28-12-28	10	100	5130 028012028	17,64 €
28-14-28	10	80	5130 028014028	13,02 €
28-15-15	10	100	5130 028015015	19,53 €

## 5130 R

Te reducida HHH  
Tê reduzida FFF

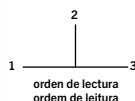

Medida Diámetro	bolsa saco	caja caixa	Código Designação	Precio Preço
28-15-22	10	80	5130 028015022	14,19 €
28-15-28	10	100	5130 028015028	5,55 €
28-16-22	10	100	5130 028016022	15,26 €
28-16-28	10	100	5130 028016028	12,30 €
28-18-15	10	100	5130 028018015	20,99 €
28-18-18	10	100	5130 028018018	21,37 €
28-18-22	10	70	5130 028018022	14,07 €
28-18-28	10	100	5130 028018028	9,78 €
28-22-15	10	100	5130 028022015	22,39 €
28-22-16	10	100	5130 028022016	15,26 €
28-22-18	10	100	5130 028022018	20,23 €
28-22-22	10	100	5130 028022022	11,48 €
28-22-28	10	100	5130 028022028	6,19 €
28-28-14	10	100	5130 028028014	17,24 €
28-28-15	10	100	5130 028028015	22,25 €
28-28-16	10	100	5130 028028016	21,62 €
28-28-18	10	100	5130 028028018	19,24 €
28-28-22	10	100	5130 028028022	15,16 €
28-35-28		40	5130 028035028	29,22 €
35-15-28		40	5130 035015028	41,52 €
35-15-35		100	5130 035015035	26,71 €
35-18-35		100	5130 035018035	27,62 €
35-22-22		50	5130 035022022	39,64 €
35-22-28		40	5130 035022028	24,70 €
35-22-35	2	70	5130 035022035	17,81 €
35-28-22		40	5130 035028022	37,14 €
35-28-28		70	5130 035028028	25,34 €
35-28-35	2	60	5130 035028035	25,42 €
35-35-22		40	5130 035035022	45,33 €
35-35-28		40	5130 035035028	42,85 €
42-15-42		50	5130 042015042	56,14 €
42-18-42		50	5130 042018042	59,86 €
42-22-42	2	50	5130 042022042	39,27 €
42-28-35		50	5130 042028035	36,53 €
42-28-42	2	40	5130 042028042	43,34 €
42-32-42		50	5130 042032042	84,21 €
42-35-35		50	5130 042035035	69,58 €
42-35-42		50	5130 042035042	53,71 €
42-42-28		50	5130 042042028	73,45 €
42-42-35		50	5130 042042035	73,67 €
54-15-54		25	5130 054015054	118,91 €
54-22-54		25	5130 054022054	86,04 €
54-28-54		25	5130 054028054	93,45 €
54-35-54		25	5130 054035054	93,58 €
54-42-42		20	5130 054042042	108,17 €
54-42-54		20	5130 054042054	94,31 €
54-54-42		15	5130 054054042	112,50 €
64-35-64	1	20	5130 064035064	151,92 €
64-42-64	1	20	5130 064042064	151,92 €
64-54-64	1	15	5130 064054064	138,12 €
67-22-67	1	25	5130 067022067	154,60 €
67-28-67	1	20	5130 067028067	166,18 €
67-35-67	1	20	5130 067035067	174,41 €

## 5130 R

Te reducida HHH  
Tê reduzida FFF



Medida Diámetro	bolsa saco	caja caixa	Código Designação	Precio Preço
67-42-67	1	15	5130 067042067	191,85 €
67-54-67	1	10	5130 067054067	209,05 €
76-22-76	1	20	5130 076022076	292,77 €
76-28-76	1	15	5130 076028076	276,75 €
76-35-76	1	10	5130 076035076	277,79 €
76-42-76	1	10	5130 076042076	304,57 €
76-54-76	1	10	5130 076054076	279,33 €
76-64-76	1	10	5130 076064076	307,27 €
76-67-76	1	9	5130 076067076	387,39 €
80-54-80	1	5	5130 080054080	317,61 €
89-54-89	1	3	5130 089054089	309,50 €
89-64-89	1	6	5130 089064089	309,50 €
89-76-89	1	6	5130 089076089	409,90 €
108-35-108	1	6	5130 108035108	312,89 €
108-54-108	1	5	5130 108054108	415,85 €
108-64-108	1	4	5130 108064108	429,03 €
108-67-108	1	5	5130 108067108	498,87 €
108-76-108	1	4	5130 108076108	474,14 €
108-89-108	1	4	5130 108089108	574,30 €
133-108-133	1	1	5130 133108133	729,25 €
159-108-159	1	1	5130 159108159	1.041,80 €

## 5240

Manguito de reducción HH  
União de redução FF



Medida Diámetro	bolsa saco	caja caixa	Código Designação	Precio Preço
8-6	10	1.000	5240 008006000	4,03 €
10-6	10	1.000	5240 010006000	3,65 €
10-8	10	500	5240 010008000	4,35 €
12-8	10	500	5240 012008000	4,03 €
12-10	10	500	5240 012010000	2,20 €
14-10	10	500	5240 014010000	1,20 €
14-12	10	500	5240 014012000	1,06 €
15-8	10	600	5240 015008000	3,09 €
15-10	10	600	5240 015010000	3,19 €
15-12	10	500	5240 015012000	1,20 €
15-14	10	500	5240 015014000	1,39 €
16-10	10	500	5240 016010000	1,51 €
16-12	10	500	5240 016012000	1,32 €
16-14	10	400	5240 016014000	1,06 €
16-15	10	400	5240 016015000	2,13 €
18-10	10	400	5240 018010000	4,81 €
18-12	10	400	5240 018012000	2,91 €
18-14	10	400	5240 018014000	1,75 €
18-15	10	400	5240 018015000	1,00 €
18-16	10	300	5240 018016000	1,79 €
22-12	10	250	5240 022012000	6,40 €
22-14	10	250	5240 022014000	3,64 €
22-15	10	250	5240 022015000	2,77 €
22-16	10	250	5240 022016000	2,84 €
22-18	10	250	5240 022018000	1,89 €
28-12	10	150	5240 028012000	10,46 €
28-14	10	150	5240 028014000	7,20 €



## 5240

Manguito de reducción HH  
União de redução FF



Medida Diámetro	bolsa saco	caja caixa	Código Designação	Precio Preço
28-15	10	150	5240 028015000	6,11 €
28-16	10	150	5240 028016000	7,44 €
28-18	10	150	5240 028018000	5,97 €
28-20	10	150	5240 028020000	9,50 €
28-22	10	150	5240 028022000	2,97 €
28-25	10	150	5240 028025000	6,81 €
35-15		100	5240 035015000	17,04 €
35-18		100	5240 035018000	18,06 €
35-22	2	150	5240 035022000	11,84 €
35-28	2	70	5240 035028000	14,53 €
42-22	2	40	5240 042022000	25,60 €
42-28	2	50	5240 042028000	20,85 €
42-32	2	50	5240 042032000	6,18 €
42-35	2	80	5240 042035000	16,31 €
54-22		50	5240 054022000	44,62 €
54-28		50	5240 054028000	43,75 €
54-35	2	50	5240 054035000	36,31 €
54-42	2	50	5240 054042000	31,23 €
64-35		30	5240 064035000	36,82 €
64-42		30	5240 064042000	36,88 €
64-54		30	5240 064054000	47,49 €
67-28		30	5240 067028000	86,14 €
67-42		30	5240 067042000	66,24 €
67-54		30	5240 067054000	72,70 €
70-54		30	5240 070054000	74,22 €
76-28		30	5240 076028000	111,64 €
76-35		30	5240 076035000	108,42 €
76-42		20	5240 076042000	112,81 €
76-54		30	5240 076054000	77,89 €
76-64		30	5240 076064000	76,49 €
76-67		21	5240 076067000	82,82 €
80-54		20	5240 080054000	79,20 €
89-76		15	5240 089076000	106,88 €
108-64		12	5240 108064000	177,88 €
108-76		12	5240 108076000	165,94 €
108-89		10	5240 108089000	175,32 €

# Series 5000

5243

Manguito de reducción MH  
União de redução MF



Medida Diámetro	bolsa saco	caja caixa		Precio Preço
8-6	10	1.000	5243 008006000	3,38 €
10-6	10	1.000	5243 010006000	4,06 €
10-8	10	1.000	5243 010008000	2,81 €
12-6	10	1.000	5243 012006000	4,32 €
12-8	10	1.000	5243 012008000	2,48 €
12-10	10	1.000	5243 012010000	1,86 €
14-10	10	500	5243 014010000	3,33 €
14-12	10	500	5243 014012000	3,12 €
15-8	10	500	5243 015008000	2,77 €
15-10	10	500	5243 015010000	2,04 €
15-12	10	500	5243 015012000	1,64 €
15-14	10	500	5243 015014000	1,92 €
16-10	10	500	5243 016010000	1,68 €
16-12	10	500	5243 016012000	3,22 €
16-14	10	400	5243 016014000	1,20 €
18-10	10	400	5243 018010000	3,76 €
18-12	10	500	5243 018012000	2,14 €
18-14	10	500	5243 018014000	1,34 €
18-15	10	500	5243 018015000	0,94 €
18-16	10	300	5243 018016000	1,39 €
22-10	10	300	5243 022010000	6,73 €
22-12	10	250	5243 022012000	4,95 €
22-14	10	250	5243 022014000	2,13 €
22-15	10	250	5243 022015000	1,37 €
22-16	10	250	5243 022016000	1,70 €
22-18	10	250	5243 022018000	1,39 €
22-20	10	200	5243 022020000	3,67 €
28-10	10	150	5243 028010000	10,96 €
28-12	10	150	5243 028012000	10,37 €
28-14	10	150	5243 028014000	6,69 €
28-15	10	150	5243 028015000	5,13 €
28-16	10	150	5243 028016000	6,88 €
28-18	10	150	5243 028018000	5,66 €
28-20	10	150	5243 028020000	8,68 €
28-22	10	150	5243 028022000	2,33 €
28-25	10	100	5243 028025000	9,50 €
35-15		250	5243 035015000	15,43 €
35-18	2	80	5243 035018000	12,22 €
35-22	2	100	5243 035022000	11,64 €
35-28	2	150	5243 035028000	7,70 €
42-15		70	5243 042015000	34,68 €
42-18		70	5243 042018000	37,02 €
42-22		70	5243 042022000	20,88 €
42-28	2	80	5243 042028000	16,46 €
42-32	2	50	5243 042032000	6,18 €
42-35	2	80	5243 042035000	13,92 €
42-36		100	5243 042036000	6,95 €
54-15		70	5243 054015000	41,33 €
54-22	2	70	5243 054022000	41,02 €
54-28		70	5243 054028000	36,19 €
54-35	2	54	5243 054035000	32,55 €
54-42	2	60	5243 054042000	26,42 €
64-35		30	5243 064035000	67,92 €

## 5243

Manguito de reducción MH  
União de redução MF



Medida Diámetro	bolsa saco	caja caixa	Código Designação	Precio Preço
64-42		30	5243 064042000	70,01 €
64-54		36	5243 064054000	57,50 €
67-28		30	5243 067028000	105,38 €
67-35		30	5243 067035000	104,59 €
67-42		30	5243 067042000	85,41 €
67-54		30	5243 067054000	86,90 €
70-54		30	5243 070054000	70,60 €
70-64		30	5243 070064000	75,32 €
76-35		30	5243 076035000	87,65 €
76-42		30	5243 076042000	89,44 €
76-54		24	5243 076054000	75,99 €
76-64		24	5243 076064000	84,44 €
76-67		24	5243 076067000	83,01 €
80-54		20	5243 080054000	79,69 €
80-64		20	5243 080064000	88,28 €
89-54		16	5243 089054000	113,52 €
89-64		20	5243 089064000	108,42 €
89-76		20	5243 089076000	94,06 €
108-54		12	5243 108054000	214,10 €
108-64		10	5243 108064000	227,13 €
108-67		6	5243 108067000	267,43 €
108-76		6	5243 108076000	155,22 €
108-89		10	5243 108089000	137,44 €
133-76		6	5243 133076000	402,83 €
133-108		5	5243 133108000	384,35 €
159-76		4	5243 159076000	486,18 €
159-108		4	5243 159108000	486,18 €
159-133		4	5243 159133000	486,18 €

## 5270

Manguito con tope HH  
União com topo F



Medida Diámetro	bolsa saco	caja caixa	Código Designação	Precio Preço
6	10	1.000	5270 006000000	1,29 €
8	10	1.000	5270 008000000	1,51 €
10	10	1.000	5270 010000000	0,59 €
12	10	500	5270 012000000	0,59 €
14	10	500	5270 014000000	0,64 €
15	25	1.000	5270 015000000	0,55 €
16	10	400	5270 016000000	0,88 €
18	10	300	5270 018000000	0,87 €
22	10	400	5270 022000000	1,29 €
28	10	200	5270 028000000	1,88 €
35	10	100	5270 035000000	4,15 €
36	2	100	5270 036000000	7,03 €
40	2	40	5270 040000000	8,11 €
42	2	60	5270 042000000	7,93 €
54	2	40	5270 054000000	13,42 €
63	1	25	5270 063000000	54,81 €
64	2	20	5270 064000000	38,90 €
67		36	5270 067000000	46,30 €
70		25	5270 070000000	57,50 €

# Series 5000

## 5270

Manguito HH  
União com topo F



Medida Diâmetro	bolsa saco	caja caixa	Código Designação	Precio Preço
76		25	5270 076000000	51,73 €
80		20	5270 080000000	68,57 €
89		20	5270 089000000	52,14 €
108		6	5270 108000000	130,88 €
133		2	5270 133000000	137,34 €
159		4	5270 159000000	189,40 €

## 5270 S

Manguito sin tope HH  
União sem topo F



Medida Diâmetro	bolsa saco	caja caixa	Código Designação	Precio Preço
12	10	500	5270S012000000	1,96 €
15	10	500	5270S015000000	1,62 €
18	10	250	5270S018000000	2,30 €
22	10	200	5270S022000000	4,06 €
28	10	200	5270S028000000	5,17 €
35		60	5270S035000000	9,07 €
42		100	5270S042000000	10,93 €
54		25	5270S054000000	21,24 €

## 5301

Tapón H  
Tapo F



	bolsa saco	caja caixa	Código Designação	Precio Preço
6	10	1.000	5301 006000000	3,10 €
8	10	1.000	5301 008000000	2,77 €
10	10	1.000	5301 010000000	2,51 €
12	10	1.000	5301 012000000	2,46 €
14	10	1.000	5301 014000000	2,26 €
15	10	1.000	5301 015000000	1,08 €
16	10	1.000	5301 016000000	2,48 €
18	10	400	5301 018000000	1,30 €
22	10	400	5301 022000000	3,49 €
28	10	150	5301 028000000	4,24 €
35	1	200	5301 035000000	11,42 €
42	1	100	5301 042000000	20,15 €
54	1	50	5301 054000000	28,55 €
64		32	5301 064000000	71,86 €
67		16	5301 067000000	54,69 €
76		14	5301 076000000	119,71 €
80		12	5301 080000000	196,65 €
89	1	10	5301 089000000	147,43 €
108	1	15	5301 108000000	201,13 €
133	1	12	5301 133000000	208,08 €

## 5002 G

Racor Curvo - Cuello  
Terminal abocardado curvo



Medida Diámetro	bolsa saco	caja caixa	Código Designação	Precio Preço
10-3/8			5002G01000300C	4,07 €
12-3/8	25	1.000	5002G01200300C	2,90 €
12-1/2	25	500	5002G01200400C	2,59 €
14-1/2	25	500	5002G01400400C	2,59 €
15-1/2	25	500	5002G01500400C	3,37 €
15-3/4	25	300	5002G01500600C	4,46 €
15-20x1,5	25	500	5002G015020150	4,51 €
16-1/2	25	500	5002G01600400C	2,86 €
18-1/2	25	250	5002G01800400C	3,86 €
18-3/4	25	250	5002G01800600C	4,31 €
22-1/2	25	200	5002G02200400C	9,09 €
22-3/4	25	200	5002G02200600C	11,26 €
22-1	10	150	5002G02200800C	6,51 €
28-1	10	100	5002G02800800C	9,74 €

## 5002 G

Racor Curvo - junta plana  
Terminal curvo com junta plana



Medida Diámetro	bolsa saco	caja caixa	Código Designação	Precio Preço
12-1/2	25	500	5002G01200400P	2,74 €
15-1/2	25	500	5002G01500400P	3,37 €
15-3/4	25	200	5002G01500600P	3,99 €
18-1/2	25	400	5002G01800400P	3,81 €
18-3/4	25	250	5002G01800600P	5,45 €
22-1/2	25	200	5002G02200400P	7,15 €
22-3/4	25	200	5002G02200600P	5,81 €
22-1	10	150	5002G02200800P	6,69 €
28-1	10	100	5002G02800800P	7,87 €

## 5002 G

Racor Curvo - cuello y precinto  
Terminal curvo com precinto



Medida Diámetro	bolsa saco	caja caixa	Código Designação	Precio Preço
22-3/4	25	200	5002G022006PRC	9,80 €
22-7/8	10	150	5002G022007PRC	6,99 €
28-7/8	10	150	5002G028007PRC	7,50 €

# Series 5000

## 5240 G

Racor loco recto con cuello  
Terminais com porca F



Medida Diámetro	bolsa saco	caja caixa	Código Designação	Precio Preço
10-3/8	25	1.000	5240G01000300C	1,70 €
10-1/2	25	900	5240G01000400C	2,08 €
12-3/8	25	1.000	5240G01200300C	1,75 €
12-1/2	25	800	5240G01200400C	1,62 €
12-20x1,5	25	600	5240G012020150	2,87 €
14-1/2	25	700	5240G01400400C	1,78 €
15-3/8	25	500	5240G01500300C	1,94 €
15-1/2	25	700	5240G01500400C	2,13 €
15-3/4	25	500	5240G01500600C	2,76 €
15-20X1,5	25	600	5240G015020150	2,76 €
16-1/2	25	700	5240G01600400C	1,90 €
16-3/4	25	500	5240G01600600C	2,81 €
18-1/2	25	500	5240G01800400C	2,84 €
18-3/4	25	400	5240G01800600C	3,29 €
18-1	10	250	5240G01800800C	4,40 €
18-20X1,5	25	500	5240G018020150	3,34 €
22-1/2	25	400	5240G02200400C	4,20 €
22-3/4	25	300	5240G02200600C	3,28 €
22-1	10	250	5240G02200800C	4,82 €
22-1.1/4	10	100	5240G02201000C	10,05 €
22-20x1,5	25	400	5240G022020150	5,28 €
28-3/4	25	200	5240G02800600C	7,80 €
28-1	10	150	5240G02800800C	5,34 €
28-1.1/4	10	100	5240G02801000C	8,27 €
35-1.1/4	10	100	5240G03501000C	12,21 €
35-1.1/2	10	70	5240G03501200C	11,85 €
42-1.1/2	10	60	5240G04201200C	15,49 €
42-2	5	40	5240G04201600C	23,11 €
54-2	5	40	5240G05401600C	23,68 €

## 5240 G

Racor loco recto con cuello y  
precinto  
Terminais recto e com precinto



Medida Diámetro	bolsa saco	caja caixa	Código Designação	Precio Preço
15-1/2	25	700	5240G015004PRC	2,31 €
15-3/4	25	500	5240G015006PRC	3,16 €
15-7/8	25	250	5240G015007PRC	4,50 €
18-1/2	25	500	5240G018004PRC	2,38 €
18-3/4	25	400	5240G018006PRC	3,28 €
18-7/8	25	250	5240G018007PRC	4,26 €
22-3/4	25	300	5240G022006PRC	3,49 €
22-7/8	25	250	5240G022007PRC	4,61 €
22-1	10	250	5240G022008PRC	4,99 €
22-1.1/4	10	100	5240G022010PRC	9,53 €
28-7/8	10	150	5240G028007PRC	5,28 €
28-1	10	150	5240G028008PRC	6,25 €
28-1.1/4	10	100	5240G028010PRC	9,17 €
35-1.1/4	10	100	5240G035010PRC	9,37 €
54-2	5	40	5240G054016PRC	27,83 €

## 5359 G

Racor loco recto con asiento plano  
Terminais recto com junta plana



Medida Diámetro	bolsa saco	caja caixa	Código Designação	Precio Preço
10-3/8	25	1.000	5359G01000300P	1,75 €
10-1/2	25	900	5359G01000400P	2,32 €
12-3/8	25	1.000	5359G01200300P	1,75 €
12-1/2	25	800	5359G01200400P	1,59 €
14-1/2	25	700	5359G01400400P	1,90 €
15-3/8	25	1.000	5359G01500300P	1,93 €
15-1/2	25	700	5359G01500400P	2,09 €
15-3/4	25	500	5359G01500600P	3,58 €
16-1/2	25	700	5359G01600400P	2,26 €
18-1/2	25	500	5359G01800400P	2,58 €
18-3/4	25	400	5359G01800600P	2,56 €
18-1	10	250	5359G01800800P	4,47 €
22-1/2	25	800	5359G02200400P	5,17 €
22-3/4	25	300	5359G02200600P	3,29 €
22-1	10	250	5359G02200800P	4,72 €
28-3/4	25	200	5359G02800600P	5,71 €
28-1	10	150	5359G02800800P	6,16 €
28-1,1/4	10	100	5359G02801000P	8,35 €
35-1.1/4	10	100	5359G03501000P	9,64 €
42-1.1/2	10	60	5359G04201200P	15,49 €
54-2	5	40	5359G05401600P	28,75 €

## 5359 G

Racor gas con purgador  
Racor gas com purgador



Medida Diámetro	bolsa saco	caja caixa	Código Designação	Precio Preço
15 - 1/2	25	700	5359G015004PUR	10,28 €
15 - 3/4	25	250	5359G015006PUR	10,52 €
15 - 7/8	10	150	5359G015007PUR	11,08 €
18 - 3/4	25	200	5359G018006PUR	13,61 €
18 - 7/8	10	150	5359G018007PUR	11,08 €
22 - 3/4	25	100	5359G022006PUR	10,68 €
22 - 7/8	10	150	5359G022007PUR	10,79 €
28 - 7/8	10	100	5359G028007PUR	17,31 €





# Series 4000



Serie 4000 / Série 4000..... 162-176  
Accesorios de bronce para soldar/rosca  
Acessórios de bronze para soldar/rosca

# Series 4000

## CARACTERÍSTICAS Y VENTAJAS / CARACTERÍSTICAS E BENEFÍCIOS

- Gama de accesorios de Bronce para soldar-roscar
  - Los accesorios de Bronce poseen la combinación más adecuada para obtener el máximo rendimiento y fiabilidad en sus instalaciones
  - Diseñados para la unión de tubos de cobre fabricados de acuerdo a la norma UNE-EN 1057
  - Accesorios fabricados de acuerdo a la norma UNE-EN 1254-4
  - Firmes frente a la corrosión, en aguas marinas o con alto contenido en cloruros, en flujos con velocidades elevadas y turbulentas, bajo grandes tensiones
  - Los accesorios de Bronce no pierden su dureza al someterse a la soldadura fuerte.
- Acessórios de Bronze para soldar - roscar
  - Os acessórios de Bronze possuem a melhor combinação para o máximo desempenho e fiabilidade nas instalações.
  - Desenhados para unir tubos de cobre de acordo com a norma UNE-EN 1057
  - Acessórios fabricados de acordo com a norma UNE-EN 1254-4
  - Elevada resistência à corrosão em águas salgadas ou com alto teor de cloruros, em fluxos de altas velocidades e turbulências, ou grandes tensões.
  - Os acessórios de Bronze não perdem a sua dureza quando submetido a brasagem (soldadura forte).

## APLICACIONES E INFORMACIÓN TÉCNICA / APLICAÇÕES E INFORMAÇÕES TÉCNICAS

Instalaciones de agua potable  
 Instalaciones de agua sanitaria (fría y caliente)  
 Instalaciones de calefacción (tuberías de agua y de fuel-oil)  
 Instalaciones de aire comprimido  
 Instalaciones de gas (gas natural y gas licuado)

Instalações de água potável  
 Instalações de água sanitária (quente e fria)  
 Instalações de aquecimento central (tubos de água e fuel-oil)  
 Sistemas de ar comprimido  
 Instalações de gás (gás natural e GLP)

Medidas disponibles	8 a 108mm
Temperaturas de trabajo y Presión Hidrostática	25 bar, 0°C a 30°C
	25 bar @ 65°C
	19 bar @ 95°C
	16 bar @ 110°C
Material	Bronce. Aleación de Cobre en un 85%

Medidas disponíveis	8 a 108mm
Temperaturas de Trabalho e Pressão Hidrostática	25 bar, 0°C a 30°C
	25 bar @ 65°C
	19 bar @ 95°C
	16 bar @ 110°C
Material	Bronze. Aleación de Cobre a 85%

## NORMATIVA Y CERTIFICACIONES / NORMATIVA E CERTIFICAÇÃO

Referencias certificadas disponibles en los Certificados de Producto / Referências certificadas disponíveis em los Certificados de Produto

EN 1254-4  
 DVGW  
 Kitemark  
 ISO 9001



## PASOS DE MONTAJE / MONTAGEM DO ACESSORIO



1. Corte de tubo  
 1. Cortar o tubo



2. Rebadado  
 2. Rebarbar



3. Limpieza exterior del tubo  
 3. Limpeza exterior do tubo



4. Aplicación del decapante  
 4. Aplicação do decapante



5. Aplicación de la soldadura  
 5. Aplicação da soldadura



6. Limpieza final  
 6. Limpeza final

## 4090

Codo 90° HH  
Joelho 90° FF



Medida Diámetro	bolsa saco	caja caixa	Código Designação	Precio Preço
15	10	250	4090 015000000	12,92 €
18	10	100	4090 018000000	13,63 €
22	10	100	4090 022000000	15,79 €

## 4090 G

Codo 90° HH  
Joelho 90° FF



Medida Diámetro	bolsa saco	caja caixa	Código Designação	Precio Preço
10-1/4	10	500	4090G010002000	8,22 €
10-3/8	10	400	4090G010003000	5,74 €
10-1/2	10	250	4090G010004000	7,01 €
12-3/8	10	300	4090G012003000	4,31 €
12-1/2	10	100	4090G012004000	4,28 €
14-3/8	10	100	4090G014003000	5,78 €
14-1/2	10	100	4090G014004000	4,72 €
14-3/4	10	100	4090G014006000	11,06 €
15-3/8	10	250	4090G015003000	5,02 €
15-1/2	10	250	4090G015004000	4,78 €
15-3/4	10	150	4090G015006000	7,82 €
16-3/8	10	250	4090G016003000	5,57 €
16-1/2	10	200	4090G016004000	5,08 €
16-3/4	10	100	4090G016006000	8,34 €
18-1/2	10	200	4090G018004000	5,44 €
18-3/4	10	100	4090G018006000	8,28 €
22-1/2	10	150	4090G022004000	8,32 €
22-3/4	10	100	4090G022006000	8,84 €
22-1	10	80	4090G022008000	12,46 €
28-3/4	10	80	4090G028006000	12,23 €
28-1	10	50	4090G028008000	14,52 €
35-1		50	4090G035008000	20,45 €
35-1.1/4		30	4090G035010000	24,50 €
42-1.1/2		20	4090G042012000	41,69 €
54-2		10	4090G054016000	59,89 €

## 4092

Codo 90° MH  
Joelho 90° MF



Medida Diámetro	bolsa saco	caja caixa	Código Designação	Precio Preço
15	10	250	4092 015000000	9,73 €

# Series 4000

## 4092 G

Codo 90° HM hembra soldar-  
macho rosar  
Joelho 90° FM fêmea para  
soldar y macho roscar



Medida Diámetro	bolsa saco	caja caixa	Código Designação	Precio Preço
10-1/4	10	500	4092G010002000	4,56 €
10-3/8	10	150	4092G010003000	5,19 €
12-3/8	10	150	4092G012003000	5,19 €
12-1/2	10	300	4092G012004000	5,49 €
14-3/8	10	250	4092G014003000	10,32 €
14-1/2	10	120	4092G014004000	6,24 €
15-3/8	10	150	4092G015003000	4,96 €
15-1/2	10	250	4092G015004000	5,38 €
15-3/4	10	150	4092G015006000	11,31 €
16-1/2	10	250	4092G016004000	7,08 €
16-3/4	10	150	4092G016006000	13,10 €
18-1/2	10	100	4092G018004000	6,23 €
18-3/4	10	150	4092G018006000	9,58 €
22-1/2	10	150	4092G022004000	7,50 €
22-3/4	10	100	4092G022006000	8,84 €
22-1	10	80	4092G022008000	13,01 €
28-3/4	10	80	4092G028006000	13,01 €
28-1	10	60	4092G028008000	13,49 €
35-1.1/4		40	4092G035010000	32,13 €
42-1.1/2		20	4092G042012000	41,71 €
54-2		12	4092G054016000	59,42 €

## 4096

Codo-uni3n tres piezas 90° HH  
Joelho com junç3o c3nica 90° FF



Medida Diámetro	bolsa saco	caja caixa	Código Designação	Precio Preço
12	10	100	4096 012000000	13,06 €
15	10	120	4096 015000000	10,83 €
16	10	100	4096 016000000	16,04 €
18	10	100	4096 018000000	12,12 €
22	10	80	4096 022000000	18,55 €
28		40	4096 028000000	29,76 €
35		25	4096 035000000	54,25 €
42		15	4096R042000000	83,41 €
54		10	4096R054000000	140,80 €

## 4096 G

Codo uni3n 90° HH  
Joelho com junç3o c3nica 90° FF



Medida Diámetro	bolsa saco	caja caixa	Código Designação	Precio Preço
10-1/4	10	140	4096G010002000	17,80 €
10-3/8	10	150	4096G010003000	17,78 €
12-3/8	10	150	4096G012003000	15,20 €
12-1/2	10	100	4096G012004000	20,93 €
14-1/2	10	100	4096G014004000	16,33 €
15-3/8	10	100	4096G015003000	17,20 €
15-1/2	10	100	4096G015004000	12,19 €
18-1/2	10	90	4096G018004000	12,59 €
18-3/4	10	50	4096G018006000	28,23 €
22-3/4	10	60	4096G022006000	18,81 €
22-1	10	40	4096G022008000	31,78 €

## 4096 G

Codo unión 90° HH  
Joelho com junção cônica 90° FF



Medida Diámetro	bolsa saco	caja caixa	Código Designação	Precio Preço
28-1	10	30	4096G028008000	30,56 €
35-1.1/4		20	4096G035010000	55,89 €
42-1.1/2		15	4096R042012000	76,89 €
54-2		8	4096R054016000	140,80 €

## 4098 G

Codo-unión tres piezas 90° HM  
Joelho com junção cônica 90° FM



Medida Diámetro	bolsa saco	caja caixa	Código Designação	Precio Preço
10-1/4	10	300	4098G010002000	18,12 €
10-3/8	10	250	4098G010003000	14,12 €
12-3/8	10	100	4098G012003000	13,31 €
12-1/2	10	100	4098G012004000	12,34 €
14-1/2	10	100	4098G014004000	18,75 €
15-3/8	10	100	4098G015003000	13,61 €
15-1/2	10	100	4098G015004000	12,28 €
15-3/4	10	100	4098G015006000	18,75 €
16-1/2	10	100	4098G016004000	13,20 €
18-1/2	10	100	4098G018004000	12,22 €
18-3/4	10	80	4098G018006000	18,08 €
22-3/4	10	50	4098G022006000	18,08 €
22-1	10	40	4098G022008000	32,54 €
28-1	10	30	4098G028008000	34,18 €
35-1.1/4		20	4098G035010000	57,12 €
42-1.1/2		15	4098R042012000	85,74 €
54-2		8	4098R054016000	142,26 €

## 4130 G

Te HHH  
Tê FFF



Medida Diámetro	bolsa saco	caja caixa	Código Designação	Precio Preço
10-3/8-10	10	250	4130G010003010	10,35 €
10-1/2-10	10	200	4130G010004010	26,31 €
12-3/8-12	10	200	4130G012003012	5,78 €
12-1/2-12	10	150	4130G012004012	6,28 €
14-1/2-14	10	150	4130G014004014	6,17 €
15-3/8-15	10	200	4130G015003015	6,34 €
15-1/2-15	10	150	4130G015004015	6,60 €
15-3/4-15	10	150	4130G015006015	9,37 €
16-1/2-16	10	150	4130G016004016	6,54 €
16-3/4-16	10	100	4130G016006016	12,36 €
18-3/8-18	10	200	4130G018003018	9,67 €
18-1/2-18	10	100	4130G018004018	7,55 €
18-3/4-18	10	100	4130G018006018	9,47 €
22-3/8-22	10	100	4130G022003022	9,14 €
22-1/2-22	10	100	4130G022004022	9,61 €
22-3/4-22	10	60	4130G022006022	12,33 €
28-1/2-28	10	60	4130G028004028	15,75 €

# Series 4000

## 4130 G

Te HHH  
Tê FFF



Medida Diâmetro	bolsa saco	caja caixa	Código Designação	Precio Preço
28-3/4-28	10	50	4130G028006028	17,12 €
28-1-28	10	50	4130G028008028	16,84 €
35-1/2-35		50	4130G035004035	27,80 €
35-3/4-35		40	4130G035006035	32,57 €
35-1-35		30	4130G035008035	76,95 €
35-1.1/4-35		25	4130G035010035	34,48 €
42-1/2-42		30	4130G042004042	38,84 €
42-3/4-42		25	4130G042006042	42,64 €
42-1.1/2-42		15	4130G042012042	57,08 €
54-1/2-54		25	4130G054004054	60,10 €
54-1.1/2-54		12	4130G054012054	119,65 €
54-2-54		10	4130G054016054	85,29 €

## 4131

Te curva HHH  
Tê curva FFF



Medida Diâmetro	bolsa saco	caja caixa	Código Designação	Precio Preço
15	10	150	4131 015015015	20,34 €
18	10	100	4131 018018018	15,77 €
22	10	50	4131 022022022	39,32 €
28	10	40	4131 028028028	71,14 €
35		20	4131 035035035	53,33 €

## 4134 G

Te lateral HHH  
Tê lateral FFF



Medida Diâmetro	bolsa saco	caja caixa	Código Designação	Precio Preço
15-15-1/2	10	150	4134G015015004	21,66 €
22-22-1/2	10	100	4134G022022004	29,94 €

## 4180

Cruz HHHH  
Cruzeta FFFF



Medida Diâmetro	bolsa saco	caja caixa	Código Designação	Precio Preço
15	10	100	4180 015000000	9,69 €
18	10	100	4180 018000000	14,09 €
22	10	50	4180 022000000	18,00 €

## 4221

Codo distribuidor HHH  
Tê a 45° (joelho 3 vias) FFF



Medida Diâmetro	bolsa saco	caja caixa	Código Designação	Precio Preço
12	10	200	4221 012000000	8,86 €
15	10	200	4221 015000000	13,30 €
18	10	100	4221 018000000	13,79 €
22	10	80	4221 022000000	20,93 €
28	10	40	4221 028000000	33,18 €

## 4243 G

Adaptador HM  
Casquilho FM Fêmea rosca  
macho



Medida Diâmetro	bolsa saco	caja caixa	Código Designação	Precio Preço
8-1/4	10	400	4243G008002000	3,62 €
8-3/8	10	200	4243G008003000	3,83 €
10-1/4	10	200	4243G010002000	3,34 €
10-3/8	10	200	4243G010003000	2,51 €
10-1/2	10	400	4243G010004000	4,11 €
12-1/4	10	500	4243G012002000	3,95 €
12-3/8	10	200	4243G012003000	2,36 €
12-1/2	10	200	4243G012004000	1,98 €
14-3/8	10	250	4243G014003000	3,38 €
14-1/2	10	150	4243G014004000	2,03 €
14-3/4	10	350	4243G014006000	4,86 €
15-3/8	10	150	4243G015003000	2,01 €
15-1/2	10	400	4243G015004000	2,36 €
15-3/4	10	300	4243G015006000	4,70 €
16-3/8	10	150	4243G016003000	4,65 €
16-1/2	10	150	4243G016004000	2,49 €
16-3/4	10	300	4243G016006000	4,06 €
18-1/2	10	400	4243G018004000	2,43 €
18-3/4	10	300	4243G018006000	2,81 €
22-1/2	10	150	4243G022004000	3,82 €
22-3/4	10	200	4243G022006000	3,14 €
22-1	10	150	4243G022008000	4,68 €
28-1/2	10	100	4243G028004000	8,11 €
28-3/4	10	100	4243G028006000	6,05 €
28-1	10	100	4243G028008000	5,15 €
28-1.1/4		50	4243G028010000	10,47 €
35-1	1	40	4243G035008000	13,03 €
35-1.1/4	10	50	4243G035010000	10,07 €
35-1.1/2		70	4243G035012000	14,72 €
42-1.1/4		50	4243G042010000	19,05 €
42-1.1/2		50	4243G042012000	18,67 €
42-2		40	4243G042016000	24,73 €
54-1.1/2		25	4243G054012000	36,04 €
54-2		30	4243G054016000	33,11 €
64-2.1/2		12	4243G064020000	109,95 €
67-2.1/2		12	4243G067020000	89,55 €
70-2.1/2		12	4243G070020000	169,25 €
76-2.1/2		18	4243G076020000	146,46 €
76-3		12	4243G076024000	146,46 €
80-3		10	4243G080024000	204,33 €
89-3		8	4243G089024000	239,95 €
108-4		6	4243G108032000	331,29 €

# Series 4000

## 4246 G

Adaptador MH  
Adaptador MF



Medida Diámetro	bolsa saco	caja caixa	Código Designação	Precio Preço
12-3/8	10	300	4246G012003000	9,55 €
12-1/2	10	300	4246G012004000	13,29 €
15-3/8	10	300	4246G015003000	6,03 €
15-1/2	10	100	4246G015004000	5,35 €
18-1/2	10	200	4246G018004000	9,06 €
18-3/4	10	60	4246G018006000	18,27 €
22-1/2	10	150	4246G022004000	11,36 €
22-3/4	10	100	4246G022006000	17,03 €
28-3/4	10	100	4246G028006000	35,36 €
28-1	10	80	4246G028008000	34,96 €
35-1	10	50	4246G035008000	67,41 €
35-1.1/4	10	30	4246G035010000	51,06 €
42-1.1/2		15	4246G042012000	88,50 €
54-2		22	4246G054016000	139,01 €

## 4270 G

Adaptador HH  
Adaptador FF



	bolsa saco	caja caixa	Código Designação	Precio Preço
8-1/4	10	250	4270G008002000	4,86 €
10-1/4	10	250	4270G010002000	3,71 €
10-3/8	10	400	4270G010003000	7,02 €
10-1/2	10	250	4270G010004000	4,83 €
12-3/8	10	150	4270G012003000	2,82 €
12-1/2	10	250	4270G012004000	2,61 €
14-3/8	10	300	4270G014003000	4,19 €
14-1/2	10	250	4270G014004000	3,39 €
14-3/4	10	250	4270G014006000	5,30 €
15-3/8	10	400	4270G015003000	2,36 €
15-1/2	10	300	4270G015004000	3,06 €
15-3/4	10	200	4270G015006000	6,28 €
16-3/8	10	250	4270G016003000	5,91 €
16-1/2	10	250	4270G016004000	3,34 €
16-3/4	10	150	4270G016006000	5,11 €
18-1/2	10	250	4270G018004000	3,44 €
18-3/4	10	150	4270G018006000	4,44 €
22-1/2	10	200	4270G022004000	4,90 €
22-3/4	10	150	4270G022006000	4,65 €
22-1	10	100	4270G022008000	9,61 €
28-1/2	10	100	4270G028004000	11,21 €
28-3/4	10	100	4270G028006000	9,50 €
28-1	10	150	4270G028008000	8,27 €
28-1.1/4		30	4270G028010000	15,48 €
35X3/4		100	4270G035006000	14,08 €
35-1		100	4270G035008000	13,44 €
35-1.1/4		50	4270G035010000	15,83 €
42X1		50	4270G042008000	23,45 €
42-1.1/4		50	4270G042010000	24,91 €
42-1.1/2		40	4270G042012000	23,64 €
54-1.1/2		35	4270G054012000	35,32 €
54-2		20	4270G054016000	34,74 €
64-2.1/2	1	12	4270G064020000	107,06 €
67-2.1/2		12	4270G067020000	110,85 €
70-2.1/2		12	4270G070020000	170,66 €
80-3		8	4270G080024000	256,35 €



## 4270 F

Manguito tipo mariposa  
Anel de orelhas



Medida Diámetro	bolsa saco	caja caixa	Código Designação	Precio Preço
15-1/2	10	200	4270F015004000	7,82 €

## 4280 G

Adaptador doble MM  
Casquilho MM



Medida Diámetro	bolsa saco	caja caixa	Código Designação	Precio Preço
12-3/8	10	150	4280G012003000	8,30 €
12-1/2	10	250	4280G012004000	8,79 €
15-1/2	10	250	4280G015004000	9,73 €
16-1/2	10	250	4280G016004000	14,28 €
18-1/2	10	250	4280G018004000	14,27 €
22-1/2	10	200	4280G022004000	22,87 €
22-3/4	10	150	4280G022006000	17,54 €
28-1	10	100	4280G028008000	29,64 €
35-1.1/4		60	4280G035010000	37,82 €
42-1.1/2		40	4280G042012000	73,11 €
54-2		24	4280G054016000	113,26 €

## 4290

Tapón M  
Tampo M



Medida Diámetro	bolsa saco	caja caixa	Código Designação	Precio Preço
15	10	400	4290 015000000	13,51 €
18	10	200	4290 018000000	17,41 €
22	10	250	4290 022000000	18,29 €
28	10	200	4290 028000000	19,55 €

## 4330

Unión tres piezas con junta  
plana HH soldar  
União três peças com junção  
plana FF soldar



Medida Diámetro	bolsa saco	caja caixa	Código Designação	Precio Preço
10	10	200	4330 010000000	13,63 €
12	10	150	4330 012000000	29,59 €
15	10	150	4330 015000000	13,80 €
16	10	150	4330 016000000	32,08 €
18	10	100	4330 018000000	23,92 €
22	10	100	4330 022000000	28,24 €
28	10	40	4330 028000000	55,83 €
35		30	4330 035000000	92,55 €
42		20	4330R042000000	145,62 €
54		10	4330R054000000	182,16 €

# Series 4000

## 4330 G

Unión tres piezas con junta plana  
HH roscar  
União três peças com junção plana  
FF roscar



Medida Diámetro	bolsa saco	caja caixa	Código Designação	Precio Preço
10-1/4	10	200	4330G010002000	26,00 €
12-3/8	10	100	4330G012003000	34,96 €
15-1/2	10	100	4330G015004000	25,30 €
16-1/2	10	100	4330G016004000	26,15 €
18-1/2	10	100	4330G018004000	29,97 €
18-3/4	10	70	4330G018006000	41,62 €
22-3/4	10	70	4330G022006000	36,90 €
28-1	10	40	4330G028008000	53,83 €
35-1.1/4		30	4330G035010000	98,59 €
42-1.1/2		25	4330R042012000	171,08 €
54-2		10	4330R054016000	201,21 €
70-2.1/2		9	4330R070020000	211,71 €

## 4331 G

Unión tres piezas con junta plana HM  
União três peças com junção plana FM



Medida Diámetro	bolsa saco	caja caixa	Código Designação	Precio Preço
10-1/4	10	200	4331G010002000	15,98 €
12-3/8	10	150	4331G012003000	18,08 €
14-1/2	10	100	4331G014004000	19,89 €
15-1/2	10	100	4331G015004000	25,30 €
16-1/2	10	100	4331G016004000	28,92 €
16-3/4	10	80	4331G016006000	22,15 €
18-1/2	10	100	4331G018004000	29,02 €
22-3/4	10	70	4331G022006000	34,48 €
28-1	10	40	4331G028008000	55,87 €
35-1.1/4		30	4331G035010000	113,12 €
42-1.1/2		20	4331R042012000	171,08 €
54-2		10	4331R054016000	189,07 €
64-2.1/2		8	4331R064020000	228,03 €
70-2.1/2		6	4331R070020000	244,12 €
76-2.1/2		8	4331R076020000	249,64 €

## 4332 G

Unión roscada con rosca hembra  
União roscada com junta fêmea



Medida Diámetro	bolsa saco	caja caixa	Código Designação	Precio Preço
15 x 1/2	10	100	4332G015004000	23,03 €

## 4340

Unión tres piezas con junta cónica HH  
União três peças com junção cônica FF



Medida Diámetro	bolsa saco	caja caixa	Código Designação	Precio Preço
8	10	150	4340 008000000	23,54 €
10	10	200	4340 010000000	17,98 €
12	10	200	4340 012000000	9,28 €
14	10	100	4340 014000000	14,62 €
15	10	100	4340 015000000	10,60 €
16	10	100	4340 016000000	12,43 €
18	10	100	4340 018000000	13,36 €
22	10	70	4340 022000000	15,20 €
28	10	50	4340 028000000	42,70 €
35		40	4340 035000000	41,35 €
42		20	4340R042000000	74,61 €
54		10	4340R054000000	143,66 €

## 4340 G

Unión tres piezas con junta cónica  
(hembra roscar) HH  
União três peças com junção cônica  
(fêmea roscar) FF



Medida Diámetro	bolsa saco	caja caixa	Código Designação	Precio Preço
10-1/4	10	250	4340G010002000	14,27 €
10-3/8	10	300	4340G010003000	18,81 €
12-3/8	10	100	4340G012003000	13,11 €
12-1/2	10	100	4340G012004000	13,01 €
14-1/2	10	100	4340G014004000	12,26 €
14-3/4	10	100	4340G014006000	15,19 €
15-3/8	10	60	4340G015003000	14,68 €
15-1/2	10	100	4340G015004000	9,55 €
15-3/4	10	100	4340G015006000	13,10 €
16-1/2	10	100	4340G016004000	11,77 €
16-3/4	10	60	4340G016006000	14,30 €
18-1/2	10	100	4340G018004000	10,67 €
18-3/4	10	60	4340G018006000	13,44 €
22-3/4	10	70	4340G022006000	14,77 €
22-1	10	50	4340G022008000	26,58 €
28-3/4	10	50	4340G028006000	27,33 €
28-1	10	40	4340G028008000	28,60 €
35-1.1/4		30	4340G035010000	37,81 €
42-1.1/2		20	4340R042012000	67,84 €
54-2		10	4340R054016000	130,97 €

## 4341 G

Unión tres piezas con junta cónica HM  
União três peças com junção cônica FM



Medida Diámetro	bolsa saco	caja caixa	Código Designação	Precio Preço
8-1/8	10	100	4341G008001000	26,64 €
10-1/4	10	300	4341G010002000	17,49 €
10-3/8	10	200	4341G010003000	15,88 €
12-3/8	10	150	4341G012003000	10,10 €
12-1/2	10	150	4341G012004000	10,24 €
14-1/2	10	100	4341G014004000	12,34 €
14-3/4	10	80	4341G014006000	13,19 €
15-3/8	10	100	4341G015003000	17,37 €
15-1/2	10	100	4341G015004000	9,39 €
15-3/4	10	80	4341G015006000	31,52 €
16-1/2	10	100	4341G016004000	12,57 €

# Series 4000

## 4341 G

Unión tres piezas con junta cónica HM  
União três peças com junção cônica FM



Medida Diámetro	bolsa saco	caja caixa	Código Designação	
16-3/4	10	100	4341G016006000	15,12 €
18-1/2	10	100	4341G018004000	10,01 €
18-3/4	10	80	4341G018006000	14,02 €
22-1/2	10	100	4341G022004000	38,11 €
22-3/4	10	70	4341G022006000	13,77 €
22-1	10	50	4341G022008000	24,50 €
28-1	10	40	4341G028008000	23,32 €
35-1.1/4		30	4341G035010000	39,52 €
42-1.1/2		20	4341R042012000	71,36 €
54-2		10	4341R054016000	137,26 €
64-2.1/2		8	4341R064020000	278,87 €
67-2.1/2	1	2	4341R067020000	257,10 €
70-2.1/2		8	4341R070020000	398,44 €
76-2.1/2		5	4341R076020000	386,19 €
80-3		6	4341R080024000	429,90 €

## 4370

Pieza roscada con junta plana  
(hembra soldar)  
Peça roscada com junção plana  
(fêmea soldada)



Medida Diámetro	bolsa saco	caja caixa	Código Designação	Precio Preço
10 -G 1/2		500	4370 010004000	4,51 €
12 -G 5/8		300	4370 012005000	4,27 €
14 -G 3/4		250	4370 014006000	9,37 €
15 -G 3/4		250	4370 015006000	4,51 €
16 -G 3/4		250	4370 016006000	4,65 €
18 G -3/4		230	4370 018006000	4,12 €
22 -G 1		300	4370 022008000	5,48 €
28 - G 1.1/4		140	4370 028010000	8,92 €
35 -G 1.1/2		96	4370 035012000	12,95 €
42 -G2		60	4370 042016000	21,63 €
54 -G 2.1/2		24	4370 054020000	38,02 €
64 - G3		18	4370 064024000	72,19 €
70 - G3		18	4370 070024000	142,11 €
80 - G 3.1/2		12	4370 080028000	153,81 €

## 4370 G

Pieza roscada con junta plana  
(hembra roscar)  
Peça roscada com junção plana  
(fêmea roscar)



Medida Diámetro	bolsa saco	caja caixa	Código Designação	Precio Preço
1/4-G1/2		390	4370G002004000	9,55 €
3/8-G5/8		288	4370G003005000	13,61 €
1/2-G3/4		140	4370G004006000	10,92 €
3/4-G1		225	4370G006008000	15,61 €
1 -G1.1/4		50	4370G008010000	23,59 €
1.1/4 -G1.1/2		80	4370G010012000	42,98 €
1.1/2 - G2		52	4370G012016000	46,36 €
2.1/2 - G3		18	4370G020024000	68,19 €

## 4371 G

Pieza loca (macho roscar)  
Peça móvel (macho roscar)



Medida Diámetro	bolsa saco	caja caixa	Código Designação	Precio Preço
1/4-G 1/2		450	4371G002004000	5,49 €
3/8-G 5/8		300	4371G003005000	6,20 €
1/2-G 3/4		200	4371G004006000	4,69 €
3/4-G1		150	4371G006008000	4,95 €
1 -G1.1/4		130	4371G008010000	8,03 €
1.1/4 -G1.1/2		70	4371G010012000	18,39 €
1.1/2 - G2		45	4371G012016000	24,08 €
2 -G2.1/2		27	4371G016020000	40,53 €
2.1/2 - G3		18	4371G020024000	65,12 €

## 4372

Pieza loca (hembra soldar)  
Peça móvel (fêmea soldar)



Medida Diámetro	bolsa saco	caja caixa	Código Designação	Precio Preço
10 -G 1/2		525	4372 010004000	12,39 €
12 -G 5/8		470	4372 012005000	14,39 €
15 -G 3/4		400	4372 015006000	7,86 €
16 -G 3/4		350	4372 016006000	16,45 €
18 -G -3/4		364	4372 018006000	12,70 €
18 -G 1		162	4372 018008000	13,08 €
22 -G 1		200	4372 022008000	10,77 €
28 - G 1.1/4		240	4372 028010000	16,33 €
35 -G 1.1/2		120	4372 035012000	32,93 €
42 -G2		60	4372 042016000	64,73 €
54 -G 2.1/2		32	4372 054020000	78,46 €
70 - G3		24	4372 070024000	111,07 €

## 4374

Tuerca latón MH  
Porca latão MF



Medida Diámetro	bolsa saco	caja caixa	Código Designação	Precio Preço
G 3/8	10	250	4374 003000000	0,97 €
G 1/2	10	500	4374 004000000	1,72 €
G 5/8	25	200	4374 005000000	1,58 €
G 3/4	25	200	4374 006000000	2,15 €
G 1	10	200	4374 008000000	2,95 €
G 1.1/4	10	100	4374 010000000	4,70 €
G 1.1/2	10	100	4374 012000000	5,95 €

## 4374 R

Tuerca bronce MH  
Porca bronze MF



Medida Diámetro	bolsa saco	caja caixa	Código Designação	Precio Preço
G 3/4		200	4374R006000000	7,09 €
G 1		150	4374R008000000	6,78 €
G 1.1/4		100	4374R010000000	11,06 €
G 1.1/2		40	4374R012000000	14,28 €
G 2		50	4374R016000000	18,40 €
G-2.1/4		40	4374R018000000	27,85 €
G-2.1/2		35	4374R020000000	28,88 €
G-2.3/4		30	4374R022000000	42,17 €
G-3		25	4374R024000000	37,83 €
G-3.1/2		30	4374R028000000	59,67 €

# Series 4000

## 4380

Pieza roscada con junta cónica  
(hembra soldar)

Peça roscada com junção cónica  
(fêmea soldar)



Medida Diámetro	bolsa saco	caja caixa	Código Designação	Precio Preço
8 -G 3/8		1.000	4380 008003000	12,08 €
10 -G 1/2		500	4380 010004000	6,84 €
10 -G 5/8		1.000	4380 010005000	9,26 €
12 -G 5/8		350	4380 012005000	4,24 €
12 -G 3/4		250	4380 012006000	4,06 €
14 -G 3/4		300	4380 014006000	5,32 €
15 -G 5/8		250	4380 015005000	3,75 €
15 -G 3/4		250	4380 015006000	4,45 €
15 - G 1		300	4380 015008000	6,11 €
16 -G 3/4		250	4380 016006000	4,74 €
18 -G -3/4		240	4380 018006000	4,45 €
18 -G 1		165	4380 018008000	6,03 €
22 -G 1		220	4380 022008000	6,03 €
22 - G 1.1/4		140	4380 022010000	8,05 €
28 - G 1.1/4		140	4380 028010000	8,21 €
35 -G 1.1/2		100	4380 035012000	12,21 €
42 -G2		60	4380 042016000	19,65 €
54 -G 2.1/2		24	4380 054020000	40,22 €
64 - G3		18	4380 064024000	132,53 €
70 - G3		18	4380 070024000	78,39 €
76 - G3		18	4380 076024000	98,52 €
80 - G 3.1/2		12	4380 080028000	143,96 €

## 4380 G

Pieza roscada con junta cónica  
(hembra roscar)

Peça roscada com junção cónica  
(fêmea roscar)



Medida Diámetro	bolsa saco	caja caixa	Código Designação	Precio Preço
1/4-G 1/2		350	4380G002004000	7,18 €
3/8-G 1/2		288	4380G003004000	8,83 €
3/8-G 5/8		294	4380G003005000	8,86 €
3/8-G 3/4		231	4380G003006000	8,79 €
1/2-G 5/8		150	4380G004005000	12,12 €
1/2-G 3/4		144	4380G004006000	5,68 €
3/4-G 3/4		200	4380G006006000	7,85 €
3/4-G1		90	4380G006008000	7,71 €
1-G 1		112	4380G008008000	11,78 €
1 -G1.1/4		140	4380G008010000	11,53 €
1.1/4 -G1.1/2		80	4380G010012000	45,86 €
1.1/2 - G2		48	4380G012016000	20,97 €
2 -G2.1/2		24	4380G016020000	37,48 €
2.1/2 - G3		18	4380G020024000	50,67 €

## 4381

Pieza loca (hembra soldar)

Peça móvel (fêmea soldar)



Medida Diámetro	bolsa saco	caja caixa	Código Designação	Precio Preço
8 -G 3/8		300	4381 008003000	13,51 €
10 -G 1/2		560	4381 010004000	8,42 €
12 -G 5/8		360	4381 012005000	11,50 €
14 -G 3/4		231	4381 014006000	8,47 €
15 -G 3/4		273	4381 015006000	4,86 €
16 -G 3/4		273	4381 016006000	8,18 €
18 -G 3/4		273	4381 018006000	5,10 €
18 -G 1		270	4381 018008000	26,90 €
22 -G 1		270	4381 022008000	11,80 €

## 4381

Pieza loca (hembra soldar)  
Peça móvel (fêmea soldada)



Medida Diâmetro	bolsa saco	caja caixa	Código Designação	Precio Preço
28 - G 1.1/4		160	4381 028010000	17,43 €
35 -G 1.1/2	1	96	4381 035012000	16,80 €
42 -G2		45	4381 042016000	25,27 €
54 -G 2.1/2		24	4381 054020000	34,35 €
70 - G3		18	4381 070024000	104,65 €

## 4382 G

Pieza loca (macho roscar)  
Peça móvel (macho roscar)



Medida Diâmetro	bolsa saco	caja caixa	Código Designação	Precio Preço
1/4-G 1/2		400	4382G002004000	7,24 €
3/8-G 5/8		250	4382G003005000	4,90 €
1/2-G 3/4		182	4382G004006000	11,19 €
3/4-G1		120	4382G006008000	13,19 €
1 -G1.1/4		70	4382G008010000	22,39 €
1.1/4 -G1.1/2		72	4382G010012000	29,64 €
1.1/2 - G2		45	4382G012016000	30,61 €
2 -G2.1/2		24	4382G016020000	41,05 €
2.1/2 - G3		12	4382G020024000	65,75 €
3 - G3.1/2		18	4382G024028000	142,76 €

## 4471 G

Codo placa HH  
Joelho com pater FF



Medida Diâmetro	bolsa saco	caja caixa	Código Designação	Precio Preço
10-3/8	10	100	4471G010003000	9,93 €
10-1/2	10	150	4471G010004000	12,14 €
12-3/8	10	150	4471G012003000	7,02 €
12-1/2	10	150	4471G012004000	6,00 €
14-1/2	10	150	4471G014004000	7,62 €
15-3/8	10	200	4471G015003000	11,86 €
15-1/2	10	150	4471G015004000	6,57 €
16-1/2	10	150	4471G016004000	8,71 €
18-1/2	10	100	4471G018004000	10,64 €
18-3/4	10	80	4471G018006000	10,83 €
22-1/2	10	80	4471G022004000	10,01 €
22-3/4	10	70	4471G022006000	11,87 €
28-3/4	10	50	4471G028006000	18,05 €
28-1	10	40	4471G028008000	20,76 €

## 4471 F

Codo placa largo HH  
Joelho com pater longo FF



Medida Diâmetro	bolsa saco	caja caixa	Código Designação	Precio Preço
15-1/2	10	80	4471F015004000	42,95 €

# Series 4000

## 4472 G

Codo de fijación HH  
Joelho de fixar FF



Medida Diámetro	bolsa saco	caja caixa	Código Designação	Precio Preço
12-3/8	10	200	4472G012003000	12,92 €
12-1/2	10	150	4472G012004000	5,21 €
14-1/2	10	150	4472G014004000	8,58 €
15-3/8	10	150	4472G015003000	6,20 €
15-1/2	10	150	4472G015004000	7,02 €
15-3/4	10	150	4472G015006000	16,43 €
16-1/2	10	150	4472G016004000	6,23 €
18-1/2	10	150	4472G018004000	6,23 €
22-3/4	10	80	4472G022006000	12,81 €

## 4472 L

Codo de fijación largo HH  
Joelho de fixar longo FF



Medida Diámetro	bolsa saco	caja caixa	Código Designação	Precio Preço
15-1/2	10	50	4472L015004000	32,06 €

## 4490 G

Te de fijación HHH  
Tê de fixar FFF



Medida Diámetro	bolsa saco	caja caixa	Código Designação	Precio Preço
12-1/2-12	10	120	4490G012004012	14,43 €
15-1/2-15	10	100	4490G015004015	18,12 €
18-1/2-18	10	80	4490G018004018	18,86 €
22-1/2-22	10	80	4490G022004022	23,14 €

## 4599

Manguito regulador HH  
União reguladora FF



Medida Diámetro	bolsa saco	caja caixa	Código Designação	Precio Preço
15	10	120	4599 015000000	38,02 €
18	10	100	4599 018000000	51,90 €
22	10	60	4599 022000000	62,68 €



# Series 3000



Serie 3000 / Série 3000..... 178-186  
Accesorios de bronce roscados  
Acessórios de bronze roscados

# Series 3000

## CARACTERÍSTICAS Y VENTAJAS / CARACTERÍSTICAS E BENEFÍCIOS

- Gama de accesorios roscados de Bronce
- Las roscas de nuestros accesorios de Bronce están fabricados de acuerdo a las normas DIN ISO 228 e ISO 7
- Accesorios fabricados de acuerdo a la norma UNE-EN 1254-4
- Totalmente resistentes a la corrosión
- Inmunes a la descincación

- Acessórios de Bronze roscados
- As roscas dos nossos acessórios de Bronze são fabricadas de acordo com as normas DIN 228 e ISO 7
- Acessórios fabricados de acordo com a norma UNE-EN 1254-4
- Totalmente resistente à corrosão
- Imune a descincificação

## APLICACIONES E INFORMACIÓN TÉCNICA / APLICAÇÕES E INFORMAÇÕES TÉCNICAS

Instalaciones de agua potable  
 Instalaciones de agua sanitaria (fría y caliente)  
 Instalaciones de calefacción (tuberías de agua y de fuel-oil)  
 Instalaciones de aire comprimido  
 Instalaciones de gas (gas natural y gas licuado)  
 Instalación de refrigeración y aire acondicionado

Instalações de água potável  
 Instalações de água sanitária (quente e fria)  
 Instalações de aquecimento central (tubos de água e fuel-oil)  
 Sistemas de ar comprimido  
 Instalações de gás (gás natural e GLP)  
 Instalações de ar condicionado e refrigeração

Medidas disponibles	1/4" a 4"
Temperatura de trabajo	Desde -20°C hasta 120°C
Presiones para 1/4" a 3/4"	25 bar
Presiones para 1" a 2"	16 bar
Presiones para 2" a 4"	10 bar
Temperatura de trabajo	> 120°C hasta 225°C
Presiones para 1/4" a 3/4"	16 bar
Presiones para 1" a 2"	10 bar
Presiones para 2" a 4"	6 bar
Material	Bronce

Medidas disponíveis	1/4" a 4"
Temperaturas de Trabalho	Desde -20°C aTê 120°C
Pressões para 1/4" a 3/4"	25 bar
Pressões para 1" a 2"	16 bar
Pressões para 2" a 4"	10 bar
Temperaturas de Trabalho	> 120°C aTê 225°C
Pressões para 1/4" a 3/4"	16 bar
Pressões para 1" a 2"	10 bar
Pressões para 2" a 4"	6 bar
Material	Bronze

## NORMATIVA Y CERTIFICACIONES / NORMATIVA E CERTIFICAÇÃO

Referencias certificadas disponibles en los Certificados de Producto / Referências certificadas disponíveis em los Certificados de Produto

UNE-EN 1254-4  
 Roscas ISO 228 e ISO 7



## PASOS DE MONTAJE / MONTAGEM DO ACESSÓRIO



1. Corte de tubo  
 1. Cortar o tubo



2. Rebabado  
 2. Rebarbar



3. Limpieza exterior del tubo  
 3. Limpeza exterior do tubo



4. Aplicación del decapante  
 4. Aplicação do decapante



5. Aplicación de la soldadura  
 5. Aplicação da soldadura



6. Limpieza final  
 6. Limpeza final

## 3090

Codo 90° HH  
Joelho 90° FF



Medida Diámetro	bolsa saco	caja caixa	Código Designação	Precio Preço
1/4"	10	200	3090 002000000	7,60 €
3/8"	10	250	3090 003000000	6,43 €
1/2"	10	150	3090 004000000	7,08 €
3/4"	10	100	3090 006000000	9,80 €
1"	5	40	3090 008000000	16,33 €
1.1/4"		30	3090 010000000	28,92 €
1.1/2"		20	3090 012000000	37,46 €
2"		12	3090 016000000	65,92 €
2.1/2"		6	3090 020000000	112,22 €
3"		4	3090 024000000	180,27 €
4"		2	3090 032000000	277,05 €

## 3090 R

Codo 90° HH reducido  
Joelho 90° FF redução



Medida Diámetro	bolsa saco	caja caixa	Código Designação	Precio Preço
1/2"-3/8"	10	60	3090 004003000	18,19 €
3/4"-1/2"	10	80	3090 006004000	12,13 €
1"-3/4"	10	50	3090 008006000	16,09 €

## 3092

Codo 90° MH  
Joelho 90° MF



Medida Diámetro	bolsa saco	caja caixa	Código Designação	Precio Preço
1/4"	10	250	3092 002000000	7,82 €
3/8"	10	200	3092 003000000	6,00 €
1/2"	10	150	3092 004000000	6,66 €
3/4"	10	100	3092 006000000	9,18 €
1"	5	40	3092 008000000	17,54 €
1.1/4"		25	3092 010000000	28,42 €
1.1/2"		20	3092 012000000	44,18 €
2"		10	3092 016000000	71,37 €

## 3098

Codo Unión con junta cónica MH  
Joelho União com junção cônica MF



Medida Diámetro	bolsa saco	caja caixa	Código Designação	Precio Preço
1/4"	10	200	3098 002000000	12,00 €
3/8"	10	150	3098 003000000	14,54 €
1/2"	10	100	3098 004000000	14,95 €
3/4"	10	50	3098 006000000	21,79 €
1"	10	30	3098 008000000	35,40 €
1.1/4"		25	3098 010000000	143,21 €
1.1/2"		15	3098R012000000	167,28 €
2"		8	3098R016000000	212,08 €

# Series 3000

## 3121

Codo 45° MH  
Joelho 45° MF



Medida Diámetro		caja caixa	Código Designação	Precio Preço
3/8"	10	100	3121 003000000	12,55 €
1/2"	10	150	3121 004000000	13,53 €
3/4"	10	100	3121 006000000	14,42 €
1"	10	50	3121 008000000	20,60 €
1.1/4"		35	3121 010000000	64,11 €
1.1/2"		25	3121 012000000	96,34 €

## 3130

Te HHH  
Tê FFF



Medida Diámetro	bolsa saco	caja caixa	Código Designação	Precio Preço
1/4"	10	200	3130 002002002	9,11 €
3/8"	10	100	3130 003003003	8,24 €
1/2"	10	100	3130 004004004	9,52 €
3/4"	5	50	3130 006006006	12,70 €
1"		30	3130 008008008	25,29 €
1.1/4"		15	3130 010010010	37,32 €
1.1/2"		15	3130 012012012	51,41 €
2"		15	3130 016016016	83,92 €
2.1/2"		4	3130 020020020	249,53 €
3"		1	3130 024024024	374,02 €
4"		2	3130 032032032	472,89 €

## 3130 R

Te HHH reducida  
Tê FFF redução



Medida Diámetro	bolsa saco	caja caixa	Código Designação	Precio Preço
1/2"-3/8"-1/2"	10	100	3130 004003004	27,92 €
1/2"-3/4"-1/2"	10	30	3130 004006004	28,38 €
3/4"-1/2"-1/2"	10	30	3130 006004004	27,71 €
3/4"-1/2"-3/4"	10	80	3130 006004006	22,48 €
3/4"-3/4"-1/2"	10	60	3130 006006004	26,79 €
1"-1/2"-1"	5	40	3130 008004008	27,22 €
1"-3/4"-1"	5	30	3130 008006008	27,47 €
1"-1"-1/2"	5	40	3130 008008004	37,12 €
1.1/4"-1"-1.1/4"		20	3130 010008010	38,62 €
2"-1"-2"		12	3130 016008016	76,89 €

## 3180

Cruz HHHH  
Cruzeta FFFF



Medida Diámetro	bolsa saco	caja caixa	Código Designação	Precio Preço
3/8"	10	100	3180 003000000	37,49 €
1/2"	10	70	3180 004000000	16,15 €
3/4"	10	40	3180 006000000	27,21 €

## 3240

Manguito de reducción HH  
União redução FF



Medida Diámetro	bolsa saco	caja caixa	Código Designação	Precio Preço
3/8"-1/4"	10	200	3240 003002000	9,52 €
1/2"-1/4"	10	200	3240 004002000	12,42 €
1/2"-3/8"	10	200	3240 004003000	9,25 €
3/4"-3/8"	10	120	3240 006003000	13,00 €
3/4"-1/2"	10	100	3240 006004000	7,87 €
1"-1/2"	10	70	3240 008004000	15,18 €
1"-3/4"	10	80	3240 008006000	11,61 €
1.1/4"-3/4"	5	50	3240 010006000	26,88 €
1.1/2"-3/4"	1	40	3240 012006000	32,52 €
1.1/4"-1"	5	50	3240 010008000	18,99 €
1.1/2"-1"		40	3240 012008000	35,22 €
1.1/2"-1.1/4"		35	3240 012010000	32,86 €
2"-1.1/4"		25	3240 016010000	56,85 €
2"-1.1/2"		25	3240 016012000	42,34 €

## 3241

Manguito de reducción MH  
União redução MF



Medida Diámetro	bolsa saco	caja caixa	Código Designação	Precio Preço
3/8"-1/4"	10	250	3241 003002000	3,73 €
1/2"-1/4"	10	150	3241 004002000	4,22 €
1/2"-3/8"	10	150	3241 004003000	3,62 €
3/4"-1/4"	10	100	3241 006002000	6,61 €
3/4"-3/8"	10	100	3241 006003000	6,78 €
3/4"-1/2"	10	100	3241 006004000	3,06 €
1"-3/8"	10	50	3241 008003000	9,19 €
1"-1/2"	10	50	3241 008004000	6,92 €
1"-3/4"	10	50	3241 008006000	4,96 €
1.1/4"-1/2"		50	3241 010004000	15,10 €
1.1/4"-3/4"		50	3241 010006000	13,39 €
1.1/4"-1"		50	3241 010008000	11,48 €
1.1/2"-1/2"		40	3241 012004000	20,40 €
1.1/2"-3/4"		40	3241 012006000	21,41 €
1.1/2"-1"		40	3241 012008000	18,33 €
1.1/2"-1.1/4"		40	3241 012010000	14,31 €
2"-1/2"	1	20	3241 016004000	37,04 €
2"-3/4"		20	3241 016006000	38,82 €
2"-1"		20	3241 016008000	30,68 €
2"-1.1/4"		20	3241 016010000	28,45 €
2"-1.1/2"		20	3241 016012000	24,07 €
2.1/2"-2"		25	3241 020016000	66,35 €
3"-2"		18	3241 024016000	71,91 €
3"-2.1/2"		18	3241 024020000	71,91 €
4"-3"		8	3241 032024000	155,37 €

## 3245

Manguito de reducción MM  
União redução MM



Medida Diámetro	bolsa saco		Código Designação	Precio Preço
1/2"-3/8"	10	150	3245 004003000	4,56 €
3/4"-1/2"	10	200	3245 006004000	4,11 €
1"-3/4"	10	50	3245 008006000	7,13 €
1.1/4"-3/4"		35	3245 010006000	25,61 €
1.1/4"-1"		35	3245 010008000	15,41 €
1.1/2"-1"		30	3245 012008000	25,49 €
2"-1.1/4"		30	3245 016010000	41,11 €
2"-1.1/2"		30	3245 016012000	41,11 €

# Series 3000

## 3246

Racor Marsella HM  
Racor Marselha FM



Medida Diámetro	bolsa saco	caja caixa	Código Designação	Precio Preço
1/2"	10	250	3246 004000000	4,12 €
3/4"-1/2"	10	250	3246 006004000	6,62 €

## 3270

Manguito doble HH  
Anel duplo FF



Medida Diámetro	bolsa saco	caja caixa	Código Designação	Precio Preço
1/4"	10	200	3270 002000000	4,65 €
3/8"	10	150	3270 003000000	5,38 €
1/2"	10	200	3270 004000000	4,76 €
3/4"	10	100	3270 006000000	6,16 €
1"	10	80	3270 008000000	12,02 €
1.1/4"		50	3270 010000000	20,45 €
1.1/2"		40	3270 012000000	26,00 €
2"		20	3270 016000000	48,09 €
2.1/2"		12	3270 020000000	125,54 €
3"		10	3270 024000000	141,60 €
4"		12	3270 032000000	245,81 €

## 3280

Manguito doble MM  
Anel duplo MM



Medida Diámetro	bolsa saco	caja caixa	Código Designação	Precio Preço
1/4"	10	200	3280 002000000	3,51 €
3/8"	10	200	3280 003000000	2,99 €
1/2"	10	100	3280 004000000	2,84 €
3/4"	10	150	3280 006000000	4,02 €
1"	10	100	3280 008000000	6,43 €
1.1/4"	10	25	3280 010000000	15,09 €
1.1/2"		50	3280 012000000	20,05 €
2"		30	3280 016000000	31,03 €
2.1/2"		14	3280 020000000	84,92 €
3"		12	3280 024000000	142,10 €

## 3290

Tapón con tope M rosca cónica  
Taco com topo M rosca cónica



Medida Diámetro	bolsa saco	caja caixa	Código Designação	Precio Preço
1/4"	10	300	3290 002000000	4,20 €
3/8"	10	500	3290 003000000	3,37 €
1/2"	10	150	3290 004000000	4,20 €
3/4"	10	200	3290 006000000	6,77 €
1"	10	50	3290 008000000	9,26 €
1.1/4"		40	3290 010000000	14,03 €
1.1/2"		30	3290 012000000	16,40 €
2"		35	3290 016000000	29,68 €

## 3291

Tapón sin tope M rosca cónica  
Taco sem tope M rosca cónica



Medida Diámetro	bolsa saco	caja caixa	Código Designação	Precio Preço
1/4"	10	300	3291 002000000	4,92 €
3/8"	10	200	3291 003000000	5,07 €
1/2"	10	200	3291 004000000	4,00 €
3/4"	10	200	3291 006000000	5,91 €
1"	10	60	3291 008000000	13,23 €
1.1/4"		40	3291 010000000	41,74 €
1.1/2"		35	3291 012000000	80,14 €
2"		25	3291 016000000	112,22 €

## 3301

Tapón H rosca cónica  
Tampão F rosca cónica



Medida Diámetro	bolsa saco	caja caixa	Código Designação	Precio Preço
3/8"	10	300	3301 003000000	3,05 €
1/2"	10	150	3301 004000000	3,61 €
3/4"	10	100	3301 006000000	5,06 €
1"	10	60	3301 008000000	8,26 €
1.1/4"	10	40	3301 010000000	19,44 €
1.1/2"	10	30	3301 012000000	26,14 €
2"		20	3301 016000000	48,31 €

## 3310

Contratuercas  
Porca Batente



Medida Diámetro	bolsa saco	caja caixa	Código Designação	Precio Preço
1/4"	10	500	3310 002000000	4,11 €
3/8"	10	500	3310 003000000	2,17 €
1/2"	10	500	3310 004000000	2,70 €
3/4"	10	250	3310 006000000	2,94 €
1"	10	200	3310 008000000	5,26 €
1.1/4"		70	3310 010000000	9,85 €
1.1/2"		50	3310 012000000	14,58 €
2"		30	3310 016000000	15,97 €

## 3330

Unión tres piezas con junta plana HH  
União tres peças com junção plana FF



Medida Diámetro	bolsa saco	caja caixa	Código Designação	Precio Preço
3/8"	10	120	3330 003000000	31,80 €
1/2"	10	100	3330 004000000	22,00 €
3/4"	10	60	3330 006000000	29,02 €
1"	10	40	3330 008000000	51,96 €
1.1/4"		20	3330R010000000	57,80 €
1.1/2"		15	3330R012000000	81,78 €
2"		12	3330R016000000	99,68 €

# Series 3000

## 3331

Unión tres piezas con junta plana MH  
União tres peças com junção plana MF



Medida Diámetro	bolsa saco	caja caixa	Código Designação	Precio Preço
1/4"	10	100	3331 002000000	14,30 €
1/2"	10	100	3331 004000000	31,34 €
3/4"	10	70	3331 006000000	37,38 €
1"	10	40	3331 008000000	53,25 €
1.1/4"		30	3331 010000000	99,74 €
1.1/2"		20	3331R012000000	118,02 €
2"		12	3331R016000000	135,49 €
2.1/2"		6	3331R020000000	195,99 €

## 3340

Unión tres piezas con junta cónica HH  
União tres peças com junção cônica FF



Medida Diámetro	bolsa saco	caja caixa	Código Designação	Precio Preço
1/4"	10	200	3340 002000000	31,61 €
3/8"	10	200	3340 003000000	25,85 €
1/2"	10	100	3340 004000000	16,90 €
3/4"	10	60	3340 006000000	23,33 €
1"	10	40	3340 008000000	36,70 €
1.1/4"		30	3340R010000000	58,99 €
1.1/2"		15	3340R012000000	69,76 €
2"		10	3340R016000000	116,96 €

## 3341

Unión tres piezas con junta cónica MH  
União tres peças com junção cônica MF



Medida Diámetro	bolsa saco	caja caixa	Código Designação	Precio Preço
1/4"	10	220	3341 002000000	14,87 €
3/8"	10	200	3341 003000000	14,11 €
1/2"	10	100	3341 004000000	13,46 €
3/4"	10	50	3341 006000000	19,23 €
1"	10	40	3341 008000000	29,40 €
1.1/4"		25	3341 010000000	47,18 €
1.1/2"		20	3341R012000000	64,24 €
2"		12	3341R016000000	111,90 €
2.1/2"		10	3341R020000000	147,81 €

## 3471

Codo placa HH  
Joelho com pater FF



Medida Diámetro	bolsa saco	caja caixa	Código Designação	Precio Preço
1/2"	10	80	3471 004000000	18,03 €



## 3526

Alargadera MH  
Alargadeira MF



Medida Diámetro	bolsa saco	caja caixa	Código Designação	Precio Preço
3/8x30"	10	300	3526 003030000	5,39 €
3/8x40"	10	100	3526 003040000	8,65 €
3/8x50"	10	200	3526 003050000	12,97 €
1/2x30"	10	200	3526 004030000	5,90 €
1/2x40"	10	200	3526 004040000	8,52 €
1/2x50"	10	150	3526 004050000	8,45 €
1/2x60"	10	50	3526 004060000	9,87 €
1/2x80"	10	100	3526 004080000	11,01 €
3/4x40"	10	100	3526 006040000	13,80 €
3/4x60"	10	40	3526 006060000	14,65 €
3/4x80"	10	80	3526 006080000	18,19 €
1x60"	10	60	3526 008060000	30,18 €

## 3530 R

Alargadera de cobre MM  
Alargadeira de cobre MM



Medida Diámetro	bolsa saco	caja caixa	Código Designação	Precio Preço
1/2x30"	10	80	3530R004030000	11,97 €
1/2x40"	10	150	3530R004040000	8,34 €
1/2x60"	10	70	3530R004060000	11,97 €
1/2x80"	10	50	3530R004080000	15,61 €
1/2x100"	10	40	3530R004100000	35,17 €
1/2x120"	5	40	3530R004120000	30,40 €
3/4x40"	10	60	3530R006040000	11,19 €
3/4x60"	10	50	3530R006060000	16,81 €
3/4x80"	10	40	3530R006080000	22,97 €
3/4x100"	10	30	3530R006100000	43,17 €
3/4x120"	5	40	3530R006120000	45,72 €
1x40"	5	50	3530R008040000	22,87 €
1x60"	5	30	3530R008060000	38,11 €
1x80"	5	25	3530R008080000	43,43 €
1x100"	5	20	3530R008100000	49,00 €
1x120"	5	20	3530R008120000	65,20 €
1.1/4x60"	5	50	3530R010060000	39,80 €
1.1/4x80"	5	25	3530R010080000	51,90 €
1.1/4x100"	5	25	3530R010100000	64,00 €
1.1/4x120"	5	25	3530R010120000	74,40 €
1.1/4x150"	5	25	3530R010150000	91,82 €
1.1/2x60"	5	30	3530R012060000	48,28 €
1.1/2x80"	5	20	3530R012080000	64,73 €
1.1/2x100"	5	25	3530R012100000	77,73 €
1.1/2x120"	5	20	3530R012120000	91,34 €
2x100"	5	15	3530R016100000	102,71 €

# Series 3000

## 3531

Manguito Interior de Cobre MM  
União interior Cobre MM



Medida Diámetro	bolsa saco	caja caixa	Código Designação	Precio Preço
3/8"	10	200	3531 003000000	<b>8,70 €</b>
1/2"	10	60	3531 004000000	<b>11,80 €</b>
3/4"	10	200	3531 006000000	<b>13,19 €</b>
1"	10	200	3531 008000000	<b>15,43 €</b>
1.1/4"	10	80	3531 010000000	<b>20,45 €</b>

## 3599 C

Tapón de Latón H  
Tampão de latão F



Medida Diámetro	bolsa saco	caja caixa	Código Designação	Precio Preço
1/2"	10	500	3599C004000000	<b>5,61 €</b>
3/4"	10	150	3599C006000000	<b>6,66 €</b>
1"	1	500	3599C008000000	<b>8,77 €</b>

# Series 8000M



Accesorios de latón para PE  
Acessórios de latão para PE..... 188-208

# Series 8000M

## CARACTERÍSTICAS Y VENTAJAS / CARACTERÍSTICAS E BENEFÍCIOS

- Accesorios de Latón para Roscar y Soldar / Roscar - tubos metálicos
- Disponible en acabado natural, cromado y niquelado (según figura)

- Acessórios de Latão para Roscar e Soldar / Roscar - tubos metálicos
- Disponível em acabamento natural, cromado e niquelado (ver figuras)

## APLICACIONES E INFORMACIÓN TÉCNICA / APLICAÇÕES E INFORMAÇÕES TÉCNICAS

### Campos de aplicación

Instalaciones de Agua Potable para consumo humano  
Instalaciones de Aguas Sanitarias (Frias y Calientes)  
Instalaciones de calefacción  
Instalaciones de Aire Comprimido (sin residuos de Hidrocarburos)  
Instalaciones Industriales OEM y Solar

### Materiales

Latón CW617N-DW	Cuerpos, Tuercas de Compresión
NBR	Juntas tóricas, gama anterior
EPDM	Juntas tóricas, nuevos productos

### Campos de Aplicação

Instalações de Água Potável para consumo humano  
Instalações de Águas Sanitárias (Frias e Quentes)  
Instalações de Aquecimento Central  
Instalações de Ar Comprimido (sin residuos de Hidrocarburos)  
Instalações Industriais OEM e Solar

### Materiais

Latão CW617N-DW	Corpos, Porcas de Compressão
NBR	O-Rings, gama anterior
EPDM	O-Rings, novos produtos

## NORMATIVA Y CERTIFICACIONES / NORMATIVA E CERTIFICAÇÃO

Referencias certificadas disponibles en los Certificados de Producto / Referências certificadas disponíveis em los Certificados de Produto

UNE-EN 12164  
UNE-EN 12165  
ISO 228-1  
UNE-EN 1254-1  
UNE-EN 1254-4



## 8090 M

Codo 90° HH  
Joelho 90° FF



Codo 90° HH niquelado  
Joelho 90° FF Níquel



Medida Diámetro	bolsa saco	caja caixa	Código Designação	Precio Preço
1/4"	10	100	8090 002000000	2,95 €
3/8"	10	340	8090 M03000000	2,54 €
1/2"	10	200	8090 M04000000	3,60 €
3/4"	10	110	8090 M06000000	6,22 €
1"	5	60	8090 M08000000	10,19 €
1.1/4"	5	35	8090 M10000000	17,60 €
1.1/2"	5	30	8090 M12000000	20,04 €
2"	1	36	8090 M16000000	33,92 €
2.1/2"	1	2	8090 020000000	97,47 €
3"	1	12	8090 M24000000	140,55 €
1/4"	10	100	8090 002C00000	4,11 €
3/8"	10	340	8090 M03000N00	2,97 €
3/8"	10	340	8090 M03C00000	4,32 €
1/2"	10	200	8090 M04000N00	4,51 €
1/2"	10	200	8090 M04C00000	5,09 €
3/4"	10	110	8090 M06000N00	7,15 €
3/4"	10	110	8090 M06C00000	8,37 €
1"	5	60	8090 M08000N00	11,54 €

## 8090 RM

Codo 90° reducido HH  
Joelho 90° reducido FF



Codo 90° reducido HH niquelado  
Joelho 90° reducido FF níquel



Medida Diámetro	bolsa saco	caja caixa	Código Designação	Precio Preço
1/2" - 3/8"	10	100	8090R004003000	5,51 €
3/4" - 1/2"	10	130	8090RM06004000	4,51 €
1" - 3/4"	5	75	8090RM08006000	7,87 €
3/4" - 1/2"	10	130	8090RM06004N00	7,36 €
1" - 3/4"	5	75	8090RM08006N00	12,41 €

## 8091 M

Codo 90° MM  
Joelho 90° MM



Codo 90° reducido HH niquelado  
Joelho 90° reducido FF níquel



Medida Diámetro	bolsa saco	caja caixa	Código Designação	Precio Preço
3/8"	10	480	8091 M03000000	2,11 €
1/2"	10	240	8091 M04000000	3,12 €
3/4"	10	120	8091 M06000000	4,87 €
1"	5	75	8091 M08000000	8,93 €
1.1/4"	5	15	8091 010000000	19,62 €
1/2"	10	240	8091 M04000N00	3,33 €
3/4"	10	120	8091 M06000N00	6,19 €
1"	5	75	8091 M08000N00	9,64 €

# Series 8000M

## 8092 M

Codo 90° MH  
Joelho 90° MF



Codo 90° MH niquelado  
Joelho 90° MF Niquel



Medida Diámetro	bolsa saco	caja caixa	Código Designação	Precio Preço
1/4"	10	100	8092 002000000	2,68 €
3/8"	10	340	8092 M03000000	2,86 €
1/2"	10	200	8092 M04000000	3,96 €
3/4"	10	100	8092 M06000000	6,11 €
1"	10	60	8092 M08000000	10,83 €
1.1/4"	5	35	8092 M10000000	15,27 €
1.1/2"	5	25	8092 M12000000	19,98 €
2"	1	32	8092 M16000000	39,47 €
2.1/2"	1	17	8092 M20000000	88,85 €
3"	1	12	8092 M24000000	126,20 €
1/4"	10	100	8092 002C00000	4,27 €
3/8"	10	340	8092 M03C00000	4,30 €
1/2"	10	200	8092 M04000N00	5,10 €
1/2"	10	200	8092 M04C00000	5,46 €
3/4"	10	100	8092 M06000N00	8,20 €
3/4"	10	100	8092 M06C00000	8,44 €
1"	10	60	8092 M08000N00	14,06 €

## 8092 RM

Codo 90° reducido MH  
Joelho 90° reducido MF

Medida Diámetro	bolsa saco	caja caixa	Código Designação	Precio Preço
3/4" - 1/2"	10	160	8092RM06004000	5,15 €

## 8098 M

Codo tres piezas MH sellado metálico  
Joelho de três peças MF selado metálico



Codo tres piezas MH sellado con Junta  
Joelho três peças MF selado com O-ring

Medida Diámetro	bolsa saco	caja caixa	Código Designação	Precio Preço
1/2"	10	30	8098 004000000	21,85 €
3/4"	10	20	8098 006000000	39,05 €
1"	5	10	8098 008000000	42,25 €
1.1/4"	5	5	8098 010000000	67,61 €
1.1/2"	1	5	8098 012000000	79,37 €
3/8"	10	50	8098G003000000	6,43 €
1/2"	10	30	8098G004000000	8,03 €
3/4"	10	30	8098G006000000	14,18 €
1"	5	15	8098G008000000	21,85 €
1.1/4"	5	5	8098G010000000	23,27 €
1.1/2"	1	5	8098G012000000	55,56 €
2"	1	3	8098G016000000	141,11 €

## 8130 M

Te Recta HHH  
Tê simple FFF



Te recta HHH niquelado  
Tê simple FFF Niquel



Medida Diámetro	bolsa saco	caja caixa	Código Designação	Precio Preço
1/4"	10	100	8130 002002002	3,35 €
3/8"	10	180	8130 M03003003	3,19 €
1/2"	10	120	8130 M04004004	4,34 €
3/4"	10	60	8130 M06006006	7,83 €
1"	5	45	8130 M08008008	12,59 €
1.1/4"	5	25	8130 M10010010	18,88 €
1.1/2"	5	20	8130 M12012012	25,35 €
2"	1	26	8130 M16016016	46,84 €
2.1/2"	1	12	8130 M20020020	104,64 €
3"	1	6	8130 M24024024	170,25 €
1/4"	10	100	8130 002C02002	4,84 €
3/8"	10	180	8130 M03C03003	4,25 €
1/2"	10	120	8130 M04004N04	5,37 €
1/2"	10	120	8130 M04C04004	6,08 €
3/4"	10	60	8130 M06006N06	10,43 €
3/4"	10	60	8130 M06C06006	10,48 €
1"	5	45	8130 M08008N08	14,88 €

## 8130 RM

Te Reducida HHH  
Tê Reduzida FFF



Medida Diámetro	bolsa saco	caja caixa	Código Designação	Precio Preço
1/2" x 3/8" x 1/2"	10	30	8130R004003004	6,76 €
3/4" x 1/2" x 1/2"	10	30	8130R006004004	10,55 €
3/4" x 1/2" x 3/4"	10	90	8130RM06004006	6,66 €
3/4" x 3/4" x 1/2" 1" x 1/2" x 1"	10	30	8130R006006004	11,90 €
1/2" x 1"	5	60	8130RM08004008	8,72 €
1" x 3/4" x 1"	5	50	8130RM08006008	9,85 €
1" x 1" x 1/2"	5	15	8130R008008004	18,14 €
1.1/4" x 1/2" x 1.1/4"	1	40	8130RM10004010	15,06 €
1.1/4" x 3/4" x 1.1/4"	1	5	8130R010006010	24,59 €
1.1/4" x 1" x 1.1/4"	5	5	8130R010008010	28,25 €
1.1/2" x 1/2" x 1.1/2"	1	3	8130R012004012	30,04 €
1.1/2" x 3/4" x 1.1/2"	1	25	8130RM12006012	20,51 €
1.1/2" x 1" x 1.1/2"	1	3	8130R012008012	39,06 €
2" x 3/4 x 2"	1	15	8130RM16006016	32,87 €

## 8131 M

Te Recta MMM  
Tê simple MMM

Medida Diámetro	bolsa saco	caja caixa	Código Designação	Precio Preço
3/8"	10	300	8131 M03003003	2,84 €
1/2"	10	200	8131 M04004004	4,22 €
3/4"	10	90	8131 M06006006	6,61 €
1"	5	50	8131 M08008008	11,50 €

## 8132 M

Te Recta HHM  
Tê simple FMF

Medida Diámetro	bolsa saco	caja caixa	Código Designação	Precio Preço
1/2"	10	180	8132 M04004004	3,85 €
3/4"	10	90	8132 M06006006	6,71 €
1"	5	50	8132 M08008008	11,01 €

## 8133 M

Te Recta HHM  
Tê simple FMF

Medida Diámetro	bolsa saco	caja caixa	Código Designação	Precio Preço
1/2"	10	130	8133 M04004004	6,03 €
3/4"	10	70	8133 M06006006	9,59 €
1"	5	45	8133 M08008008	14,71 €

# Series 8000M

## 81004 M

Entronque manguera M  
Ligador à mangueira M



Medida Diámetro	bolsa saco	caja caixa	Código Designação	Precio Preço
3/8" x 10	10	400	81004M03010000	3,12 €
1/2" x 10	10	330	81004M04010000	3,20 €
1/2" x 12	10	300	81004M04012000	4,12 €
1/2" x 14	10	280	81004M04014000	4,71 €
1/2" x 16	10	240	81004M04016000	4,83 €
1/2" x 18	10	230	81004M04018000	4,96 €
1/2" x 20	10	120	81004M04020000	5,33 €
3/4" x 20	10	140	81004M06020000	5,70 €
3/4" x 25	10	120	81004M06025000	7,14 €
1" x 25	5	100	81004M08025000	8,68 €
1" x 30	5	80	81004M08030000	10,02 €

Entronque manguera M Niquelado  
Ligador à mangueira M Níquel



1/2" x 12	10	300	81004M04012N00	4,06 €
1/2" x 14	10	280	81004M04014N00	4,92 €
1/2" x 16	10	240	81004M04016N00	5,17 €
1/2" x 20	10	190	81004M04020N00	6,78 €
3/4" x 25	10	120	81004M06025N00	7,69 €
1" x 25	5	100	81004M08025N00	10,37 €
1/2" x 40	5	30	81004M12040000	19,97 €

## 81005 M

Entronque manguera H  
Ligador à mangueira F



Medida Diámetro	bolsa saco	caja caixa	Código Designação	Precio Preço
1/2" x 10	10	320	81005M04010000	3,19 €
1/2" x 12	10	290	81005M04012000	3,00 €
1/2" x 14	10	250	81005M04014000	3,82 €
1/2" x 16	10	240	81005M04016000	4,10 €
1/2" x 18	10	210	81005M04018000	4,10 €
1/2" x 20	10	180	81005M04020000	4,58 €
3/4" x 20	10	140	81005M06020000	6,21 €
1" x 25	5	90	81005M08025000	9,84 €

Entronque manguera H Niquelado  
Ligador à mangueira F Níquel



1/2" x 10	10	320	81005M04010N00	4,47 €
1/2" x 12	10	290	81005M04012N00	4,66 €
1/2" x 14	10	250	81005M04014N00	5,05 €
1/2" x 16	10	240	81005M04016N00	5,56 €
1/2" x 18	10	210	81005M04018N00	6,71 €
1/2" x 20	10	180	81005M04020N00	7,76 €
3/4" x 20	10	140	81005M06020N00	8,91 €
3/4" x 25	10	120	81005M06025N00	8,73 €
1" x 25	5	90	81005M08025N00	11,69 €
1" x 30	5	70	81005M08030N00	13,38 €



## 8125 M

Unión 3 piezas con junta cónica HH  
União 3 peças com junção cônica FF



Medida Diámetro	bolsa saco	caja caixa	Código Designação	Precio Preço
1/2"	10	140	8125 M04000000	11,55 €
3/4"	10	80	8125 M06000000	17,11 €
1"	5	60	8125 M08000000	22,42 €
1.1/4"	5	30	8125 M10000000	37,33 €
1.1/2"	5	25	8125 M12000000	47,71 €
2"	1	30	8125 M16000000	76,58 €

Unión 3 piezas con junta cónica HH Niquelado

União 3 peças com junção cônica FF Níquel



1/2"	10	140	8125 M04000N00	13,30 €
3/4"	10	80	8125 M06000N00	16,42 €
1"	5	60	8125 M08000N00	26,89 €

## 8126 M

Unión tres piezas sellado metálico  
União três peças selado metálico



Medida Diámetro	bolsa saco	caja caixa	Código Designação	Precio Preço
1/2"	10	50	8126 004000000	9,45 €
3/4"	10	30	8126 006000000	14,37 €
1"	5	10	8126 008000000	21,68 €
1.1/4"	5	10	8126 010000000	29,17 €
1.1/2"	1	10	8126 012000000	36,71 €
2"	1	5	8126 016000000	65,79 €

## 8126 GM

Unión tres piezas rosca cónica con junta tórica MH  
União três peças rosca cônica com O-ring MF



Medida Diámetro	bolsa saco	caja caixa	Código Designação	Precio Preço
3/8"	10	50	8126G003000000	5,80 €
1/2"	10	130	8126GM04000000	6,80 €
3/4"	10	80	8126GM06000000	10,19 €
1"	5	50	8126GM08000000	17,89 €
1.1/4"	5	30	8126GM10000000	30,28 €
1.1/2"	5	20	8126GM12000000	46,16 €
2"	1	26	8126GM16000000	73,00 €

Unión tres piezas rosca cónica con junta tórica MH Niquelado  
União três peças rosca cônica com O-ring MF Níquel

1/2"	10	130	8126GM04000N00	9,70 €
3/4"	10	80	8126GM06000N00	17,82 €
1"	5	50	8126GM08000N00	26,89 €

# Series 8000M

## 8180 M

Cruz 90° HHHH  
Cruzeta 90° FFFF



Cruz 90° HHHH Niquelada  
Cruzeta 90° FFFF Níquel



Medida Diámetro	bolsa saco	caja caixa	Código Designação	Precio Preço
1/2"	10	110	8180 M04000000	6,54 €
3/4"	10	60	8180 M06000000	11,52 €
1"	5	35	8180 M08000000	16,84 €
1.1/4"	5	20	8180 M10000000	26,39 €
1.1/2"	1	3	8180 O12000000	59,12 €
2"	1	3	8180 O16000000	90,37 €
1"	5	35	8180 M08000N00	23,03 €

## 8198

Rosca de reducción MH  
Rosca de redução MF



Medida Diámetro	bolsa saco	caja caixa	Código Designação	Precio Preço
3/8" x 1/4"	10	200	8198 003002000	0,83 €
1/2" x 3/8"	10	200	8198 004003000	1,00 €
3/4" x 1/2"	10	200	8198 006004000	1,38 €
3/4" x 1/2"	10	500	<b>8199 M06004000</b>	1,79 €
1" x 3/4"	10	150	8198 008006000	2,09 €
1.1/4" x 1"	10	100	8198 010008000	3,58 €
1.1/2" x 1.1/4"	5	30	8198 012010000	3,45 €

## 8240 M

Manguito reducción HH  
União redução FF



Manguito reducción HH Niquelado  
União redução FF Níquel



Medida Diámetro	bolsa saco	caja caixa	Código Designação	Precio Preço
1/2" x 3/8"	10	360	8240 M04003000	2,21 €
3/4" x 1/2"	10	210	8240 M06004000	3,10 €
1" x 1/2"	10	160	8240 M08004000	4,43 €
1" x 3/4"	10	150	8240 M08006000	4,93 €
1.1/4" x 1/2"	5	110	8240 M10004000	7,54 €
1.1/4" x 3/4"	5	100	8240 M10006000	8,16 €
1.1/4" x 1"	5	90	8240 M10008000	7,20 €
1.1/2" x 1"	5	70	8240 M12008000	9,09 €
1.1/2" x 1.1/4"	5	60	8240 M12010000	10,56 €
2" x 1"	1	76	8240 M16008000	16,28 €
2" x 1.1/2"	1	10	8240 O16012000	22,80 €
1/2" x 3/8"	10	360	8240 M04003N00	2,82 €
3/4" x 1/2"	10	210	8240 M06004N00	4,05 €
3/4" x 1/2"	10	210	8240 M06004C00	4,93 €
1" x 1/2"	10	160	8240 M08004N00	5,79 €
1" x 3/4"	10	150	8240 M08006N00	6,44 €
1.1/4" x 3/4"	5	100	8240 M10006N00	9,10 €
1.1/4" x 1"	5	90	8240 M10008N00	9,24 €
1.1/2" x 1"	5	70	8240 M12008N00	11,30 €

## 8241 M

Reducción Hexagonal MH  
Redução Hexagonal MF



Medida Diámetro	bolsa saco	caja caixa	Código Designação	Precio Preço
1/4" x 1/8"	10	200	8241 002001000	0,84 €
3/8" x 1/8"	10	1.000	8241 M03001000	0,97 €
3/8" x 1/4"	10	1.000	8241 M03002000	0,98 €
1/2" x 1/8"	10	700	8241 M04001000	1,99 €
1/2" x 1/4"	10	700	8241 M04002000	1,66 €
1/2" x 3/8"	10	700	8241 M04003000	1,13 €
3/4" x 1/4"	10	100	8241 006002000	3,23 €
3/4" x 3/8"	10	400	8241 M06003000	2,47 €
3/4" x 1/2"	10	400	8241 M06004000	1,86 €
1" x 3/8"	10	80	8241 008003000	5,25 €
1" x 1/2"	10	200	8241 M08004000	4,01 €
1" x 3/4"	10	200	8241 M08006000	3,00 €
1.1/4" x 1/2"	5	140	8241 M10004000	7,33 €
1.1/4" x 3/4"	5	140	8241 M10006000	6,25 €
1.1/4" x 1"	5	140	8241 M10008000	5,04 €
1.1/2" x 1/2"	5	115	8241 M12004000	11,72 €
1.1/2" x 3/4"	5	115	8241 M12006000	8,99 €
1.1/2" x 1"	5	115	8241 M12008000	7,88 €
1.1/2" x 1.1/4"	5	115	8241 M12010000	5,48 €
2" x 1/2"	1	140	8241 M16004000	16,62 €
2" x 3/4"	1	140	8241 M16006000	18,81 €
2" x 1"	1	140	8241 M16008000	14,45 €
2" x 1.1/4"	1	140	8241 M16010000	13,90 €
2" x 1.1/2"	1	140	8241 M16012000	11,74 €
2.1/2" x 2"	1	90	8241 M20016000	24,29 €
3" x 2"	1	56	8241 M24016000	46,54 €
3" x 2.1/2"	1	56	8241 M24020000	35,09 €

Reducción Hexagonal MH  
Cromada / Niquelada  
Redução Hexagonal MF  
Cromado / Níquel



1/4" x 1/8"	10	200	8241 002001C00	1,24 €
3/8" x 1/8"	10	100	8241 003001C00	1,69 €
3/8" x 1/4"	10	1.000	8241 M03002N00	1,02 €
3/8" x 1/4"	10	1.000	8241 M03002C00	1,32 €
1/2" x 1/4"	10	700	8241 M04002N00	2,11 €
1/2" x 1/4"	10	700	8241 M04002C00	2,41 €
1/2" x 3/8"	10	700	8241 M04003N00	1,52 €
1/2" x 3/8"	10	700	8241 M04003C00	1,60 €
3/4" x 1/4"	10	100	8241 006002C00	4,13 €
3/4" x 3/8"	10	50	8241 006003C00	3,53 €
3/4" x 1/2"	10	400	8241 M06004N00	2,37 €
3/4" x 1/2"	10	400	8241 M06004C00	2,57 €
1" x 3/8"	10	80	8241 008003C00	6,70 €
1" x 1/2"	10	200	8241 M08004N00	4,99 €
1" x 3/4"	10	200	8241 M08006N00	3,95 €
1" x 3/4"	10	200	8241 M08006C00	4,60 €
1.1/4" x 1/2"	5	140	8241 M10004N00	9,93 €
1.1/4" x 3/4"	5	140	8241 M10006N00	8,34 €
1.1/4" x 1"	5	140	8241 M10008N00	6,35 €
1.1/2" x 1/2"	5	115	8241 M12004N00	12,49 €
1.1/2" x 3/4"	5	115	8241 M12006N00	12,08 €
1.1/2" x 1"	5	115	8241 M12008N00	10,49 €
1.1/2" x 1.1/4"	5	115	8241 M12010N00	6,91 €
2" x 1"	1	140	8241 M16008N00	19,16 €
2" x 1.1/4"	1	140	8241 M16010N00	18,90 €

# Series 8000M

## 8241 BM

Reducción Hexagonal HM  
Junta Plana

Medida Diámetro	bolsa saco	caja caixa	Código Designação	Precio Preço
3/8" x 1/4"	10	800	8241BM03002000	1,77 €
1/2" x 3/8"	10	450	8241BM04003000	2,61 €
3/4" x 3/8"	10	320	8241BM06003000	4,51 €
3/4" x 1/2"	10	320	8241BM06004000	4,09 €
1.1/4" x 1"	5	110	8241BM10008000	9,99 €

## 8243 M

Racor Marsella reducido HM  
Racor Marselha redução FM



Medida Diámetro	bolsa saco	caja caixa	Código Designação	Precio Preço
1/4" x 1/8"	10	200	8243 002001000	1,70 €
1/4" X 3/8"	10	500	8243 M02003000	1,64 €
3/8" x 1/4"	10	200	8243 003002000	1,91 €
3/8" x 1/2"	10	500	8243 M03004000	2,06 €
1/2" x 1/4"	10	200	8243 004002000	2,20 €
1/2" x 3/8"	10	450	8243 M04003000	2,09 €
1/2" x 3/4"	10	280	8243 M04006000	3,39 €
3/4" x 3/8"	10	100	8243 006003000	3,30 €
3/4" x 1/2"	10	280	8243 M06004000	3,38 €
3/4" x 1"	10	150	8243 M06008000	5,21 €
1" x 1/2"	10	200	8243 M08004000	5,25 €
1" x 3/4"	10	160	8243 M08006000	5,27 €
1.1/4" x 1/2	5	105	8243 M10004000	10,01 €
1.1/4" x 3/4"	5	50	8243 M10006000	8,90 €
1.1/4" x 1"	5	105	8243 M10008000	9,01 €
1.1/2" x 1.1/4"	5	70	8243 M12010000	10,85 €
1.1/2" x 2"	1	80	8243 M12016000	22,40 €
2" x 1.1/4"	1	40	8243 M16010000	18,70 €
2" x 1.1/2"	1	40	8243 M16012000	22,24 €
2.1/2" x 2"	1	25	8243 M20016000	43,47 €

Racor Marsella reducido HM  
Cromado / Niquelado  
Racor Marselha redução FM  
Cromado / Níquel



1/2" x 1/8"	10	200	8243 002001C00	2,04 €
3/8" x 1/4"	10	750	8243 M03002N00	1,63 €
1/2" x 1/4"	10	200	8243 004002C00	3,23 €
1/2" x 3/8"	10	450	8243 M04003N00	2,95 €
1/2" x 3/8"	10	450	8243 M04003C00	3,37 €
3/4" x 3/8"	10	50	8243 006003C00	4,33 €
3/4" x 1/2"	10	280	8243 M06004N00	4,27 €
3/4" x 1/2"	10	280	8243 M06004C00	4,40 €
1" x 3/4"	10	160	8243 M08006N00	6,96 €
1" x 3/4"	10	160	8243 M08006C00	8,09 €

## 8245 M

Machón reducido MM  
Casquilho redução MM



Medida Diámetro	bolsa saco	caja caixa	Código Designação	Precio Preço
1/4" x 1/8"	10	200	8245 002001000	1,23 €
3/8" x 1/4"	10	800	8245 M03002000	1,32 €
1/2" x 1/4"	10	550	8245 M04002000	1,64 €
1/2" x 3/8"	10	500	8245 M04003000	1,83 €
3/4" x 3/8"	10	280	8245 M06003000	2,79 €
3/4" x 1/2"	10	270	8245 M06004000	2,79 €
1" x 1/2"	10	160	8245 M08004000	4,14 €
1" x 3/4"	10	150	8245 M08006000	4,12 €
1.1/4" x 1/2	5	100	8245 M10004000	7,64 €
1.1/4" x 3/4"	5	100	8245 M10006000	6,89 €
1.1/4" x 1"	5	95	8245 M10008000	7,03 €
1.1/2" x 3/4"	5	80	8245 M12006000	10,72 €
1.1/2" x 1"	5	80	8245 M12008000	9,20 €
1.1/2" x 1.1/4"	5	70	8245 M12010000	9,45 €

## 8245 M

Machón reducido MM  
Casquillo reducción MM

Medida Diámetro	bolsa saco	caja caixa	Código Designação	Precio Preço
2" x 1"	1	120	8245 M16008000	<b>16,94 €</b>
2" x 1.1/4"	1	120	8245 M16010000	<b>14,10 €</b>
2" x 1.1/2"	1	96	8245 M16012000	<b>14,37 €</b>
2.1/2" x 2"	1	48	8245 M20016000	<b>33,22 €</b>
3" x 2"	1	30	8245 M24016000	<b>50,22 €</b>
3" x 2.1/2"	1	30	8245 M24020000	<b>66,14 €</b>

## 8245 M

Machón reducido MM  
Níquelado  
Casquillo reducción MM  
Níquel



Medida Diámetro	bolsa saco	caja caixa	Código Designação	Precio Preço
1/4" x 1/8"	10	200	8245 002001C00	<b>1,69 €</b>
3/8" x 1/4"	10	200	8245 003002C00	<b>2,10 €</b>
1/2" x 1/4"	10	150	8245 004002C00	<b>3,20 €</b>
1/2" x 3/8"	10	500	8245 M04003N00	<b>2,12 €</b>
1/2" x 3/8"	10	500	8245 M04003C00	<b>2,51 €</b>
3/4" x 3/8"	10	100	8245 006003C00	<b>4,10 €</b>
3/4" x 1/2"	10	270	8245 M06004N00	<b>3,31 €</b>
3/4" x 1/2"	10	270	8245 M06004C00	<b>4,21 €</b>
1" x 1/2"	10	160	8245 M08004N00	<b>5,00 €</b>
1" x 3/4"	10	150	8245 M08006N00	<b>5,12 €</b>
1.1/4" x 1/2"	5	105	8245 M10004N00	<b>8,26 €</b>
1.1/4" x 3/4"	5	100	8245 M10006N00	<b>8,32 €</b>
1.1/4" x 1"	5	95	8245 M10008N00	<b>8,99 €</b>
1.1/2" x 1"	5	80	8245 M12008N00	<b>11,27 €</b>
1.1/2" x 1.1/4"	5	70	8245 M12010N00	<b>10,93 €</b>

## 8246 EM

Racor Marsella HM  
Racor Marselha FM



Racor Marsella HM Níquelado  
Racor Marselha FM Níquel



Medida Diámetro	bolsa saco	caja caixa	Código Designação	Precio Preço
3/8"	10	700	8246EM03000000	<b>1,15 €</b>
1/2"	10	380	8246EM04000000	<b>1,83 €</b>
1/2" x 2cm	10	100	8246EM04000020	<b>3,19 €</b>
3/4"	10	220	8246EM06000000	<b>3,17 €</b>
1"	5	110	8246EM08000000	<b>6,59 €</b>
1.1/4"	5	80	8246EM10000000	<b>9,26 €</b>
1.1/2"	5	50	8246EM12000000	<b>13,95 €</b>
2"	1	35	8246EM16000000	<b>20,73 €</b>
2.1/2"	1	20	8246EM20000000	<b>53,03 €</b>
3/8"	10	700	8246EM03000N00	<b>1,54 €</b>
3/8" x 2cm	10	150	8246EM03000N20	<b>2,75 €</b>
1/2"	10	100	8246EM04000N00	<b>2,12 €</b>
1/2" X 2cm	10	100	8246EM04000N20	<b>3,72 €</b>
3/4"	10	130	8246EM06000N00	<b>3,95 €</b>

## 8270 M

Manguito HH  
Anel Duplo FF



Medida Diámetro	bolsa saco	caja caixa	Código Designação	Precio Preço
1/8"	10	100	8270 001000000	<b>1,07 €</b>
1/4"	10	150	8270 002000000	<b>2,32 €</b>
3/8"	10	400	8270 M03000000	<b>2,19 €</b>
1/2"	10	230	8270 M04000000	<b>2,71 €</b>
3/4"	10	140	8270 M06000000	<b>4,15 €</b>
1"	10	100	8270 M08000000	<b>6,55 €</b>
1.1/4"	5	55	8270 M10000000	<b>9,10 €</b>
1.1/2"	5	35	8270 M12000000	<b>13,47 €</b>
2"	1	45	8270 M16000000	<b>23,73 €</b>
2.1/2"	1	30	8270 M20000000	<b>37,34 €</b>
3"	1	21	8270 M24000000	<b>53,64 €</b>

# Series 8000M

## 8270 M

Manguito HH Niquelado  
Anel Duplo FF Níquel



Medida Diámetro	bolsa saco	caja caixa	Código Designação	Precio Preço
1/8"	10	150	8270 001C00000	1,41 €
1/4"	10	150	8270 002C00000	2,93 €
3/8"	10	400	8270 M03C00000	2,74 €
1/2"	10	230	8270 M04000N00	3,51 €
1/2"	10	230	8270 M04C00000	3,59 €
3/4"	10	140	8270 M06000N00	5,37 €
3/4"	10	140	8270 M06C00000	5,66 €
1"	10	100	8270 M08000N00	7,88 €
1.1/4"	5	55	8270 M10000N00	11,72 €
1.1/2"	5	35	8270 M12000N00	15,58 €

## 8280 M

Enlace contrarrosca MM  
União com contra-rosca MM



Medida Diámetro	bolsa saco	caja caixa	Código Designação	Precio Preço
1/8"	10	200	8280 001000000	1,01 €
1/4"	10	1.000	8280 M02000000	0,90 €
3/8"	10	700	8280 M03000000	1,44 €
1/2"	10	400	8280 M04000000	1,98 €
3/4"	10	240	8280 M06000000	3,01 €
1"	10	120	8280 M08000000	4,72 €
1.1/4"	5	75	8280 M10000000	7,93 €
1.1/2"	5	60	8280 M12000000	9,51 €
2"	1	96	8280 M16000000	15,87 €
2.1/2"	1	45	8280 M20000000	32,26 €
3"	1	32	8280 M24000000	41,61 €
4"	1	12	8280 M32000000	80,36 €

Enlace contrarrosca MM  
Niquelado  
União com contra-rosca MM  
Níquel



1/8"	10	100	8280 001C00000	1,15 €
1/4"	10	1.000	8280 M02C00000	1,27 €
3/8"	10	500	8280 M03000N00	1,50 €
3/8"	10	700	8280 M03C00000	1,64 €
1/2"	10	400	8280 M04000N00	2,41 €
1/2"	10	400	8280 M04C00000	2,74 €
3/4"	10	240	8280 M06000N00	3,83 €
3/4"	10	240	8280 M06C00000	3,73 €
1"	10	120	8280 M08000N00	5,91 €
1.1/4"	5	75	8280 M10000N00	9,01 €
1.1/2"	5	60	8280 M12000N00	12,02 €
2"	1	96	8280 M16000N00	18,46 €

## 8292 M

Tapón M  
Taco M



Medida Diámetro	bolsa saco	caja caixa	Código Designação	Precio Preço
1/4"	10	1.600	8292 M02000000	0,82 €
3/8"	10	800	8292 M03000000	0,91 €
1/2"	10	550	8292 M04000000	1,18 €
3/4"	10	500	8292 M06000000	1,98 €
1"	5	220	8292 M08000000	3,49 €
1.1/4"	5	125	8292 M10000000	6,00 €
1.1/2"	5	85	8292 M12000000	8,94 €
2"	1	140	8292 M16000000	15,96 €

Tapón M Niquelado  
Taco M Níquel



1/4"	10	100	8292 002C00000	1,61 €
3/8"	10	800	8292 M03C00000	1,31 €
1/2"	10	550	8292 M04000N00	1,55 €
1/2"	10	550	8292 M04C00000	1,95 €
3/4"	10	350	8292 M06C00000	3,20 €
1"	5	220	8292 M08000N00	4,14 €

## 8300 M

Tapón H  
Taco F



Medida Diámetro	bolsa saco	caja caixa	Código Designação	Precio Preço
1/4"	10	200	8300 002000000	1,01 €
3/8"	10	800	8300 M03000000	1,09 €
1/2"	10	670	8300 M04000000	1,55 €
3/4"	10	380	8300 M06000000	2,30 €
1"	5	200	8300 M08000000	3,63 €
1.1/4"	5	150	8300 M10000000	5,32 €
1.1/2"	5	110	8300 M12000000	8,13 €
2"	1	135	8300 M16000000	11,27 €

## 8300 M

Tapón H Niquelado  
Taco F Níquel



Medida Diámetro	bolsa saco	caja caixa	Código Designação	Precio Preço
1/4"	10	200	8300 002C00000	1,28 €
3/8"	10	800	8300 M03C00000	1,60 €
1/2"	10	670	8300 M04000N00	1,91 €
1/2"	10	670	8300 M04C00000	2,19 €
3/4"	10	380	8300 M06000N00	3,00 €
3/4"	10	380	8300 M06C00000	3,22 €
1"	5	200	8300 M08000N00	4,74 €
1.1/4"	5	150	8300 M10000N00	6,09 €
2"	1	135	8300 M16000N00	13,82 €

## 8310 M

Contratuera  
Porca Batente



Contratuera Niquelado  
Porca Batente Níquel



Medida Diámetro	bolsa saco	caja caixa	Código Designação	Precio Preço
1/4"	10	200	8310 002000000	1,07 €
3/8"	10	1.000	8310 M03000000	0,93 €
1/2"	10	800	8310 M04000000	1,19 €
3/4"	10	500	8310 M06000000	1,55 €
1"	10	350	8310 M08000000	2,27 €
1.1/4"	10	100	8310 M10000000	3,56 €
1.1/2"	10	100	8310 M12000000	4,92 €
2"	5	200	8310 M16000000	7,46 €
1/2"	10	800	8310 M04000N00	1,06 €
3/4"	10	500	8310 M06000N00	1,63 €
1.1/4"	10	100	8310 M10000N00	3,81 €

## 8340 M

Unión 3 piezas con junta  
cónica HH

União 3 peças com junção  
cónica FF



Medida Diámetro	bolsa saco	caja caixa	Código Designação	Precio Preço
18	10	110	8340 M18000000	10,58 €
22	10	50	8340 M22000000	17,29 €
28	5	55	8340 M28000000	18,83 €

# Series 8000M

## 8374 M

Tuerca latón  
T

Medida Diámetro	bolsa saco	caja caixa	Código Designação	Precio Preço
M10 G 3/8	25	1.250	8374 M10003000	<b>0,88 €</b>
M10 G 1/2	25	800	8374 M10004000	<b>1,21 €</b>
M12 G 3/8	25	1.250	8374 M12003000	<b>1,00 €</b>
M12 G 1/2	25	800	8374 M12004000	<b>1,14 €</b>
M14 G 3/8	25	1.250	8374 M14003000	<b>1,05 €</b>
M14 G 1/2	25	800	8374 M14004000	<b>1,09 €</b>
M14 G 3/4	10	480	8374 M14006000	<b>1,92 €</b>
M16 G 1/2	25	800	8374 M16004000	<b>1,10 €</b>
M16 G 3/4	10	480	8374 M16006000	<b>1,92 €</b>
M18 G 3/4	10	480	8374 M18006000	<b>1,88 €</b>

## 8471 M

Codo placa HH  
Joelho com pater FF



Medida Diámetro	bolsa saco	caja caixa	Código Designação	Precio Preço
1/2"	10	140	8471 M04000000	<b>5,22 €</b>
3/4"	10	30	8471 006000000	<b>11,58 €</b>

Codo placa HH Niquelado  
Joelho com pater FF Níquel



1/2"	10	140	8090RM06004N00	<b>6,37 €</b>
------	----	-----	----------------	---------------

## 8530 M

Alargadera rosca cónica MM  
Alargadeira rosca cónica MM



Medida Diámetro	bolsa saco	caja caixa	Código Designação	Precio Preço
1/2" x 30	10	200	8530 004030000	<b>3,05 €</b>
1/2" x 50	10	240	8530 M04050000	<b>3,73 €</b>
1/2" x 60	10	160	8530 M04060000	<b>4,54 €</b>
1/2" x 70	10	160	8530 M04070000	<b>5,48 €</b>
1/2" x 80	10	140	8530 M04080000	<b>6,02 €</b>
1/2" x 100	10	150	8530 M04100000	<b>7,38 €</b>
1/2" x 120	10	20	8530 004120000	<b>12,19 €</b>
1/2" x 150	10	100	8530 M04150000	<b>10,24 €</b>
1/2" x 180	5	20	8530 004180000	<b>16,76 €</b>
1/2" x 200	10	70	8530 M04200000	<b>14,71 €</b>
1/2" x 250	10	70	8530 M04250000	<b>19,08 €</b>
3/4" x 40	10	100	8530 006040000	<b>6,93 €</b>
3/4" x 50	10	140	8530 M06050000	<b>5,16 €</b>
3/4" x 60	10	100	8530 006060000	<b>7,96 €</b>
3/4" x 70	10	100	8530 M06070000	<b>7,47 €</b>
3/4" x 80	10	90	8530 M06080000	<b>8,07 €</b>
3/4" x 100	10	90	8530 M06100000	<b>9,71 €</b>
3/4" x 120	10	50	8530 006120000	<b>18,29 €</b>



## 8530 M

Alargadera rosca cónica MM  
Alargadeira rosca cónica MM



Medida Diámetro	bolsa saco	caja caixa	Código Designação	Precio Preço
3/4" x 150	10	70	8530 M06150000	14,09 €
3/4" x 175	10	60	8530 M06175000	17,67 €
3/4" x 180	5	15	8530 006180000	23,88 €
3/4" x 200	5	15	8530 006200000	25,67 €
3/4" x 250	10	40	8530 M06250000	25,32 €
1" x 40	10	80	8530 008040000	9,20 €
1" x 50	5	90	8530 M08050000	7,24 €
1" x 60	5	80	8530 M08060000	8,16 €
1" x 70	5	50	8530 M08070000	10,08 €
1" x 80	5	90	8530 M08080000	11,76 €
1" x 100	5	60	8530 M08100000	13,52 €
1" x 120	5	15	8530 008120000	24,93 €
1" x 150	5	45	8530 M08150000	20,28 €
1" x 180	5	10	8530 008180000	38,07 €
1" x 200	5	30	8530 M08200000	28,06 €
1" x 250	5	30	8530 M08250000	37,43 €
1.1/4" x 80	5	10	8530 010080000	29,06 €
1.1/4" x 100	5	10	8530 010100000	27,27 €
1.1/4" x 120	1	5	8530 010120000	36,59 €
1.1/4" x 150	1	5	8530 010150000	39,76 €
1.1/4" x 200	1	5	8530 010200000	56,62 €
1.1/2" x 100	1	5	8530 012100000	34,63 €
1.1/2" x 150	1	5	8530 012150000	47,93 €
1.1/2" x 200	1	5	8530 012200000	68,38 €
1/2" x 50	10	180	8530 M04050C00	6,80 €
1/2" x 80	10	130	8530 M04080C00	11,13 €
1" x 50	5	85	8530 M08050C00	12,78 €

Alargadera rosca cónica MM  
Niquelado  
Alargadeira rosca cónica MM  
Níquel

## 8531 M

Rosca continua cilíndrica  
Rosca contínua cilíndrica



Medida Diámetro	bolsa saco	caja caixa	Código Designação	Precio Preço
3/8"	10	150	8531 003000000	1,51 €
1/2"	10	150	8531 004000000	2,40 €
3/4"	10	100	8531 006000000	3,99 €
1"	5	50	8531 008000000	5,65 €
1.1/4"	1	30	8531 010000000	6,79 €
1.1/2"	1	30	8531 012000000	11,87 €
2"	1	25	8531 016000000	19,32 €

## 8532 M

Tubo latón rosca cilíndrica MM  
Tubo de latão com rosca cilíndrica M



Medida Diámetro	bolsa saco	caja caixa	Código Designação	Precio Preço
1/2" x 100	10	100	8532 M04100000	11,39 €
1/2" x 150	10	100	8532 M04150000	18,12 €
1/2" x 200	10	70	8532 M04200000	23,41 €
3/4" x 150	10	70	8532 M06150000	22,94 €
3/4" x 200	10	40	8532 M06200000	30,61 €
1" x 150	5	45	8532 M08150000	35,28 €
1" x 200	5	30	8532 M08200000	50,23 €

# Series 8000M

## 8535

Racor deposito  
Conector de depósito



Medida Diámetro	bolsa saco	caja caixa	Código Designação	Precio Preço
1/2"	10	80	8535 004000000	10,97 €
3/4"	5	50	8535 006000000	15,47 €
1"	5	30	8535 008000000	25,23 €
1.1/4"	2	20	8535 010000000	32,22 €
1.1/2"	1	15	8535 012000000	44,41 €
2"	1	5	8535 016000000	64,59 €

## 8540 M

Prolongador MH  
Alargadeira MF



Medida Diámetro	bolsa saco	caja caixa	Código Designação	Precio Preço
3/8" x 10	10	100	8540 003010000	1,65 €
3/8" x 15	10	450	8540 M03015000	2,02 €
3/8" x 20	10	100	8540 003020000	2,43 €
3/8" x 25	10	100	8540 003025000	3,10 €
3/8" x 30	10	150	8540 003030000	3,35 €
3/8" x 40	10	50	8540 003040000	4,38 €
3/8" x 50	10	50	8540 003050000	5,39 €
1/2" x 10	10	400	8540 M04010000	2,05 €
1/2" x 15	10	350	8540 M04015000	2,61 €
1/2" x 20	10	300	8540 M04020000	3,17 €
1/2" x 25	10	240	8540 M04025000	3,63 €
1/2" x 30	10	200	8540 M04030000	4,30 €
1/2" x 40	10	160	8540 M04040000	5,23 €
1/2" x 50	5	130	8540 M04050000	6,48 €
1/2" x 60	5	115	8540 M04060000	7,55 €
1/2" x 70	5	100	8540 M04070000	9,89 €
1/2" x 80	5	90	8540 M04080000	10,69 €
1/2" x 100	10	20	8540 004100000	13,59 €
3/4" x 10	10	260	8540 M06010000	3,16 €
3/4" x 15	10	220	8540 M06015000	3,76 €
3/4" x 20	10	170	8540 M06020000	4,38 €
3/4" x 25	10	50	8540 006025000	5,46 €
3/4" x 30	10	140	8540 M06030000	5,76 €
3/4" x 40	10	120	8540 M06040000	7,07 €
3/4" x 50	5	90	8540 M06050000	8,53 €
3/4" x 70	5	80	8540 M06070000	12,55 €
3/4" x 80	5	70	8540 M06080000	14,44 €
1" x 10	10	180	8540 M08010000	4,45 €
1" x 15	5	50	8540 008015000	5,06 €
1" x 20	10	120	8540 M08020000	6,47 €
1" x 25	5	30	8540 008025000	8,24 €
1" x 30	10	100	8540 M08030000	8,64 €
1" x 40	10	80	8540 M08040000	10,75 €
1" x 50	5	70	8540 M08050000	12,76 €
1" x 60	5	20	8540 008060000	16,77 €
3/8" x 10	5	180	8540 M03010C00	1,78 €
3/8" x 15	10	450	8540 M03015C00	2,11 €
3/8" x 20	5	150	8540 M03020C00	2,76 €
3/8" x 25	5	120	8540 M03025C00	3,14 €

Prolongador MH Cromado  
Alargadeira MF Cromado



## 8540 M

Prolongador MH Cromado  
Alargadeira MF Cromado



Medida Diâmetro	bolsa saco	caja caixa	Código Designação	Precio Preço
3/8" x 30	5	100	8540 M03030C00	3,83 €
3/8" x 40	10	50	8540 003040C00	5,34 €
3/8" x 50	10	50	8540 003050C00	7,04 €
1/2" x 10	25	275	8540 M04010C00	2,56 €
1/2" x 15	25	225	8540 M04015C00	3,14 €
1/2" x 20	25	225	8540 M04020C00	3,87 €
1/2" x 25	25	200	8540 M04025C00	4,62 €
1/2" x 30	10	160	8540 M04030C00	5,27 €
1/2" x 40	10	140	8540 M04040C00	6,92 €
1/2" x 50	5	120	8540 M04050C00	8,63 €
1/2" x 60	5	100	8540 M04060C00	9,41 €
1/2" x 70	5	95	8540 M04070C00	11,75 €
1/2" x 80	5	85	8540 M04080C00	12,71 €
1/2" x 100	5	95	8540 M04100C00	16,92 €
3/4" x 10	25	225	8540 M06010C00	3,95 €
3/4" x 15	25	200	8540 M06015C00	5,30 €
3/4" x 20	25	175	8540 M06020C00	5,47 €
3/4" x 25	10	50	8540 006025C00	7,22 €
3/4" x 30	10	110	8540 M06030C00	7,97 €
3/4" x 40	10	100	8540 M06040C00	9,00 €
3/4" x 50	5	85	8540 M06050C00	11,36 €
3/4" x 60	5	80	8540 M06060C00	14,00 €
3/4" x 70	5	75	8540 M06070C00	15,88 €
3/4" x 80	5	65	8540 M06080C00	17,72 €
1" x 10	10	150	8540 M08010C00	6,54 €
1" x 15	5	50	8540 008015C00	7,26 €
1" x 20	10	100	8540 M08020C00	9,35 €
1" x 25	5	30	8540 008025C00	10,76 €
1" x 30	10	80	8540 M08030C00	12,46 €
1" x 40	10	70	8540 M08040C00	15,36 €
1" x 50	5	60	8540 M08050C00	18,45 €

## 8595 M

Tapón M con cuadradillo  
Taco M com praça



Medida Diâmetro	bolsa saco	caja caixa	Código Designação	Precio Preço
1/4"	10	100	8595 002000000	1,84 €
3/8"	10	1.000	8595 M03000000	1,40 €
1/2"	10	700	8595 M04000000	1,93 €
3/4"	10	400	8595 M06000000	2,95 €
1"	5	200	8595 M08000000	4,51 €
1.1/4"	5	30	8595 010000000	9,79 €
1.1/2"	5	20	8595 012000000	11,85 €
2"	2	10	8595 016000000	20,56 €

Tapón M con cuadradillo Cromado  
Taco M com praça Cromado



3/8"	10	100	8595 003C00000	2,76 €
1/2"	10	100	8595 004C00000	2,84 €
3/4"	10	100	8595 006C00000	5,00 €

# Series 8000M

## 8090 GM

Codo 90° HH  
Joelho 90° FF



Medida Diámetro	bolsa saco	caja caixa	Código Designação	Precio Preço
12 - 3/8"	25	550	8090GM12003000	2,02 €
12 - 1/2"	25	325	8090GM12004000	2,38 €
14 - 3/8"	25	450	8090GM14003000	2,42 €
14 - 1/2"	25	300	8090GM14004000	2,83 €
15 - 3/8"	25	300	8090GM15003000	2,56 €
15 - 1/2"	25	300	8090GM15004000	2,63 €
15 - 3/4"	25	200	8090GM15006000	4,24 €
16 - 1/2"	25	300	8090GM16004000	3,27 €
16 - 3/4"	10	200	8090GM16006000	4,51 €
18 - 1/2"	25	250	8090GM18004000	3,25 €
18 - 3/4"	10	160	8090GM18006000	4,33 €
22 - 1/2"	10	160	8090GM22004000	4,57 €
22 - 3/4"	10	130	8090GM22006000	5,18 €
22 - 1"	10	100	8090GM22008000	7,87 €
28 - 1"	5	70	8090GM28008000	8,77 €
28 - 1.1/4"	5	55	8090GM28010000	13,39 €
35 - 1.1/4"	5	50	8090GM35010000	16,11 €

## 8092 GM

Codo 90° HM  
Joelho 90° FF



Medida Diámetro	bolsa saco	caja caixa	Código Designação	Precio Preço
12 - 3/8"	25	600	8092GM12003000	2,04 €
12 - 1/2"	25	325	8092GM12004000	2,77 €
14 - 3/8"	25	425	8092GM14003000	2,42 €
14 - 1/2"	25	300	8092GM14004000	3,11 €
15 - 3/8"	25	425	8092GM15003000	2,42 €
15 - 1/2"	25	300	8092GM15004000	2,66 €
16 - 1/2"	25	300	8092GM16004000	2,98 €
16 - 3/4"	10	230	8092GM16006000	4,49 €
18 - 1/2"	25	250	8092GM18004000	3,29 €
18 - 3/4"	10	170	8092GM18006000	4,56 €
22 - 1/2"	10	160	8092GM22004000	4,56 €
22 - 3/4"	10	130	8092GM22006000	5,46 €
28 - 1"	5	90	8092GM28008000	8,23 €
35 - 1.1/4"	5	40	8092GM35010000	14,90 €
42 - 1.1/2"	1	25	8092GM42012000	21,35 €
54 - 2"	1	20	8092GM54016000	35,29 €

## 8096 GM

Codo tres piezas HH  
soldar-rosca



Medida Diámetro	bolsa saco	caja caixa	Código Designação	Precio Preço
14 - 1/2"	10	130	8096GM14004000	9,15 €
16 - 3/4"	10	80	8096GM16006000	13,11 €
18 - 3/4"	10	80	8096GM18006000	13,23 €
22 - 3/4"	10	70	8096GM22006000	13,56 €
28 - 1"	5	40	8096GM28008000	23,03 €

## 8098 GM

Codo tres piezas MH  
soldar-rosca



Medida Diámetro	bolsa saco	caja caixa	Código Designação	Precio Preço
14 - 1/2"	10	140	8098GM14004000	<b>8,33 €</b>
16 - 1/2"	10	140	8098GM16004000	<b>8,06 €</b>
16 - 3/4"	10	80	8098GM16006000	<b>12,62 €</b>
18 - 3/4"	10	80	8098GM18006000	<b>13,53 €</b>
22 - 3/4"	10	70	8098GM22006000	<b>13,23 €</b>
28 - 1"	5	40	8098GM28008000	<b>21,66 €</b>

## 8130 GM

Te recta HHH  
Tê reto FFF



Medida Diámetro	bolsa saco	caja caixa	Código Designação	Precio Preço
12 - 1/2" - 12	25	275	8130GM12004012	<b>3,29 €</b>
14 - 1/2" - 14	25	250	8130GM14004014	<b>3,78 €</b>
15 - 3/8" - 15	25	325	8130GM15003015	<b>3,01 €</b>
15 - 1/2" - 15	25	250	8130GM15004015	<b>3,18 €</b>
16 - 1/2" - 16	25	225	8130GM16004016	<b>3,57 €</b>
18 - 1/2" - 18	10	150	8130GM18004018	<b>4,15 €</b>
18 - 3/4" - 18	10	120	8130GM18006018	<b>5,94 €</b>
22 - 1/2" - 22	10	120	8130GM22004022	<b>6,28 €</b>
22 - 3/4" - 22	10	80	8130GM22006022	<b>6,60 €</b>
28 - 3/4" - 28	5	60	8130GM28006028	<b>9,66 €</b>
28 - 1" - 28	5	60	8130GM28008028	<b>12,11 €</b>

## 8243 GM

Adaptador HM (rosca macho)  
Casquilho FM (rosca macho)



Medida Diámetro	bolsa saco	caja caixa	Código Designação	Precio Preço
10 - 1/4"	25	1.300	8243GM10002000	<b>1,38 €</b>
10 - 3/8"	25	950	8243GM10003000	<b>1,34 €</b>
12 - 3/8"	25	800	8243GM12003000	<b>1,36 €</b>
12 - 1/2"	25	575	8243GM12004000	<b>1,68 €</b>
14 - 3/8"	25	725	8243GM14003000	<b>1,43 €</b>
14 - 1/2"	25	550	8243GM14004000	<b>1,78 €</b>
14 - 3/4"	25	350	8243GM14006000	<b>3,18 €</b>
15 - 3/8"	25	650	8243GM15003000	<b>1,47 €</b>
15 - 1/2"	25	550	8243GM15004000	<b>1,56 €</b>
15 - 3/4"	25	350	8243GM15006000	<b>2,66 €</b>
16 - 3/8"	25	575	8243GM16003000	<b>1,94 €</b>
16 - 1/2"	25	575	8243GM16004000	<b>2,06 €</b>
16 - 3/4"	25	350	8243GM16006000	<b>3,26 €</b>
18 - 1/2"	25	425	8243GM18004000	<b>1,81 €</b>
18 - 3/4"	25	300	8243GM18006000	<b>2,53 €</b>
22 - 1/2"	10	300	8243GM22004000	<b>2,56 €</b>
22 - 3/4"	10	250	8243GM22006000	<b>2,93 €</b>
22 - 1"	10	180	8243GM22008000	<b>4,35 €</b>
28 - 3/4"	10	190	8243GM28006000	<b>3,93 €</b>
28 - 1"	10	160	8243GM28008000	<b>4,19 €</b>
28 - 1.1/4"	5	90	8243GM28010000	<b>8,32 €</b>
35 - 1"	5	100	8243GM35008000	<b>8,25 €</b>
35 - 1.1/4"	5	100	8243GM35010000	<b>8,80 €</b>
35 - 1.1/2"	5	65	8243GM35012000	<b>12,34 €</b>
42 - 1.1/4"	5	55	8243GM42010000	<b>11,60 €</b>
42 - 1.1/2"	5	60	8243GM42012000	<b>11,37 €</b>
54 - 2"	1	72	8243GM54016000	<b>21,45 €</b>
64 - 2.1/2"	1	45	8243GM64020000	<b>35,96 €</b>

# Series 8000M

## 8270 GM

Adaptador HH  
Adaptafor FF



Medida Diámetro	bolsa saco	caja caixa	Código Designação	Precio Preço
10 - 1/4"	25	1.000	8270GM10002000	1,67 €
10 - 3/8"	25	875	8270GM10003000	1,69 €
10 - 1/2"	25	550	8270GM10004000	1,97 €
12 - 3/8"	25	800	8270GM12003000	1,37 €
12 - 1/2"	25	500	8270GM12004000	1,83 €
14 - 3/8"	25	600	8270GM14003000	1,55 €
14 - 1/2"	25	475	8270GM14004000	1,97 €
14 - 3/4"	25	300	8270GM14006000	3,12 €
15 - 3/8"	25	575	8270GM15003000	1,50 €
15 - 1/2"	25	475	8270GM15004000	1,78 €
15 - 3/4"	25	300	8270GM15006000	2,75 €
16 - 3/8"	25	500	8270GM16003000	1,48 €
16 - 1/2"	25	475	8270GM16004000	1,99 €
16 - 3/4"	25	300	8270GM16006000	2,92 €
18 - 1/2"	25	375	8270GM18004000	1,96 €
18 - 3/4"	25	275	8270GM18006000	2,78 €
22 - 1/2"	25	300	8270GM22004000	2,65 €
22 - 3/4"	10	200	8270GM22006000	3,14 €
22 - 1"	10	150	8270GM22008000	4,49 €
28 - 3/4"	10	150	8270GM28006000	3,45 €
28 - 1"	10	110	8270GM28008000	5,22 €
28 - 1.1/4"	5	90	8270GM28010000	8,69 €
35 - 1.1/4"	5	70	8270GM35010000	9,90 €
42 - 1.1/2"	5	45	8270GM42012000	13,26 €
54 - 2"	1	72	8270GM54016000	21,73 €

## 8340 GM

Unión 3 piezas con asiento  
cónico HH  
União três peças com  
assento cónico FF



Medida Diámetro	bolsa saco	caja caixa	Código Designação	Precio Preço
12 - 3/8"	25	200	8340GM12003000	5,45 €
12 - 1/2"	10	200	8340GM12004000	6,33 €
14 - 3/3"	25	275	8340GM14003000	4,85 €
14 - 1/2"	10	190	8340GM14004000	6,38 €
14 - 3/4"	10	130	8340GM14006000	9,79 €
15 - 1/2"	10	190	8340GM15004000	6,68 €
15 - 3/4"	10	130	8340GM15006000	9,75 €
16 - 1/2"	10	190	8340GM16004000	6,99 €
16 - 3/4"	10	130	8340GM16006000	9,79 €
18 - 1/2"	10	170	8340GM18004000	11,27 €
18 - 3/4"	10	110	8340GM18006000	11,32 €
22 - 3/4"	10	100	8340GM22006000	10,62 €
22 - 1"	10	70	8340GM22008000	17,19 €
28 - 1"	5	60	8340GM28008000	17,14 €
28 - 1 1/4"	5	40	8340GM28010000	24,50 €
35 - 1.1/4"	5	35	8340GM35010000	27,72 €
42 - 1.1/2"	5	25	8340GM42012000	37,59 €
54 - 2"	1	28	8340GM54016000	69,06 €

## 8341 GM

Unión 3 piezas con asiento cónico HM

União três peças com assento cônico FM



Medida Diámetro	bolsa saco	caja caixa	Código Designação	Precio Preço
12 - 3/8"	25	250	8341GM12003000	5,81 €
12 - 1/2"	10	190	8341GM12004000	7,41 €
14 - 3/8"	25	250	8341GM14003000	6,04 €
14 - 1/2"	10	170	8341GM14004000	7,30 €
15 - 1/2"	10	170	8341GM15004000	7,11 €
16 - 1/2"	10	160	8341GM16004000	7,44 €
16 - 3/4"	10	100	8341GM16006000	10,98 €
18 - 1/2"	10	150	8341GM18004000	7,58 €
18 - 3/4"	10	100	8341GM18006000	11,17 €
22 - 3/4"	10	80	8341GM22006000	11,65 €
22 - 1"	10	60	8341GM22008000	18,15 €
28 - 3/4"	10	60	8341GM28006000	17,98 €
28 - 1"	5	50	8341GM28008000	19,27 €
28 - 1 1/4"	5	35	8341GM28010000	26,61 €
35 - 1.1/4"	5	30	8341GM35010000	31,22 €
42 - 1.1/2"	5	20	8341GM42012000	46,09 €
54 - 2"	1	20	8341GM54016000	78,79 €

## 8359 GM

Racor 2 Piezas Soldar-Roscar HH



Medida Diámetro	bolsa saco	caja caixa	Código Designação	Precio Preço
10 - 3/8"	10	600	8359GM10003000	1,65 €
10 - 1/2"	10	440	8359GM10004000	2,14 €
12 - 3/8"	10	550	8359GM12003000	1,98 €
12 - 1/2"	10	440	8359GM12004000	2,25 €
14 - 1/2"	10	350	8359GM14004000	2,24 €
14 - 3/4"	10	200	8359GM14006000	3,37 €
16 - 3/4"	10	280	8359GM16006000	3,36 €
18 - 3/4"	10	250	8359GM18006000	3,59 €
22 - 1"	5	130	8359GM22008000	5,80 €

## 8471 GM

Codo placa HH  
Joelho com pater FF



Medida Diámetro	bolsa saco	caja caixa	Código Designação	Precio Preço
12 - 1/2"	10	240	8471GM12004000	3,68 €
15 - 1/2"	10	220	8471GM15004000	3,93 €
18 - 1/2"	10	180	8471GM18004000	5,43 €
22 - 3/4"	10	110	8471GM22006000	7,26 €

# Series 8000M

## 8LTP M

Te con regulación central, soldar, HH



Medida Diámetro	bolsa saco	caja caixa	Código Designação	Precio Preço
12	10	240	8LTP M12012012	<b>6,08 €</b>
14	10	220	8LTP M14014014	<b>5,95 €</b>
16	10	170	8LTP M16016016	<b>8,63 €</b>
18	10	140	8LTP M18018018	<b>8,66 €</b>

## 8LTPE M

Te con regulación lateral, soldar, HH



Medida Diámetro	bolsa saco	caja caixa	Código Designação	Precio Preço
12	10	240	8LTPEM12012012	<b>6,02 €</b>
14	10	220	8LTPEM14014014	<b>6,42 €</b>
16	10	170	8LTPEM16016016	<b>8,47 €</b>
18	10	140	8LTPEM18018018	<b>8,50 €</b>

## 8560 M

Manguito Anti-electrolítico HH  
Casquilho Anti-electrolítico FF



Medida Diámetro	bolsa saco	caja caixa	Código Designação	Precio Preço
1/2"	25	400	8560 M04000000	<b>4,46 €</b>
3/4"	25	200	8560 M06000000	<b>6,45 €</b>
1"	10	100	8560 M08000000	<b>10,32 €</b>
1.1/4"	3	45	8560 M10000000	<b>29,48 €</b>
1.1/2"	2	30	8560 M12000000	<b>43,16 €</b>
2"	1	20	8560 M16000000	<b>71,74 €</b>
2.1/2"	1	10	8560 M20000000	<b>108,10 €</b>

## 8562 M

Manguito Anti-electrolítico MH  
Casquilho Anti-electrolítico MF



Medida Diámetro	bolsa saco	caja caixa	Código Designação	Precio Preço
1/2"	25	400	8562 M04000000	<b>5,40 €</b>
3/4"	25	200	8562 M06000000	<b>7,25 €</b>



# Series 8000P



Accesorios de latón para PE  
Acessórios de latão para PE..... 210-214

# Series 8000P

## CARACTERÍSTICAS Y VENTAJAS / CARACTERÍSTICAS E BENEFÍCIOS

- Cuerpo en Latón CW617N-DW
- Material de acuerdo a las Normas UNE-EN 1254-3 y DIN20176
- Tuercas de Compresión con 8 caras y Costillas
- Bridas con 4 Tornillos y Arandelas autoblocantes de Acero Inoxidable
- Roscas según Norma ISO228. Junta Tórica NBR.
- Accesorios con marcado >B< y etiquetados individualmente en toda la gama
- Certificación DVGW DW-7611CP035

- Corpo em Latão CW617N-DW
- Material de acordo com as Normas UNE-EN 1254-3 e DIN20176
- Porcas de compressão de 8 faces e nervuras
- Flanges com 4 parafusos e Anilhas Autoblocantes em Aço Inoxidável
- Roscas de acordo com a Norma ISO228. O-Ring em NBR.
- Acessórios com marca >B< e etiquetado individual em toda a gama
- Certificação DVGW DW-7611CP035

## APLICACIONES E INFORMACIÓN TÉCNICA / APLICAÇÕES E INFORMAÇÕES TÉCNICAS

Gama de Tuerca de Compresión
Desde 20mm / 1/2" hasta 63mm / 2"
Para instalaciones de Agua Potable y Sanitaria (Fria y Caliente)
Rango de Temperaturas: -10°C hasta +80°C
Clase de Presión: PN25
Gama de Bridas
Desde 75mm / 2 1/2" hasta 110mm / 4"
Para instalaciones de Agua Potable y Sanitaria (Fria y Caliente)
Rango de Temperaturas: -10°C hasta +80°C
Clase de Presión: PN25

Gama com Porca de Compressão
Desde 20mm / 1/2" até 63mm / 2"
Para instalações de Água Potável e Sanitária (Fria e Quente)
Gama de Temperaturas: -10°C até +80°C
Clase de Pressão: PN25
Gama de Flange
Desde 75mm / 2 1/2" até 110mm / 4"
Para instalações de Água Potável e Sanitária (Fria e Quente)
Gama de Temperaturas: -10°C até +80°C
Clase de Pressão: PN25

## NORMATIVA Y CERTIFICACIONES / NORMATIVA E CERTIFICAÇÃO

Referencias certificadas disponibles en los Certificados de Producto / Referências certificadas disponíveis em los Certificados de Produto

UNE-EN 1254-3  
DIN 2076  
Roscas ISO 228



## DESCRIPCION DEL PRODUCTO Y PASOS DE MONTAJE / DESCRIÇÃO DO PRODUTO E MONTAGEM DO ACESSÓRIO

### Desde 20mm hasta 63mm

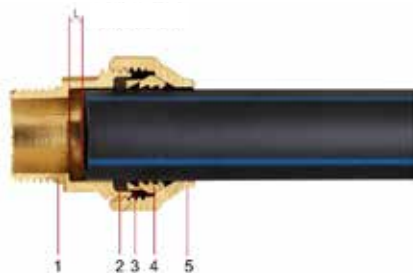

#### Descripción

- 1- Cuerpo: Latón CW617N-DW  
Corpo: Latão CW617N-DW
- 2- Junta Torica: NBR  
O-Ring: NBR
- 3- Arandela: Latón  
Anilha: Latão
- 4- Anillo compresión: Latón  
Anel de Compressão: Latão
- 5- Tuerca de Compresión:  
Latón CW617N-DW  
Porca de Compressão:  
Latão CW617N-DW

#### Pasos Montaje

- 1 - Corte el tubo /  
Cortar o Tubo
- 2 -Rebabar / Rebarbar
- 3 - Ajuste Tuerca de Compresión/  
Porca de Compressão
- 4 - Ajuste Anillo de Compresión /  
Anel de Compressão
- 5 - Ajuste Arandela /  
Ajuste Anilha
- 6 - Ajuste Junta Torica /  
Ajuste O-Ring
- 7 - Ajuste el Tubo /  
Ajuste o Tubo
- 8 - Apriete la Tuerca /  
Aperte a porca

### Desde 75mm hasta 110mm

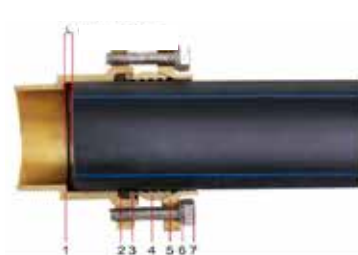

#### Descripción

- 1 - Cuerpo: Latón CW617N-DW  
Corpo: Latão CW617N-DW
- 2 - Junta Torica: NBR  
O-Ring: NBR
- 3 - Arandela: Acero Carbono A3  
Anilha: Aço Carbono A3
- 4 - Anillo compresión: Latón  
Anel de compressão: Latão
- 5 - Brida: Latón  
Flange: Latão
- 6 - Arandela autoblocante: Acero Inoxidable AISI304  
Anilha auto-blocante: Aço Inoxidável AISI304
- 7 - Tornillo: Acero Inoxidable AISI304  
Parafuso: Aço Inoxidável AISI304

#### Pasos Montaje

- 1 - Corte el tubo /  
Cortar o Tubo
- 2 - Rebabar / Rebarbar
- 3 - Ajuste Tuerca de Compresión/  
Porca de Compressão
- 4 - Ajuste Anillo de Compresión /  
Anel de Compressão
- 5 - Ajuste Arandela /  
Ajuste Anilha
- 6 - Ajuste Junta Torica /  
Ajuste O-Ring
- 7 - Ajuste el Tubo /  
Ajuste o Tubo
- 8 - Colocar Tornillos y Arandelas /  
Parafusos e Anilhas
- 9 - Apriete los Tornillos /  
Apertar os Parafusos

## 8090 P

Codo 90° HH  
Joelho 90° FF



Medida Diámetro	bolsa saco	caja caixa	Código Designação	Precio Preço
20	10	70	8090 P020000000	12,76 €
25	10	40	8090 P025000000	19,77 €
32	5	25	8090 P032000000	29,88 €
40	2	14	8090 P040000000	49,02 €
50		9	8090 P050000000	79,88 €
63		10	8090 P063000000	130,00 €
75		3	8090 P075000000	263,83 €
90		1	8090 P090000000	431,72 €
110		1	8090 P110000000	671,58 €

## 8090 GP

Codo 90° rosca H  
Joelho 90° rosca F



Medida Diámetro	bolsa saco	caja caixa	Código Designação	Precio Preço
20 - 1/2"	10	90	8090GP020004000	9,04 €
25 - 3/4"	10	50	8090GP025006000	14,24 €
32 - 1"	5	35	8090GP032008000	22,26 €
40 - 1.1/4"	2	24	8090GP040010000	37,46 €
50 - 1.1/2"		13	8090GP050012000	59,67 €
63 - 2"		14	8090GP063016000	100,18 €
75 - 2.1/2"		4	8090GP075020000	170,91 €
90 - 3"	1	2	8090GP090024000	259,74 €
110 - 4"		1	8090GP110032000	431,72 €

## 8092 GP

Codo 90° rosca M  
Joelho 90° rosca  
M



Medida Diámetro	bolsa saco	caja caixa	Código Designação	Precio Preço
20 - 1/2"	10	90	8092GP020004000	8,95 €
25 - 3/4"	10	60	8092GP025006000	14,13 €
32 - 1"	5	40	8092GP032008000	20,16 €
40 - 1.1/4"	2	22	8092GP040010000	36,11 €
50 - 1.1/2"		13	8092GP050012000	52,82 €
63 - 2"		15	8092GP063016000	95,26 €
75 - 2.1/2"		4	8092GP075020000	168,59 €
90 - 3"	1	2	8092GP090024000	278,24 €
110 - 4"		1	8092GP110032000	431,72 €

# Series 8000P

## 8130 P

Te Igual HHH  
Tê simple FFF



Medida Diámetro	bolsa saco	caja caixa	Código Designação	Precio Preço
20	10	40	8130 P020020020	17,62 €
25	10	30	8130 P025025025	27,13 €
32	5	15	8130 P032032032	43,05 €
40	2	10	8130 P040040040	71,68 €
50		6	8130 P050050050	117,10 €
63		7	8130 P063063063	193,58 €
75	1	2	8130 P075075075	407,73 €
90		1	8130 P090090090	587,62 €
110		1	8130 P110110110	947,39 €

## 8130 GP

Te con rosca H  
Tê com rosca F



Medida Diámetro	bolsa saco	caja caixa	Código Designação	Precio Preço
20 - 1/2" - 20	10	60	8130GP020004020	15,35 €
25 - 3/4" - 25	10	30	8130GP025006025	22,06 €
32 - 1" - 32	5	20	8130GP032008032	33,78 €
40 - 1.1/4" - 40	2	10	8130GP040010040	58,83 €
50 - 1.1/2" - 50		7	8130GP050012050	94,70 €
63 - 2" - 63		9	8130GP063016063	159,83 €
75 - 2.1/2" - 75	1	2	8130GP075020075	299,82 €
90 - 3" - 90		1	8130GP090024090	431,72 €
110 - 4" - 110		1	8130GP110032110	740,54 €

## 8243 GP

Manguito con rosca M  
Casquilho com rosca M



Medida Diámetro	bolsa saco	caja caixa	Código Designação	Precio Preço
20 - 1/2"	10	140	8243GP020004000	6,61 €
25 - 3/4"	10	90	8243GP025006000	9,70 €
32 - 1"	5	50	8243GP032008000	15,53 €
40 - 1.1/4"	2	30	8243GP040010000	25,84 €
50 - 1.1/2"		18	8243GP050012000	39,70 €
63 - 2"		22	8243GP063016000	64,12 €
75 - 2.1/2"	1	6	8243GP075020000	124,74 €
90 - 3"		5	8243GP090024000	179,90 €
110 - 4"		3	8243GP110032000	287,82 €

## 8270 P

Manguito Recto HH  
Anel Duplo FF



Medida Diámetro	bolsa saco	caja caixa	Código Designação	Precio Preço
20	10	80	8270 P020000000	10,61 €
25	10	50	8270 P025000000	16,44 €
32	5	30	8270 P032000000	24,79 €
40	2	20	8270 P040000000	40,64 €
50		13	8270 P050000000	74,12 €
63		14	8270 P063000000	110,27 €
75		4	8270 P075000000	203,86 €
90		4	8270 P090000000	314,81 €
110	1	2	8270 P110000000	479,69 €

## 8270 GP

Manguito con rosca H  
Casquilho com rosca F



Medida Diámetro	bolsa saco	caja caixa	Código Designação	Precio Preço
20 - 1/2"	10	120	8270GP020004000	6,74 €
25 - 3/4"	10	70	8270GP025006000	11,01 €
32 - 1"	5	45	8270GP032008000	15,39 €
40 - 1.1/4"	2	30	8270GP040010000	27,06 €
50 - 1.1/2"		20	8270GP050012000	41,08 €
63 - 2"		25	8270GP063016000	71,06 €
75 - 2.1/2"	1	6	8270GP075020000	129,51 €
90 - 3"		5	8270GP090024000	182,28 €
110 - 4"		3	8270GP110032000	275,82 €

## 8472 GP

Codo placa HH  
Joelho com pater FF



Medida Diámetro	bolsa saco	caja caixa	Código Designação	Precio Preço
20 - 1/2"	10	60	8472GP020004000	12,81 €
25 - 3/4"	10	40	8472GP025006000	23,14 €
32 - 1"	5	25	8472GP032008000	30,56 €



# Conex Compression



Accesorios de Conex - LATÓN  
Acessórios de Conex - LATÃO ..... 216-228

Accesorios de Conex - NIQUELADO  
Acessórios de Conex - NIQUELADO ..... 229-233

Accesorios de Conex - CROMADO  
Acessórios de Conex - CROMADO ..... 234-238

## CARACTERÍSTICAS Y VENTAJAS / CARACTERÍSTICAS E BENEFÍCIOS

- Nuestros accesorios de Compresión son compatibles con el tubo de cobre fabricado de acuerdo a la norma UNE-EN 1057
- Accesorios todos ellos fabricados de acuerdo a la norma UNE-EN 1254-2 y 4.
- Fabricados en Latón reforzado. Muchos ítems también disponibles en (DZR) latón resistente a la des zincación.
- Uniones en frío.
- Accesorios compatibles con tubos de Cobre, Acero Inoxidable, PB y PE-X.
- En las instalaciones con tubos de PB y PEX se requieren insertos recomendados por el fabricante de tubo o suministrados por IBP.
- El exclusivo diseño de su tuerca facilita la instalación.
- Accesorios disponibles también en níquelado.
- No se requiere el uso de cinta de PTFE (Teflón) en la instalación.
- Para las uniones en pulgadas se utilizarán adaptadores y anillos especiales.

- Os nossos acessórios de compressão são compatíveis com tubos de cobre fabricados de acordo com a norma UNE-EN 1057
- Acessórios totalmente fabricados de acordo com as normas UNE-EN 1254-2 e 4.
- Fabricados em latão reforçado. Muitos ítems também estão disponíveis em (DZR) latão resistente à des zincação.
- União a frio
- Acessórios compatíveis com tubos de cobre, aço inoxidável, PB e PE-X.
- Em sistemas com tubos PEX e PB, são necessários insertos recomendados pelo fabricante do tubo ou fornecidos pela IBP
- O design exclusivo da porca facilita a instalação.
- Disponíveis também em latão níquelado.
- Não requer o uso de fita de PTFE (Teflón) na instalação.
- Para juntas em polegadas serão usados adaptadores e anéis especiais.

## APLICACIONES E INFORMACIÓN TÉCNICA / APLICAÇÕES E INFORMAÇÕES TÉCNICAS

Instalaciones de agua potable  
 Instalaciones de agua sanitaria (fría y caliente)  
 Instalaciones de calefacción (tuberías de agua y de fuel-oil)  
 Instalaciones de aire comprimido  
 Instalaciones de gas (gas natural y gas licuado)  
 Instalaciones solares y bricolaje  
 Instalaciones de hidrógeno

Instalações de água potável  
 Instalações de água sanitária (quente e fria)  
 Instalações de aquecimento central (tubos de água e óleo combustível)  
 Sistemas de ar comprimido  
 Instalações de gás (gás natural e GLP)  
 Instalações Solares e DIY/Bricolage  
 Instalações de hidrogênio

Medidas disponibles para agua	6-15, 16-28, 35-54, 67-108mm
Medidas disponibles para gas	8-28 mm
Medidas disponibles para aire comprimido	8-28 mm
Garantía	30 años
Parámetros de Trabajo en agua	6-15, 25 bar @ 0 to 95°C
	16-28, 16 bar @ 0 to 95°C
	35-54 13 bar @ 0 to 95°C
	67-108, 10 bar @ 0 a 95°C
Parámetros de Trabajo en gas	8-28, 1 bar @ 30°C
Parámetros de Trabajo en A. Comprimido	8-28, 7 bar @ 30°C
Material	Latón, DRZ y Bronce

Medidas disponíveis para água	6-15, 16-28, 35-54, 67-108mm
Medidas disponíveis para gás	8-28 mm
Medidas disponíveis ar comprimido	8-28 mm
Garantía	30 anos
Parâmetros de trabalho em água	6-15, 25 bar @ 0 to 95°C
	16-28, 16 bar @ 0 to 95°C
	35-54 13 bar @ 0 to 95°C
	67-108, 10 bar @ 0 a 95°C
Parâmetros de trabalho em gás	8-28, 1 bar @ 30°C
Parâmetros de trabalho em ar comprimido	8-28, 7 bar @ 30°C
Material	Latão, DZR e Bronze

## NORMATIVA Y CERTIFICACIONES / NORMATIVA E CERTIFICAÇÃO

Referencias certificadas disponibles en los Certificados de Producto / Referências certificadas disponíveis em los Certificados de Produto

WRAS  
 DVGW  
 Kitemarket  
 Roscas EN 1252-4  
 UNE-EN 1254-2  
 ISO 9001



## PASOS DE MONTAJE / MONTAGEM DO ACESSÓRIO

### MONTAJE DE 6 A 54 MM / MONTAGEM 6 A 54 MM



1. Corte de tubo  
 1. Cortar o tubo



2. Rebabado  
 2. Rebarbar



3. Inserción del tubo en el accesorio  
 3. Encaixe do tubo no acessório



4. Ajustar la unión mediante una llave inglesa  
 4. Ajustar a união com uma chave inglesa

### MONTAJE DE 67 A 108MM MONTAGEM 67 A 108 MM

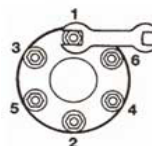
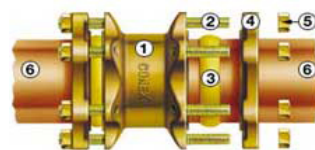

1. Accesorio / Acessório  
 2. Espárrago roscado / Parafuso  
 3. Anillo de compresión / Anel de compressão  
 4. Plato de compresión / Prato de compressão  
 5. Tuerca / Porca  
 6. Tubo / Tubo



## 301

### Manguito recto União simples



Medida Diámetro	bolsa saco	caja caixa	Código Designação	Precio Preço
6	10	500	AA-5020301--	5,90 €
8	10	400	BB-5020301--	5,32 €
10	10	300	CC-5020301--	6,08 €
12	10	250	DD-1020301--	5,07 €
14	10	200	TT-1020301--	14,43 €
15	10	200	EE-1020301--	3,84 €
16	10	200	UU-1020301--	7,04 €
18	10	150	FF-1020301--	6,61 €
20	10	100	VV-1020301--	20,64 €
22	10	100	GG-1020301--	8,03 €
28	10	50	HH-1020301--	12,64 €
35	1	50	JJ-1020301--	23,15 €
42	1	40	KK-5020301--	33,51 €
54	1	15	NN-5020301--	58,30 €
67	1	6	QQ-2020301--	243,06 €
76	1	4	RR-2020301--	698,61 €
108	1	1	SS-2020301--	591,79 €

## 301

### Manguito recto reducido União de redução



Medida Diámetro	bolsa saco	caja caixa	Código Designação	Precio Preço
8-6	10	400	BA-5020301--	10,02 €
10-8	10	300	CB-5020301--	15,44 €
12-8	10	300	DB-5020301--	16,55 €
12-10	10	250	DC-5020301--	7,90 €
15-12	10	200	ED-1020301--	7,28 €
16-15	10	200	UE-5031301--	14,26 €
18-12	10	150	FD-1020301--	6,50 €
18-15	10	150	FE-5020301--	6,50 €
22-15	10	150	GE-1020301--	8,70 €
22-18	10	100	GF-1020301--	8,70 €
28-15	10	100	HE-5020301--	29,01 €
28-22	10	50	HG-1020301--	14,44 €
35-22	1	50	JG-5020301--	26,32 €
35-28	1	50	JH-5020301--	28,82 €

## 301 CO

### Unión União de cruzamento



Medida Diámetro	bolsa saco	caja caixa	Código Designação	Precio Preço
15	10	100	EE-5020301CO	18,94 €
22	5	50	GG-5020301CO	30,46 €

## 301 BP

Manguito alargadera  
Prolongamento



Medida Diámetro	bolsa saco	caja caixa	Código Designação	Precio Preço
12-12x100	10	150	DZB1020301BP	10,70 €
15-15x100	10	100	EZB1020301BP	15,43 €
18-18x100	10	50	FZB1020301BP	26,94 €
22-22x100	5	50	GZB1020301BP	18,85 €

## 301 DA

Manguito recto con válvula de  
drenaje  
União com válvula de drenagem



Medida Diámetro	bolsa saco	caja caixa	Código Designação	Precio Preço
15	5	100	EE-1020301DA	19,33 €
22	5	50	GG-1020301DA	26,72 €

## 302

Manguito Macho con rosca  
cilíndrica  
Casquilho Macho com rosca  
cilíndrica



Medida Diámetro	bolsa saco	caja caixa	Código Designação	Precio Preço
6-1/8"	10	500	A605020302--	10,17 €
8-1/4"	10	400	B015020302--	5,13 €
8-3/8"	10	300	B025020302--	4,96 €
8-1/2"	10	300	B035020302--	6,01 €
10-1/4"	10	300	C015020302--	5,25 €
10-3/8"	10	300	C025020302--	4,79 €
10-1/2"	10	300	C035020302--	5,09 €
12-1/4"	10	250	D011020302--	11,93 €
12-3/8"	10	250	D021020302--	5,51 €
12-1/2"	10	250	D031020302--	4,57 €
15-1/4"	10	250	E011020302--	8,13 €
15-3/8"	10	200	E021020302--	7,53 €
15-1/2"	10	200	E031020302--	3,44 €
15-3/4"	10	200	E041020302--	6,98 €
18-1/2"	10	200	F031020302--	5,60 €
18-3/4"	10	150	F041020302--	5,85 €
20-1/2"	10	150	V035031302--	14,03 €
22-1/2"	10	150	G031020302--	6,78 €
22-3/4"	10	150	G041020302--	5,08 €
22-1"	10	100	G051020302--	9,35 €
28-3/4"	10	100	H045020302--	11,62 €
28-1"	10	100	H051020302--	9,45 €
28-1.1/4"	1	50	H061020302--	41,68 €
35-1"	1	50	J055020302--	38,94 €
35-1.1/4"	1	50	J061020302--	26,00 €
42-1.1/2"	1	40	K071020302--	28,66 €
54-2"	1	25	N081020302--	47,24 €
67-2.1/2"		10	Q092020302--	169,08 €
76,1-3"	1	6	R302020302--	376,54 €
108-4"		1	S402020302--	475,55 €

## 302 TA

Manguito Macho con rosca cónica  
(largo)

Casquillo Macho con rosca cónica  
(largo)



Medida Diámetro	bolsa saco	caja caixa	Código Designação	Precio Preço
10-3/8	10	250	C025020302TA	6,01 €
10-1/2	10	250	C035020302TA	9,50 €
12-3/8	10	250	D021020302TA	3,67 €
12-1/2	10	250	D031020302TA	3,81 €
14-1/2	10	200	T031020302TA	10,19 €
15-3/8	10	200	E021020302TA	5,33 €
15-1/2	10	200	E031020302TA	3,11 €
15-3/4	10	150	E041020302TA	5,36 €
16-1/2	10	200	U031020302TA	5,61 €
16-3/4	10	150	U041020302TA	9,61 €
18-1/2	10	150	F031020302TA	4,11 €
18-3/4	10	150	F041020302TA	4,88 €
22-1/2	10	150	G031020302TA	6,90 €
22-3/4	10	100	G041020302TA	5,35 €
22-1	10	100	G051020302TA	8,00 €
28-3/4	10	100	H041020302TA	13,84 €
28-1	10	50	H051020302TA	8,37 €

## 303

Manguito Hembra con rosca  
cilíndrica

Casquillo Fêmea con rosca  
cilíndrica



Medida Diámetro	bolsa saco	caja caixa	Código Designação	Precio Preço
8-1/4	10	400	B015020303--	7,84 €
8-3/8	10	300	B025020303--	4,77 €
8-1/2	10	300	B035020303--	10,85 €
10-1/4	10	300	C015020303--	5,33 €
10-3/8	10	300	C025020303--	5,33 €
10-1/2	10	250	C035020303--	6,27 €
12-3/8	10	250	D021020303--	5,81 €
12-1/2	10	250	D031020303--	4,96 €
14-1/2	10	200	T031020303--	7,15 €
15-3/8	10	200	E021020303--	9,19 €
15-1/2	10	200	E031020303--	3,66 €
15-3/4	10	150	E041020303--	6,85 €
15-1	5	100	E051020303--	11,77 €
16-1/2	10	200	U031020303--	6,69 €
16-3/4	10	150	U041020303--	9,35 €
18-1/2	10	150	F031020303--	6,00 €
18-3/4	10	150	F041020303--	6,61 €
22-1/2	10	150	G031020303--	6,43 €
22-3/4	10	100	G041020303--	6,07 €
22-1	10	100	G051020303--	11,22 €
28-3/4	10	100	H045020303--	13,38 €
28-1	10	50	H051020303--	9,42 €
28-1.1/4	1	50	H061020303--	37,61 €
35-1	1	50	J055020303--	17,78 €
35-1.1/4	1	50	J065020303--	19,70 €
42-1.1/2	1	30	K075020303--	31,59 €
54-2	1	20	N085020303--	53,87 €
67-2.1/2	1	10	Q092020303--	169,08 €
76,1-3	1	5	R302020303--	374,41 €

## 303 SF

Unión  
Juncão



Medida Diámetro	bolsa saco	caja caixa	Código Designação	Precio Preço
15-1/2	10	200	E035020303SF	8,24 €
22-3/4	10	100	G045020303SF	12,77 €

## 321

Manguito pasamuros  
Casquilho de atravessamento



Medida Diámetro	bolsa saco	caja caixa	Código Designação	Precio Preço
15	10	150	E--1020321--	10,67 €
22	10	100	G--1020321--	12,04 €
28	10	50	H--1020321--	24,06 €
35	1	50	J--1020321--	40,85 €
42	1	40	K--5020321--	56,90 €
54	1	15	N--5020321--	125,22 €

## 323

Tapón  
Tampão



Medida Diámetro	bolsa saco	caja caixa	Código Designação	Precio Preço
8	10	500	B--5020323--	6,69 €
10	10	500	C--5020323--	6,24 €
12	10	400	D--1020323--	6,90 €
15	10	300	E--1020323--	6,04 €
18	10	250	F--5020323--	8,34 €
22	10	200	G--1020323--	8,50 €
28	10	150	H--1020323--	12,48 €
35	1	50	J--5020323--	19,32 €
42	1	50	K--5020323--	26,09 €
54	1	30	N--5020323--	34,55 €

## 401

Codo 90°  
Joelho 90° simple



Medida Diámetro	bolsa saco	caja caixa	Código Designação	Precio Preço
6	10	500	AA-5020401--	13,56 €
8	10	400	BB-5020401--	9,81 €
10	10	300	CC-5020401--	6,16 €
12	10	250	DD-1020401--	6,19 €
14	10	200	TT-1020401--	12,70 €
15	10	200	EE-1020401--	4,18 €
16	10	200	UU-1020401--	9,35 €
18	10	150	FF-1020401--	7,15 €
22	10	100	GG-1020401--	7,69 €
28	10	50	HH-1020401--	15,01 €
35	1	40	JJ-1020401--	28,12 €
42	1	25	KK-1020401--	42,96 €
54	1	10	NN-1020401--	67,78 €
67	1	4	QQ-2020401--	306,46 €
76	1	3	RR-2020401--	922,40 €

## 401

Codo 90° reducido  
 Joelho 90° redução



Medida Diámetro	bolsa saco	caja caixa	Código Designação	Precio Preço
12-10	10	250	DC-5020401--	13,56 €
15-10	10	200	EC-5020401--	11,92 €
15-12	10	200	ED-1020401--	9,28 €
22-15	10	150	GE-1020401--	12,25 €
28-15	5	50	HE-5020401--	19,94 €
28-22	10	50	HG-5020401--	20,40 €

## 401/O

Codo 45°  
 Joelho 45°



Medida Diámetro	bolsa saco	caja caixa	Código Designação	Precio Preço
15	10	200	EE-1020401/O	16,99 €
22	10	100	GG-1020401/O	30,97 €
28	1	50	HH-1020401/O	36,00 €

## S401S

Codo 90°  
 Joelho 90°



Medida Diámetro	bolsa saco	caja caixa	Código Designação	Precio Preço
15	10	150	EE-5020401S-	14,81 €
22	10	100	GG-5020401S-	23,92 €
28	5	40	HH-5020401S-	26,46 €

## 402

Codo Macho con rosca cilíndrica  
 Joelho Macho com rosca cilíndrica



Medida Diámetro	bolsa saco	caja caixa	Código Designação	Precio Preço
8-1/4	10	400	B015020402--	13,18 €
10-3/8	10	250	C025020402--	7,83 €
10-1/2	10	250	C035020402--	8,55 €
12-3/8	10	250	D025020402--	7,61 €
12-1/2	10	250	D035020402--	7,25 €
15-3/8	10	200	E025020402--	7,38 €
15-1/2	10	200	E031020402--	4,62 €
15-3/4	10	150	E041020402--	10,93 €
18-1/2	10	150	F031020402--	8,55 €
18-3/4	10	150	F045020402--	8,88 €
22-1/2	10	100	G035020402--	11,39 €
22-3/4	10	100	G041020402--	7,83 €
22-1	10	50	G051020402--	18,12 €
28-3/4	10	50	H041020402--	18,73 €
28-1	10	50	H051020402--	16,82 €
35-1 1/4	1	40	J065020402--	33,04 €
42-1 1/2	1	25	K075020402--	47,60 €
54-2	1	15	N081020402--	93,64 €

## 402 TA

Codo Macho con rosca cónica  
Joelho Macho com rosca cónica



Medida Diámetro	bolsa saco	caja caixa	Código Designação	Precio Preço
12-3/8	10	250	D021020402TA	11,22 €
12-1/2	10	250	D031020402TA	8,10 €
14-1/2	10	200	T031020402TA	9,69 €
15-3/8	10	200	E021020402TA	13,85 €
15-1/2	10	200	E031020402TA	4,90 €
15-3/4	10	150	E041020402TA	14,76 €
16-1/2	10	150	U031020402TA	9,99 €
18-1/2	10	150	F031020402TA	5,74 €
18-3/4	10	100	F041020402TA	11,47 €
22-3/4	10	100	G041020402TA	12,73 €
22-1	10	50	G051020402TA	21,24 €
28-1	5	50	H051020402TA	23,41 €

## 403

Codo Hembra con rosca cilíndrica  
Joelho Fêmea com rosca cilíndrica



Medida Diámetro	bolsa saco	caja caixa	Código Designação	Precio Preço
8-1/4	10	300	B015020403--	19,89 €
10-3/8	10	300	C025020403--	5,15 €
10-1/2	10	250	C035020403--	8,74 €
12-3/8	10	250	D025020403--	7,28 €
12-1/2	10	250	D031020403--	6,61 €
14-1/2	10	200	T031020403--	10,19 €
15-3/8	10	200	E025020403--	9,71 €
15-1/2	10	200	E031020403--	4,46 €
15-3/4	10	150	E041020403--	10,18 €
16-1/2	10	200	U031020403--	8,13 €
18-1/2	10	150	F031020403--	7,53 €
18-3/4	10	100	F041020403--	9,45 €
22-1/2	10	100	G031020403--	8,85 €
22-3/4	10	100	G041020403--	7,92 €
22-1	10	50	G051020403--	17,07 €
28-3/4	10	50	H041020403--	17,49 €
28-1	10	50	H051020403--	15,15 €
35-1 1/4	1	40	J065020403--	28,27 €
42-1 1/2	1	25	K071020403--	49,98 €
54-2	1	10	N082020403--	94,61 €

## 403 SF

Racor loco Curvo (incluye arandelas)  
Terminal curvo (incluem anilhas)



Medida Diámetro	bolsa saco	caja caixa	Código Designação	Precio Preço
15-1/2	10	250	E031020403SF	7,76 €
22-1/2	10	150	G031020403SF	14,30 €
22-3/4	10	100	G041020403SF	14,30 €

## 403 W

Codo de fijación Hembra con rosca cilíndrica  
 Joelho com pater (2 furos)



Medida Diámetro	bolsa saco	caja caixa	Código Designação	Precio Preço
12-1/2	10	100	D031020403W-	13,69 €
15-1/2	10	100	E031020403W-	6,37 €

## 403 WL

Codo con placa base Hembra rosca cilíndrica  
 Joelho com pater (3 furos)



Medida Diámetro	bolsa saco	caja caixa	Código Designação	Precio Preço
12-1/2	10	100	D035020403WL	10,71 €
15-1/2	10	100	E031020403WL	9,41 €
18-1/2	10	50	F031020403WL	17,15 €
22-1/2	10	50	G031020403WL	18,12 €
22-3/4	10	50	G045020403WL	17,48 €

## 403 WE

Codo Hembra con placa base concéntrica  
 Joelho fêmea com pater com base concêntrica



Medida Diámetro	bolsa saco	caja caixa	Código Designação	Precio Preço
15-1/2	10	50	E031020403WE	32,13 €

## 601 EQ

Te recta  
 Tê simple

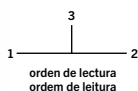

Medida Diámetro	bolsa saco	caja caixa	Código Designação	Precio Preço
6	10	300	AAA5020601EQ	20,93 €
8	10	250	BBB5020601EQ	14,36 €
10	10	200	CCC5020601EQ	4,04 €
12	10	150	DDD1020601EQ	9,67 €
14	10	100	TTT1020601EQ	16,79 €
15	10	100	EEE1020601EQ	6,01 €
16	10	100	UUU5020601EQ	15,79 €
18	10	50	FFF1020601EQ	10,09 €
22	5	50	GGG1020601EQ	10,43 €

## 601 EQ

Te recta  
Tê simple

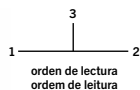

Medida Diámetro	bolsa saco	caja caixa	Código Designação	Precio Preço
28	1	40	HHH1020601EQ	22,31 €
35	1	25	JJJ5020601EQ	45,67 €
42	1	15	KKK5020601EQ	66,60 €
54	1	10	NNN2020601EQ	121,60 €
67	1	3	QQQ2020601EQ	375,66 €
76	1	7	RRR2020601EQ	569,21 €

## 601

Te reducida  
Tê redução



Medida Diámetro	bolsa saco	caja caixa	Código Designação	Precio Preço
12-12-10	10	150	DDC5020601--	25,77 €
15-15-10	10	100	EEC5020601--	16,31 €
15-12-12	10	150	EDD5020601--	9,83 €
15-15-12	10	100	EED5020601--	11,28 €
15-15-22	10	50	EEG1020601--	12,52 €
18-18-12	10	50	FFD5020601--	16,24 €
18-18-15	10	50	FFE5020601--	13,34 €
18-15-18	10	50	FEF5020601--	12,52 €
22-22-12	5	50	GGD5020601--	21,95 €
22-15-15	5	50	GEE1020601--	13,34 €
22-22-15	5	50	GGE1020601--	12,75 €
22-22-18	10	50	GGF5020601--	15,03 €
22-15-22	5	50	GEG1020601--	13,72 €
22-22-28	5	50	GGH5020601--	21,88 €
28-22-28	10	40	HGH5020601--	23,04 €
28-28-15	1	50	HHE1020601--	22,14 €
28-22-22	1	50	HGG5020601--	23,66 €
28-28-22	1	40	HHG1020601--	22,09 €
28-15-28	1	50	HEH1020601--	24,88 €
28-22-28	10	40	HGH5020601--	23,04 €
35-35-15	1	40	JJE5020601--	43,78 €
35-35-22	1	40	JJG5020601--	43,78 €
35-35-28	1	30	JJH5020601--	45,62 €
42-42-15	1	20	KKE5020601--	72,22 €
42-42-22	1	20	KKG5020601--	74,98 €
42-42-28	1	20	KKH5020601--	77,77 €
42-42-35	1	20	KKJ5020601--	74,68 €
54-54-15	1	10	NNE1020601--	232,79 €
54-54-22	1	10	NNG1020601--	232,79 €
54-54-28	1	10	NNH1020601--	232,79 €
54-54-42	1	10	NNK5020601--	119,65 €
67-67-35	1	3	QQJ2020601--	643,26 €
76-76-54	1	3	RRN2020601--	834,85 €



## 615

Te Macho con rosca cilíndrica  
 Tê Macho com rosca cilíndrica

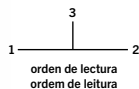

Medida Diámetro	bolsa saco	caja caixa	Código Designação	Precio Preço
15-1/2-15	10	100	EE35020615--	12,68 €
22-1/2-22	5	50	GG35020615--	28,19 €
22-3/4-22	5	50	GG45020615--	24,08 €

## 617

Te Hembra con rosca cilíndrica  
 Tê Fêmea com rosca cilíndrica

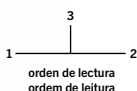

Medida Diámetro	bolsa saco	caja caixa	Código Designação	Precio Preço
12-3/8-12	10	150	DD25020617--	9,28 €
12-1/2-12	10	150	DD35020617--	17,36 €
14-1/2-14	10	100	TT31020617--	24,18 €
15-1/4-15	10	100	EE11020617--	23,15 €
15-1/2-15	10	100	EE31020617--	7,69 €
15-3/4-15	10	100	EE41020617--	17,78 €
16-3/4-16	10	100	UU41020617--	24,18 €
18-1/2-18	10	50	FF31020617--	12,20 €
18-3/4-18	10	50	FF41020617--	14,47 €
22-1/2-22	5	50	GG31020617--	12,75 €
22-3/4-22	5	50	GG45020617--	15,82 €
22-1-22	5	50	GG51020617--	15,63 €
28-1/2-28	1	50	HH35020617--	30,14 €
28-3/4-28	1	40	HH41020617--	27,16 €
28-1-28	1	40	HH55020617--	30,90 €

## 645

Te con rosca lateral M  
 Tê com rosca lateral M

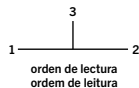

Medida Diámetro	bolsa saco	caja caixa	Código Designação	Precio Preço
1/2-15-1/2	10	100	33E1020645--	15,05 €

## 684

Te con rosca H  
 Tê com rosca F

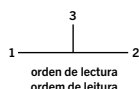

Medida Diámetro	bolsa saco	caja caixa	Código Designação	Precio Preço
15-1/2"-15	10	100	E3E5020684--	14,66 €
22-1/2"-22	5	50	G3G1020684--	22,13 €
22-3/4"-22	5	50	G4G1020684--	24,31 €
28-1"-28	5	40	H5H1020684--	30,16 €

## 20B

Manguito con válvula de servicio



Medida Diámetro	bolsa saco	caja caixa	Código Designação	Precio Preço
15-15	10	150	EE-1512720B-	7,14 €

## 901

Cruz  
Cruzeta



Medida Diámetro	bolsa saco	caja caixa	Código Designação	Precio Preço
22-22-22-22	1	50	GGGG1020901-	38,90 €

## 63

Tuerca  
Porcas de capa



Medida Diámetro	bolsa saco	caja caixa	Código Designação	Precio Preço
6	10	1.000	A--1020063--	1,32 €
8	100	1.000	B--1020063--	1,50 €
10	100	1.000	C--1020063--	1,50 €
12	100	1.000	D--1020063--	1,06 €
14	100	500	T--1020063--	1,93 €
15	50	500	E--1020063--	1,34 €
16	10	500	U--1020063--	2,12 €
18	50	500	F--1020063--	1,57 €
22	50	400	G--1020063--	1,72 €
28	25	300	H--1020063--	2,73 €
35	10	150	J--1020063--	9,61 €
42	10	100	K--1020063--	11,31 €
54	5	50	N--1020063--	19,39 €

## 63 B

Tuerca ciega  
Porcas de capa



Medida Diámetro	bolsa saco	caja caixa	Código Designação	Precio Preço
15	10	500	E--1020063B-	2,11 €
22	10	300	G--1020063B-	3,45 €
28	10	200	H--1020063B-	4,09 €
35	10	150	J--1020063B-	9,61 €
42	10	100	K--1020063B-	11,31 €
54	5	50	N--1020063B-	19,39 €

## 65

Anillo de compresión  
 Anel de compressão



Medida Diámetro	bolsa saco	caja caixa	Código Designação	Precio Preço
6	100	2.000	A--1020065--	0,67 €
8	100	5.000	B--1020065--	0,59 €
10	100	4.000	C--1020065--	0,83 €
12	100	3.000	D--1020065--	0,83 €
14	100	2.500	T--1020065--	0,98 €
15	100	2.500	E--1020065--	0,98 €
16	100	2.500	U--1020065--	0,83 €
18	100	2.000	F--1020065--	1,11 €
20	10	2.000	V--1020065--	0,89 €
22	100	1.500	G--1020065--	1,11 €
28	50	800	H--1020065--	1,68 €
35	10	500	J--1020065--	2,75 €
42	10	250	K--1020065--	4,06 €
54	10	100	N--1020065--	6,01 €
67	1	50	Q--1020065--	13,79 €
76	1	50	R--1020065--	19,31 €

## 68

Reducción interna (3 piezas)  
 Redução interna (3 peças)



Medida Diámetro	bolsa saco	caja caixa	Código Designação	Precio Preço
10-8	10	500	CB-5020068--	4,90 €
12-10	10	400	DC-5020068--	4,03 €
15-8	10	250	EB-5020068--	4,41 €
15-10	10	400	EC-5020068--	4,44 €
15-12	10	300	ED-5020068--	4,44 €
18-12	10	300	FD-5020068--	4,44 €
18-15	10	300	FE-5020068--	4,44 €
22-12	10	300	GD-5020068--	5,13 €
22-15	10	300	GE-5020068--	4,44 €
22-18	10	250	GF-5020068--	5,13 €
28-15	10	200	HE-5020068--	6,63 €
28-18	10	200	HF-5020068--	6,19 €
28-22	10	200	HG-5020068--	6,19 €
35-15	10	150	JE-5020068--	10,85 €
35-18	1	150	JF-5020068--	15,34 €
35-22	1	150	JG-5020068--	10,28 €
35-28	1	150	JH-5020068--	10,28 €
42-15	1	100	KE-5020068--	24,10 €
42-22	1	100	KG-5020068--	15,97 €
42-28	1	100	KH-5020068--	15,97 €
42-35	1	100	KJ-5020068--	16,44 €
54-15	1	50	NE-5020068--	38,85 €
54-22	1	50	NG-5020068--	27,65 €
54-28	1	50	NH-5020068--	27,65 €
54-35	1	50	NJ-5020068--	25,84 €
54-42	1	50	NK-5020068--	28,89 €

## 1201

Válvula de esfera  
Passador de corte



Medida Diámetro	bolsa saco	caja caixa	Código Designação	Precio Preço
15	1	50	EE-1021201--	31,81 €
22	1	30	GG-1021201--	40,58 €
28	1	20	HH-1021201--	66,26 €

## 1001

Válvula de compuerta



Medida Diámetro	bolsa saco	caja caixa	Código Designação	Precio Preço
35	1	10	JJ-1042500--	71,75 €
42	1	9	KK-1042500--	84,33 €

## WP1

Manguito de inserción para PEX  
Camisa de reforço para PEX



Medida Diámetro	bolsa saco	caja caixa	Código Designação	Precio Preço
15-2,5	100	1.500	E253031000WP	1,27 €
16-1,9	10	1.000	U--1020WPI--	1,79 €
16-2,2	10	500	U--1020WPI10	1,79 €
22-3,0	10	500	G--1020WPI--	1,64 €

## SC

Manguito de inserción para Cobre  
Camisa de reforço para Cobre



Medida Diámetro	bolsa saco	caja caixa	Código Designação	Precio Preço
10-1	100	1.500	C103031000SC	1,53 €
12-1	100	1.500	D103031000SC	1,07 €
15-1	100	1.500	E103031000SC	1,15 €
18-1	100	600	F103031000SC	1,52 €
22-1	50	500	G103031000SC	1,64 €
28-0,8		480	H103031000SC	2,03 €

## 301

Manguito recto  
 União simples



Medida Diámetro	bolsa saco	caja caixa	Código Designação	Precio Preço
12	10	250	DD-1Y20301--	5,37 €
15	10	200	EE-1Y20301--	4,06 €
	1	150	EE-5Y20301--	4,60 €
18	10	150	FF-1Y20301--	7,04 €
22	10	100	GG-1Y20301--	8,52 €
28	10	50	HH-1Y20301--	13,39 €
35	1	50	JJ-1Y20301--	24,54 €
42	1	40	KK-5Y20301--	35,50 €
54	1	15	NN-5Y20301--	61,80 €

## 301

Manguito recto reducido  
 União de redução



Medida Diámetro	bolsa saco	caja caixa	Código Designação	Precio Preço
15-12	10	200	ED-5Y20301--	7,43 €
18-15	10	150	FE-5Y20301--	6,88 €
22-15	1	150	GE-1Y20301--	9,23 €
22-18	10	100	GF-1Y20301--	9,21 €
28-22	10	50	HG-1Y20301--	15,31 €

## 301 CO

Unión  
 União de cruzamento



Medida Diámetro	bolsa saco	caja caixa	Código Designação	Precio Preço
15	10	100	EE-5Y20301CO	20,07 €
18	5	50	FF-5Y20301CO	29,27 €
22	5	50	GG-5Y20301CO	32,28 €

## 302

Manguito Macho con rosca  
 cilíndrica  
 Casquilho Macho con rosca  
 cilíndrica



Medida Diámetro	bolsa saco	caja caixa	Código Designação	Precio Preço
12-3/8	10	250	D021Y20302--	5,83 €
12-1/2	10	250	D031Y20302--	4,87 €
15-3/8	1	200	E025Y20302--	7,57 €
15-1/2	10	200	E031Y20302--	3,63 €
15-3/4	10	200	E041Y20302--	7,43 €
18-1/2	10	200	F031Y20302--	5,95 €
18-3/4	10	150	F041Y20302--	6,20 €
22-1/2	10	150	G031Y20302--	7,15 €
22-3/4	10	150	G041Y20302--	6,20 €
22-1	10	100	G051Y20302--	9,92 €
28-3/4	10	100	H045Y20302--	12,31 €
28-1	10	100	H051Y20302--	10,00 €
35-1	1	50	J055Y20302--	41,28 €
35-1.1/4	1	50	J061Y20302--	27,57 €
42-1.1/2	1	40	K071Y20302--	30,35 €
54-2	1	25	N081Y20302--	50,08 €

BRASS RED BRASS DZR

## 303

Manguito Hembra con rosca cilíndrica  
Casquilho Fêmea com rosca cilíndrica



Medida Diámetro	bolsa saco	caja caixa	Código Designação	Precio Preço
12-3/8	10	250	D021Y20303--	6,17 €
12-1/2	10	250	D031Y20303--	5,26 €
15-1/2	10	200	E031Y20303--	3,87 €
15-3/4	1	150	E041Y20303--	7,26 €
18-1/2	10	150	F031Y20303--	6,36 €
18-3/4	10	150	F041Y20303--	7,04 €
22-1/2	10	150	G031Y20303--	6,82 €
22-3/4	10	100	G041Y20303--	6,43 €
22-1	10	100	G051Y20303--	11,89 €
28-1	1	50	H051Y20303--	9,99 €
35-1.1/4	1	50	J065Y20303--	20,86 €
42-1.1/2	1	40	K075Y20303--	33,47 €
54-2	1	20	N085Y20303--	57,09 €

## 323

Tapón  
Tampão



Medida Diámetro	bolsa saco	caja caixa	Código Designação	Precio Preço
15	10	300	E--1Y20323--	6,42 €
18	10	250	F--5Y20323--	8,88 €
22	10	200	G--1Y20323--	9,00 €

## 401

Codo 90°  
Joelho 90°



Medida Diámetro	bolsa saco	caja caixa	Código Designação	Precio Preço
12	10	250	DD-1Y20401--	6,55 €
15	10	200	EE-1Y20401--	4,44 €
15	10	200	EE-5Y20401--	5,11 €
18	10	150	FF-1Y20401--	7,60 €
22	10	100	GG-1Y20401--	8,14 €
28	10	50	HH-1Y20401--	15,89 €
35		40	JJ-1Y20401--	29,78 €
42		25	KK-1Y20401--	45,54 €
54		10	NN-1Y20401--	71,85 €

## 401

Codo 90° reducido  
Joelho 90° redução



Medida Diámetro	bolsa saco	caja caixa	Código Designação	Precio Preço
22-15	1	150	GE-1Y20401--	12,97 €
28-22	10	50	HG-5Y20401--	21,62 €

## 401/O

Codo 45°  
 Joelho 45°



Medida Diámetro	bolsa saco	caja caixa	Código Designação	Precio Preço
15	1	200	EE-1Y20401/O	18,02 €
22	10	100	GG-1Y20401/O	32,76 €

## 402

Codo Macho con rosca cilíndrica  
 Joelho Macho com rosca  
 cilíndrica



Medida Diámetro	bolsa saco	caja caixa	Código Designação	Precio Preço
12-1/2	10	250	D035Y20402--	7,69 €
15-1/2	10	200	E031Y20402--	4,90 €
15-3/4	10	150	E041Y20402--	11,60 €
18-1/2	10	150	F031Y20402--	9,06 €
18-3/4	10	150	F045Y20402--	9,39 €
22-1/2	1	100	G035Y20402--	12,08 €
22-3/4	10	100	G041Y20402--	8,28 €
22-1	10	50	G051Y20402--	19,20 €
28-1	10	50	H051Y20402--	17,82 €
35-1 1/4	1	40	J065Y20402--	35,02 €

## 403

Codo Hembra con rosca cilíndrica  
 Joelho Fêmea com rosca  
 cilíndrica



Medida Diámetro	bolsa saco	caja caixa	Código Designação	Precio Preço
12-1/2	10	250	D031Y20403--	7,04 €
15-1/2	10	200	E031Y20403--	4,72 €
15-3/4	10	150	E041Y20403--	10,77 €
18-1/2	10	150	F031Y20403--	7,98 €
18-3/4	1	100	F041Y20403--	10,00 €
22-1/2	1	100	G031Y20403--	9,37 €
22-3/4	10	100	G041Y20403--	8,37 €
28-1	10	50	H051Y20403--	16,09 €
35-1 1/4	1	40	J065Y20403--	29,97 €
42-1 1/2	1	25	K071Y20403--	52,96 €
54-2	1	10	N082Y20403--	120,47 €

## 403 WL

Codo con placa base Hembra con  
 rosca cilíndrica  
 Joelho com pater (3 furos)



Medida Diámetro	bolsa saco	caja caixa	Código Designação	Precio Preço
15-1/2	10	100	E031Y20403WL	9,92 €
18-1/2	10	50	F031Y20403WL	18,15 €
22-1/2	10	50	G031Y20403WL	19,20 €
22-3/4	10	50	G045Y20403WL	18,52 €

## 601 EQ

Te recta  
Tê simple

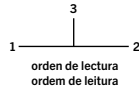

Medida Diámetro	bolsa saco	caja caixa	Código Designação	Precio Preço
12	10	150	DDD1Y20601EQ	10,25 €
15	10	100	EEE1Y20601EQ	6,38 €
15	1	100	EEE5Y20601EQ	7,73 €
18	10	50	FFF1Y20601EQ	10,70 €
22	5	50	GGG1Y20601EQ	11,06 €
28	1	40	HHH1Y20601EQ	23,67 €
35	1	25	JJJ5Y20601EQ	48,41 €
42		15	KKK5Y20601EQ	70,60 €
54	1	5	NNN2Y20601EQ	128,90 €

## 601

Te reducida  
Tê redução

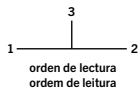

Medida Diámetro	bolsa saco	caja caixa	Código Designação	Precio Preço
15-15-18	1	100	EEF5Y20601--	16,09 €
15-15-22	10	50	EEG1Y20601--	13,27 €
18-15-15	10	50	FEE5Y20601--	16,40 €
18-18-15	10	50	FFE5Y20601--	14,12 €
22-15-15	5	50	GEE1Y20601--	14,12 €
22-22-15	5	50	GGE1Y20601--	13,52 €
22-22-18	5	50	GGF5Y20601--	15,94 €
22-15-22	5	50	GEG1Y20601--	14,54 €
28-28-15	1	50	HHE1Y20601--	23,45 €
28-22-22	1	50	HGG5Y20601--	25,08 €
28-28-22	1	40	HHG1Y20601--	23,41 €
35-35-22	1	40	JJG5Y20601--	46,38 €
42-42-22	1	20	KKG5Y20601--	79,48 €

## 601 C

Codo distribuidor  
Tê de Canto

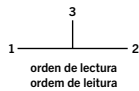

Medida Diámetro	bolsa saco	caja caixa	Código Designação	Precio Preço
15-15-15	10	100	EEE5Y20601C-	27,16 €

## 617

Te Hembra con rosca cilíndrica  
Tê Fêmea com rosca cilíndrica

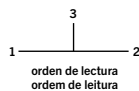

Medida Diámetro	bolsa saco	caja caixa	Código Designação	Precio Preço
12-1/2-12	10	150	DD35Y20617--	18,41 €
15-1/2-15	10	100	EE31Y20617--	8,14 €
18-1/2-18	10	50	FF31Y20617--	12,95 €
22-1/2-22	5	50	GG31Y20617--	13,52 €
22-3/4-22	5	50	GG45Y20617--	16,80 €
28-3/4-28	10	40	HH41Y20617--	28,77 €

BRASS RED BRASS DZR



## 645

Te con rosca MH  
 Tê com rosca MF

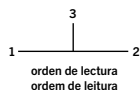

Medida Diámetro	bolsa saco	caja caixa	Código Designação	Precio Preço
1/2-15-1/2	10	100	33E1Y20645--	15,05 €

## 63

Tuerca  
 Porcas de capa



Medida Diámetro	bolsa saco	caja caixa	Código Designação	Precio Preço
15	1	500	E--1Y20063--	1,53 €
22	50	400	G--1Y20063--	2,77 €
35	10	150	J--1Y20063--	10,52 €

## 301

Manguito recto  
União simples



Medida Diámetro	bolsa saco	caja caixa	Código Designação	Precio Preço
10	10	300	CC-5320301--	6,45 €
12	10	250	DD-5320301--	5,37 €
15	10	200	EE-1320301--	4,06 €
18	1	150	FF-5320301--	7,04 €
22	10	100	GG-1320301--	8,52 €
28	10	50	HH-5320301--	13,39 €
35	1	50	JJ-1222301--	24,54 €
42	1	40	KK-1222301--	35,50 €
54	1	20	NN-1222301--	61,80 €

## 301

Manguito recto reducido  
União de redução



Medida Diámetro	bolsa saco	caja caixa	Código Designação	Precio Preço
10-8	10	300	CB-5320301--	15,55 €
10-12	10	250	DC-5320301--	6,24 €
15-10	1	250	EC-5320301--	4,51 €
15-12	10	200	ED-1320301--	7,72 €
22-15	1	150	GE-5320301--	9,23 €
28-15	1	100	HE-5320301--	24,51 €
28-22	1	50	HG-5320301--	15,31 €

## 301 CO

Unión  
União de cruzamento



Medida Diámetro	bolsa saco	caja caixa	Código Designação	Precio Preço
15	10	50	EE-5320301CO	20,07 €
22	1	50	GG-5320301CO	32,28 €

## 302

Manguito Macho con rosca  
cilíndrica  
Casquilho Macho com rosca  
cilíndrica



Medida Diámetro	bolsa saco	caja caixa	Código Designação	Precio Preço
10-3/8	10	300	C025320302--	5,83 €
10-1/2	10	300	C035320302--	3,97 €
12-3/8	10	250	D025320302--	5,83 €
12-1/2	10	250	D035320302--	4,87 €
15-3/8	10	200	E025320302--	7,98 €
15-1/2	10	200	E031320302--	3,63 €
18-1/2	10	200	F035320302--	5,95 €
22-3/4	1	150	G041320302--	5,38 €

## 303

Manguito Hembra con rosca  
 cilíndrica  
 Casquilho Fêmea com rosca  
 cilíndrica



Medida Diámetro	bolsa saco	caja caixa	Código Designação	Precio Preço
10-3/8	10	300	C025320303--	6,45 €
10-1/2	10	250	C035320303--	3,83 €
12-3/8	10	250	D025320303--	6,17 €
12-1/2	10	200	D035320303--	5,26 €
15-1/2	10	200	E031320303--	3,87 €
22-3/4	10	100	G041320303--	6,43 €
22-1	10	100	G051320303--	11,89 €
28-1	1	50	H051320303--	9,97 €
42-1.1/2	1	30	K075320303--	33,57 €

## 303 SF

Racor Loco Recto  
 Terminais com Porca



Medida Diámetro	bolsa saco	caja caixa	Código Designação	Precio Preço
15-1/2	1	200	E031320303SF	5,36 €

## 323

Tapón  
 Tampão



Medida Diámetro	bolsa saco	caja caixa	Código Designação	Precio Preço
15	1	300	E--5320323--	6,42 €
22	1	200	G--5320323--	9,00 €
42	1	50	K--5320323--	25,15 €

## 401

Codo 90°  
 Joelho 90°



Medida Diámetro	bolsa saco	caja caixa	Código Designação	Precio Preço
10	10	300	CC-5320401--	5,17 €
12	10	250	DD-5320401--	6,55 €
15	10	200	EE-1320401--	4,44 €
18	10	150	FF-5320401--	7,60 €
22	10	100	GG-1320401--	8,14 €
28	10	50	HH-1320401--	15,89 €
35	1	40	JJ-1320401--	29,78 €
42	1	25	KK-1320401--	45,54 €
54	1	10	NN-1320401--	71,85 €

## 401

Codo 90° reducido  
Joelho 90° redução



Medida Diámetro	bolsa saco	caja caixa	Código Designação	Precio Preço
22-15	10	150	GE-1320401--	12,97 €
28-15	10	50	HE-5320401--	21,14 €
28-22	10	50	HG-5320401--	21,62 €

## 401/O

Codo 45°  
Joelho 45°



Medida Diámetro	bolsa saco	caja caixa	Código Designação	Precio Preço
22	10	100	GG-1320401/O	32,76 €

## 402

Codo Macho con rosca cilíndrica  
Joelho Macho com rosca cilíndrica



Medida Diámetro	bolsa saco	caja caixa	Código Designação	Precio Preço
10-1/2	10	250	C035320402--	9,06 €
12-1/2	10	250	D035320402--	7,69 €
15-1/2	10	200	E031320402--	4,90 €
22-3/4	10	100	G045320402--	8,28 €

## 403

Codo Hembra con rosca cilíndrica  
Joelho Fêmea com rosca cilíndrica



Medida Diámetro	bolsa saco	caja caixa	Código Designação	Precio Preço
10-1/2	10	250	C035320403--	8,74 €
15-1/2	10	200	E031320403--	4,72 €
22-3/4	1	100	G041320403--	8,37 €

## 403 SF

Racor Loco Curvo  
 Terminal abocardado curvo



Medida Diámetro	bolsa saco	caja caixa	Código Designação	Precio Preço
15-1/2	1	200	E031320403SF	5,74 €

## 403 WL

Codo con placa base Hembra con  
 rosca cilíndrica  
 Joelho com pater (3 furos)



Medida Diámetro	bolsa saco	caja caixa	Código Designação	Precio Preço
15-1/2	10	100	E031320403WL	9,92 €
22-3/4	10	50	G045320403WL	18,52 €

## 601 EQ

Te recta  
 Tê simple

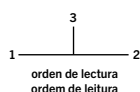

Medida Diámetro	bolsa saco	caja caixa	Código Designação	Precio Preço
10	10	200	CCC5320601EQ	5,27 €
12	10	150	DDD5320601EQ	10,25 €
15	10	100	EEE1320601EQ	6,38 €
18	10	50	FFF5320601EQ	10,70 €
22	5	50	GGG1320601EQ	11,06 €
28	1	40	HHH1320601EQ	23,67 €
35	1	25	JJJ5320601EQ	48,41 €
42	1	15	KKK5320601EQ	70,60 €

## 601

Te reducida  
 Tê redução

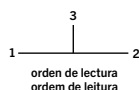

Medida Diámetro	bolsa saco	caja caixa	Código Designação	Precio Preço
12-12-10	10	150	DDC5320601--	9,39 €
15-15-12	10	100	EED5320601--	11,96 €
15-15-22	10	50	EEG5320601--	13,27 €
22-15-15	1	50	GEE1320601--	14,12 €
22-15-22	1	50	GEG5320601--	16,29 €
22-22-15	5	50	GGE1320601--	13,52 €
28-28-15	1	50	HHE5320601--	23,45 €
28-28-22	1	40	HHG5320601--	23,41 €
35-35-15	1	40	JJE5320601--	46,38 €

## 615

Te Macho con rosca cilíndrica  
Tê Macho com rosca cilíndrica

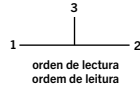

Medida Diámetro	bolsa saco	caja caixa	Código Designação	Precio Preço
15-15-1/2	1	100	EE35320615--	12,69 €

## 617

Te Hembra con rosca cilíndrica  
Tê Fêmea com rosca cilíndrica

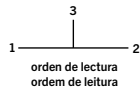

Medida Diámetro	bolsa saco	caja caixa	Código Designação	Precio Preço
15-15-1/2	10	100	EE31320617--	8,14 €

## 684

Te con rosca MH  
Tê com rosca MF

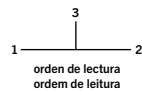

Medida Diámetro	bolsa saco	caja caixa	Código Designação	Precio Preço
15-1/2-15	1	100	E3E5320684--	14,68 €
22-1/2-22	5	50	G3G10CO684--	17,12 €

## 63

Tuerca  
Porcas de capa



Medida Diámetro	bolsa saco	caja caixa	Código Designação	Precio Preço
15	10	500	E--1320063--	1,53 €

# >B< Sonic



Accesorios de cobre y latón para unión por empuje para diferentes tipos de tubos  
Acessórios de cobre e Latão com união por encaixe para diferentes tipos de tubo.....240-244

## CARACTERÍSTICAS Y VENTAJAS / CARACTERÍSTICAS E BENEFÍCIOS

- Cuerpo del accesorio en Cobre o Latón DZR
- Incorpora dos componentes internos: junta tórica de EPDM y anillo de sujeción en Acero Inoxidable.
- Los accesorios son compatibles con tubos de cobre UNE-EN 1057 en estado duro, semiduro y recocido.
- Rápido y Fácil de usar. Montaje sin necesidad de aplicar calor ni productos auxiliares.
- Herramienta especial para el desmontaje.
- Accesorios desmontables y reutilizables, hasta un máximo de 20 veces.
- Mantiene la continuidad eléctrica en las instalaciones de tuberías metálicas
- 25 Años de Garantía

- Corpo do acessório em Cobre ou Latão DZR
- Inclui dois componentes internos: O-ring e anel de sujeição em Aço Inoxidável
- Os acessórios são aptos para tubos de Cobre em estado duro, semi-duro e recozido.
- Rápido e fácil de usar. Montagem sem necessidade de aplicar calor ou produtos auxiliares.
- Ferramenta especial para desmontar.
- Acessórios desmontáveis e reutilizáveis até un máximo de 20 vezes
- Garante a continuidade eléctrica nas instalações com tubos metálicos.
- Garantia de 25 anos

## APLICACIONES E INFORMACIÓN TÉCNICA / APLICAÇÕES E INFORMAÇÕES TÉCNICAS

Agua Potable	
Aguas Sanitaria (fría y caliente)	
Calefacción	
Medidas disponibles	12 - 28 mm y 1/2" - 1 1/4"
Parámetros de trabajo	16 bar @ 0-30°C
	10 bar @ 65°C
	7 bar @ 95°C
Material	Cobre y Latón DZR Junta tórica EPDM Anillo Acero Inoxidable

Agua Potável	
Águas Sanitárias	
Aquecimento	
Medidas disponíveis	12 - 28 mm y 1/2" - 1 1/4"
Parâmetros de trabalho	16 bar @ 0-30°C
	10 bar @ 65°C
	7 bar @ 95°C
Material	Cobre y Latão DZR O-ring EPDM Aço Inoxidável

## NORMATIVA Y CERTIFICACIONES / NORMATIVA E CERTIFICAÇÃO

Referencias certificadas disponibles en los Certificados de Producto / Referências certificadas disponíveis em los Certificados de Produto



## PASOS DE MONTAJE / MONTAGEM DO ACESSÓRIO

El montaje de >B< Sonic solo le llevará unos pocos pasos. ¡No se pueden usar lubricantes, aceites o grasas!

1. Corte



Las tuberías metálicas deben cortarse en ángulo recto con un corta-tubos, o alternativamente con sierras de dientes finos o sierras eléctricas especiales. ¡Las amoladoras angulares o los sopletes de corte no deben utilizarse para cortar a la medida!

2. Desbarbado y calibrado



Las tuberías deben ser desbarbadas cuidadosamente. Las tuberías recocidas siempre deberán calibrarse antes de continuar con el proceso.

3. Comprobación del accesorio



Antes de realizar el ajuste, debe verificarse que el accesorio esté limpio, correctamente asentado y con todas las piezas de instalación, incluida la junta tórica. No se pueden usar lubricantes como aceites o grasas.

4. Marcado y profundidad de inserción



Antes de la instalación, se marca la profundidad de inserción del accesorio en la tubería. Esto garantiza que cualquier tubería que no esté completamente insertada puede identificarse más adelante.

5. Unión



Deslice el accesorio en el tubo hasta el tope de profundidad. Hasta la marca de verificación.

6. Herramienta para desmontaje



Ajuste la herramienta de desmontaje sobre el tubo de cobre, alineando el contorno interior en la dirección del accesorio a desmontar. Presione la herramienta de desmontaje contra la unión con la ayuda de las superficies de agarre laterales y retire la tubería o el accesorio.



### S090

Codo 90° HH  
Joelho 90° FF



Medida Diâmetro	bolsa saco	caja caixa	Código Designação	Precio Preço
12	5	100	S090 012000000	<b>6,63 €</b>
15	5	75	S090 015000000	<b>5,43 €</b>
18	5	75	S090 018000000	<b>9,63 €</b>
22	5	40	S090 022000000	<b>8,50 €</b>
28	1	20	S090 028000000	<b>16,19 €</b>

### S092

Codo 90° MH  
Joelho 90° MF



Medida Diâmetro	bolsa saco	caja caixa	Código Designação	Precio Preço
15	5	100	S092 015000000	<b>5,68 €</b>

### S130

Te HHH  
Tê FFF



Medida Diâmetro	bolsa saco	caja caixa	Código Designação	Precio Preço
12	5	75	S130 012012012	<b>10,27 €</b>
15	5	50	S130 015015015	<b>8,09 €</b>
18	5	50	S130 018018018	<b>12,89 €</b>
22	5	25	S130 022022022	<b>12,30 €</b>

### S130R

Te Reducida HHH  
Tê Redução FFF



Medida Diâmetro	bolsa saco	caja caixa	Código Designação	Precio Preço
22 x 15 x 22	5	50	S130R022015022	<b>11,24 €</b>

### S130G

Te con rosca hembra  
Tê fêmea rosca ao centro



Medida Diâmetro	bolsa saco	caja caixa	Código Designação	Precio Preço
15 x 1/2 x 15	5	30	S130G015004015	<b>15,67 €</b>

## S243

Manguito reducción MH  
União de redução MF



Medida Diámetro	bolsa saco	caja caixa	Código Designação	Precio Preço
15 x 10	5	100	S243 015010000	6,03 €
15 x 12	5	100	S243 015012000	6,22 €
18 x 15	5	100	S243 018015000	6,50 €
22 x 15	5	100	S243 022015000	6,90 €
22 x 18	5	75	S243 022018000	7,75 €
28 x 22	1	20	S243 028022000	11,97 €

## S243G

Entronque Macho  
Casquilho Macho



Medida Diámetro	bolsa saco	caja caixa	Código Designação	Precio Preço
15 x 1/2	5	100	S243G015004000	9,61 €
22 x 3/4	5	50	S243G022006000	16,79 €
28 x 1	1	20	S243G028008000	21,25 €
28 x 1 1/4	1	20	S243G028010000	31,25 €

## S270

Manguito HH  
União FF



Medida Diámetro	bolsa saco	caja caixa	Código Designação	Precio Preço
10	5	100	S270 010000000	5,14 €
12	5	100	S270 012000000	6,21 €
15	5	100	S270 015000000	4,63 €
18	5	50	S270 018000000	7,72 €
22	5	50	S270 022000000	7,43 €
28	1	20	S270 028000000	11,64 €

## S270G

Entronque H  
Cásquilho Fêmea



Medida Diámetro	bolsa saco	caja caixa	Código Designação	Precio Preço
15 x 1/2	5	100	S270G015004000	9,55 €
22 x 3/4	5	50	S270G022006000	13,27 €
28 x 1	1	20	S270G028008000	22,19 €
28 x 1 1/4	1	20	S270G028010000	37,09 €

## S301

Tapón H  
Tampão F



Medida Diámetro	bolsa saco	caja caixa	Código Designação	Precio Preço
10	5	200	S301 010000000	6,63 €
15	5	100	S301 015000000	4,31 €
18	5	20	S301 018000000	6,50 €
22	5	75	S301 022000000	6,70 €
28	1	40	S301 028000000	10,69 €

### S370

Manguito Telescópico



Medida Diámetro	bolsa saco	caja caixa	Código Designação	Precio Preço
15	1	5	S370 015000000	15,42 €
22	1	5	S370 022000000	23,14 €

### S472G

Codo Placa  
Joelho com pater



Medida Diámetro	bolsa saco	caja caixa	Código Designação	Precio Preço
15 x 1/2	5	40	S472G015004000	15,33 €

### S850

Herramienta desmontaje  
Ferramenta desmontagem



Medida Diámetro	bolsa saco	caja caixa	Código Designação	Precio Preço
12	1	20	S850 012000000	2,42 €
15	1	20	S850 015000000	2,42 €
18	1	20	S850 018000000	2,42 €
22	1	20	S850 022000000	2,42 €
22 x 15 x 10	1	25	S850 022015010	3,78 €



# >B< Push



Accesorios de Latón para unión por empuje para diferentes tipos de tubos.  
Acessórios de Latão com união por encaixe para diferentes tipos de tubo..... 246-252

## CARACTERÍSTICAS Y VENTAJAS / CARACTERÍSTICAS E BENEFÍCIOS

- Un único accesorio para conexión con múltiples tipos de tubo, incluidos Cobre, Pex Multicapa, Pb y CPVC.
  - Apto para aplicaciones de agua potable, fría y caliente y para sistemas de calefacción.
  - Disponible en medidas de 12mm a 28mm.
  - Cuerpo del accesorio Latón DZR resistente a la descincación.
  - Diseño compacto, ligero y estético.
  - Junta tórica de EPDM y anillo de Acero Inoxidable.
  - Exclusivo inserto de ajuste para uso con tubos Multicapa.
  - Conforme a los parámetros funcionales de los tubos metálicos: Temperaturas de trabajo entre -20°C y 95°C (16bar a 20°C y 10 bar a 95°C)
  - Giratorio 360°C para instalaciones con válvulas.
  - Rápido y Fácil de instalar.
  - Desmontable y reutilizable.
  - Reciclable al final de su vida útil
  - Pendiente de Patentes Internacionales.
- Um único acessório para união com vários tipos de tubos, incluindo Cobre, Pex, Multicamada, Pb e CPVC
  - Adequado para aplicações de água potável, água quente e fria e sistemas de aquecimento.
  - Disponível nas dimensões de 12mm a 28 milímetros.
  - Corpo do acessório em latão DZR resistente à descincação.
  - Design compacto, ligeiro e estético.
  - O-ring em EPDM e anel de aço inoxidável.
  - Camisa de reforço exclusivo para uso com tubos multicamada
  - De acordo com os parâmetros funcionais de tubos metálicos: Temperaturas de trabalho compreendidas entre -20 e +95°C (16bar a 20°C e 10 bar a 95°C).
  - Capacidade de rotação de 360° para instalações com válvulas.
  - Rápido e fácil de instalar.
  - Desmontável e reutilizável.
  - Recicláveis no final de sua vida útil.
  - Pendente de Patente Internacional.

## APLICACIONES E INFORMACIÓN TÉCNICA / APLICAÇÕES E INFORMAÇÕES TÉCNICAS

Agua potable  
Agua sanitaria (fría y caliente)  
Sistemas de calefacción

Água potável  
Instalações de água quente e fria  
Sistemas de Aquecimento

Medidas disponibles	De 12 - 28 mm y 1/2" - 1"
Temperaturas de trabajo y Presión Hidrostática	0-30°C 16 bar
	65°C 10 bar
	95°C 6 bar
Material	Latón DZR
	Junta tórica EPDM
	Anillo de Acero Inoxidable

Medidas disponíveis	De 12 - 28 mm y 1/2" - 1"
Temperaturas de trabalho e Pressão Hidrostática	0-30°C 16 bar
	65°C 10 bar
	95°C 6 bar
Material	Latão DZR
	O-ring em EPDM
	Anillo de Aço Inoxidável

## NORMATIVA Y CERTIFICACIONES / NORMATIVA E CERTIFICAÇÃO

Referencias certificadas disponibles en los Certificados de Producto / Referências certificadas disponíveis em los Certificados de Produto

WRAS



## PASOS DE MONTAJE / MONTAGEM DO ACESSÓRIO

### INSTALACIÓN CON COBRE Y ACERO CARBONO



### INSTALACIÓN CON PEX Y PB



### INSTALACIÓN CON MULTICAPA



## BM8002G

Racor Loco curvo  
Terminal curvo



Medida Diámetro	bolsa saco	caja caixa	Código Designação	Precio Preço
15 x 1/2"	5	130	BM8002G0150400	14,90 €
15 x 3/4"	5	120	BM8002G0150600	16,53 €
16 x 1/2"	5	130	BM8002G0160400	16,61 €
20 x 1/2"	5	100	BM8002G0200400	18,80 €
22 x 3/4"	5	80	BM8002G0220600	20,55 €
25 x 3/4"	5	60	BM8002G0250600	21,70 €

## BM8090

Codo 90° HH  
Joelho 90° FF



Medida Diámetro	bolsa saco	caja caixa	Código Designação	Precio Preço
12	10	200	BM8090 0120000	11,27 €
15	10	180	BM8090 0150000	9,21 €
16	10	180	BM8090 0160000	9,43 €
18	10	150	BM8090 0180000	10,84 €
20	10	120	BM8090 0200000	13,76 €
22	10	100	BM8090 0220000	15,33 €
25	5	70	BM8090 0250000	19,10 €
28	5	60	BM8090 0280000	24,24 €

## BM8090G

Codo 90° rosca hembra  
Joelho 90° Fêmea roscar



Medida Diámetro	bolsa saco	caja caixa	Código Designação	Precio Preço
15x1/2"	10	150	BM8090G0150400	9,77 €
16x1/2"	10	150	BM8090G0160400	9,82 €
16x3/4"	10	120	BM8090G0160600	13,46 €
18x1/2"	10	120	BM8090G0180400	13,06 €
18x3/4"	10	100	BM8090G0180600	13,85 €
20x3/4"	10	90	BM8090G0200600	15,99 €
22x1/2"	10	100	BM8090G0220400	14,82 €
22x3/4"	10	80	BM8090G0220600	16,17 €
25x3/4"	5	70	BM8090G0250600	19,30 €

## BM8092G

Codo 90° rosca macho  
Joelho 90° Macho roscar



Medida Diámetro	bolsa saco	caja caixa	Código Designação	Precio Preço
15x1/2"	10	150	BM8092G0150400	9,03 €
16x1/2"	10	150	BM8092G0160400	10,43 €
16x3/4"	10	120	BM8092G0160600	13,72 €
18x1/2"	10	120	BM8092G0180400	12,91 €
18x3/4"	10	100	BM8092G0180600	13,27 €
20x3/4"	10	90	BM8092G0200600	14,99 €
22x3/4"	10	80	BM8092G0220600	15,37 €
25x3/4"	5	70	BM8092G0250600	18,15 €

## BM8130

Te HHH  
Tê FFF



Medida Diâmetro	bolsa saco	caja caixa	Código Designação	Precio Preço
12	10	150	BM8130 0121212	14,90 €
15	10	130	BM8130 0151515	13,38 €
16	10	120	BM8130 0161616	13,92 €
18	10	90	BM8130 0181818	14,27 €
20	10	80	BM8130 0202020	19,82 €
22	10	60	BM8130 0222222	20,59 €
25	5	40	BM8130 0252525	26,05 €
28	5	30	BM8130 0282828	32,86 €

## BM8130

Te reducida central  
Tê de redução ao centro



Medida Diâmetro	bolsa saco	caja caixa	Código Designação	Precio Preço
20x16x20	10	80	BM8130 0201620	21,88 €
22x15x22	10	80	BM8130 0221522	26,34 €
22x16x22	10	80	BM8130 0221622	25,93 €
22x18x22	10	60	BM8130 0221822	26,09 €
25x20x25	5	75	BM8130 0252025	28,07 €
28x15x28	5	40	BM8130 0281528	29,18 €
28x22x28	5	30	BM8130 0282228	29,69 €

## BM8130

Te reducida lateral  
Tê de redução ao extremidade



Medida Diâmetro	bolsa saco	caja caixa	Código Designação	Precio Preço
20x20x16	10	80	BM8130 0202016	25,30 €
22x15x15	10	100	BM8130 0221515	20,15 €
22x18x18	10	80	BM8130 0221818	26,14 €
22x22x15	10	80	BM8130 0222215	23,71 €
22x22x18	10	80	BM8130 0222218	25,49 €
28x28x15	5	40	BM8130 0282815	34,07 €
28x28x22	5	30	BM8130 0282822	34,53 €

## BM8130G

Te rosca hembra  
Tê fêmea rosca ao centro



Medida Diâmetro	bolsa saco	caja caixa	Código Designação	Precio Preço
15 x 1/2"	5	90	BM8130G0150415	22,26 €
16 x 1/2"	5	80	BM8130G0160416	22,25 €
20 x 1/2"	5	70	BM8130G0200420	25,47 €
22 x 1/2"	5	60	BM8130G0220422	25,12 €
22 x 3/4"	5	60	BM8130G0220622	25,84 €
25 x 3/4"	5	40	BM8130G0250625	27,98 €
28 x 1"	5	30	BM8130G0280828	29,45 €



## BM8240

Manguito reducido HH  
União de redução FF



Medida Diámetro	bolsa saco	caja caixa	Código Designação	Precio Preço
15 x 12	10	230	BM8240 0151200	<b>15,35 €</b>
16 x 12	10	230	BM8240 0161200	<b>15,35 €</b>
16 x 15	10	210	BM8240 0161500	<b>15,84 €</b>
18 x 15	10	200	BM8240 0181500	<b>15,84 €</b>
20 x 16	10	160	BM8240 0201600	<b>16,19 €</b>
20 x 18	10	150	BM8240 0201800	<b>16,19 €</b>
22 x 15	10	150	BM8240 0221500	<b>16,19 €</b>
22 x 18	10	130	BM8240 0221800	<b>16,64 €</b>
22 x 20	10	140	BM8240 0222000	<b>16,97 €</b>
25 x 20	5	110	BM8240 0252000	<b>17,47 €</b>
28 x 22	5	100	BM8240 0282200	<b>18,26 €</b>

## BM8240G

Racor Loco recto  
Terminais com porca F



Medida Diámetro	bolsa saco	caja caixa	Código Designação	Precio Preço
15 x 1/2"	5	150	BM8240G0150400	<b>10,65 €</b>
15 x 3/4"	5	100	BM8240G0150600	<b>12,83 €</b>
16 x 1/2"	5	150	BM8240G0160400	<b>13,04 €</b>
20 x 1/2"	5	120	BM8240G0200400	<b>14,02 €</b>
22 x 3/4"	5	100	BM8240G0220600	<b>14,58 €</b>
25 x 3/4"	5	80	BM8240G0250600	<b>18,16 €</b>

## BM8243

Manguito reducido MH  
União de redução MF



Medida Diámetro	bolsa saco	caja caixa	Código Designação	Precio Preço
18 x 15	10	180	BM8243 0181500	<b>8,72 €</b>
20 x 16	10	180	BM8243 0201600	<b>9,39 €</b>
22 x 15	10	180	BM8243 0221500	<b>9,85 €</b>
22 x 18	10	160	BM8243 0221800	<b>12,72 €</b>

**BM8243G**
**Manguito recto rosca macho  
Casquilho Macho**

Medida Diâmetro	bolsa saco	caja caixa	Código Designação	Precio Preço
12 x 1/2"	5	160	BM8243G0120400	8,74 €
12 x 1"	5	120	BM8243G0120800	11,56 €
15 x 1/2"	5	150	BM8243G0150400	8,45 €
15 x 3/4"	5	120	BM8243G0150600	9,52 €
15 x 1"	5	100	BM8243G0150800	13,37 €
16 x 1/2"	5	150	BM8243G0160400	8,45 €
16 x 3/4"	5	120	BM8243G0160600	9,52 €
16 x 1"	5	100	BM8243G0160800	13,37 €
18 x 1/2"	5	130	BM8243G0180400	11,17 €
18 x 3/4"	5	120	BM8243G0180600	14,22 €
18 x 1"	5	90	BM8243G0180800	14,58 €
20 x 1/2"	5	120	BM8243G0200400	12,73 €
20 x 3/4"	5	110	BM8243G0200600	11,53 €
20 x 1"	5	90	BM8243G0200800	17,94 €
22 x 3/4"	5	110	BM8243G0220600	14,83 €
22 x 1"	5	80	BM8243G0220800	17,03 €
25 x 1/2"	5	100	BM8243G0250400	15,23 €
25 x 3/4"	5	90	BM8243G0250600	19,37 €
25 x 1"	5	80	BM8243G0250800	19,92 €
28 x 1"	5	90	BM8243G0280800	21,90 €

**BM8270**
**Manguito recto HH  
União simple FF**

Medida Diâmetro	bolsa saco	caja caixa	Código Designação	Precio Preço
12	10	250	BM8270 0120000	10,07 €
15	10	220	BM8270 0150000	8,53 €
16	10	200	BM8270 0160000	9,12 €
18	10	180	BM8270 0180000	10,30 €
20	10	150	BM8270 0200000	12,71 €
22	10	120	BM8270 0220000	12,45 €
25	5	100	BM8270 0250000	18,73 €
28	5	70	BM8270 0280000	22,82 €

**BM8270G**
**Manguito recto rosca hembra  
Casquilho Fêmea**

Medida Diâmetro	bolsa saco	caja caixa	Código Designação	Precio Preço
12 x 1/2"	5	150	BM8270G0120400	11,64 €
15 x 1/2"	5	150	BM8270G0150400	10,03 €
15 x 3/4"	5	120	BM8270G0150600	10,35 €
16 x 1/2"	5	150	BM8270G0160400	10,99 €
16 x 3/4"	5	120	BM8270G0160600	11,31 €
18 x 1/2"	5	140	BM8270G0180400	12,29 €
18 x 3/4"	5	150	BM8270G0180600	12,94 €
20 x 1/2"	5	130	BM8270G0200400	10,59 €
20 x 3/4"	5	60	BM8270G0200600	10,61 €
22 x 1/2"	5	130	BM8270G0220400	11,89 €
22 x 3/4"	5	120	BM8270G0220600	11,15 €
22 x 1"	5	90	BM8270G0220800	16,38 €

## BM8270G

Manguito recto rosca hembra  
Casquilha Fêmea



Medida Diâmetro	bolsa saco	caja caixa	Código Designação	Precio Preço
25 x 1/2"	5	120	BM8270G0250400	21,67 €
25 x 3/4"	5	90	BM8270G0250600	20,64 €
25 x 1"	5	80	BM8270G0250800	20,55 €
28 x 1"	5	80	BM8270G0280800	25,90 €

## BM8301

Tapón H  
Tampão F



Medida Diâmetro	bolsa saco	caja caixa	Código Designação	Precio Preço
12	10	450	BM8301 0120000	5,27 €
15	10	400	BM8301 0150000	5,10 €
16	10	380	BM8301 0160000	5,10 €
18	10	280	BM8301 0180000	7,12 €
20	10	250	BM8301 0200000	8,23 €
22	10	200	BM8301 0220000	9,38 €
25	5	180	BM8301 0250000	10,71 €
28	5	150	BM8301 0280000	14,42 €

## BM8350

Conector  
Conector



Medida Diâmetro	bolsa saco	caja caixa	Código Designação	Precio Preço
15 x 1/2"	10	140	BM8350 0150400	12,88 €
22 x 1/2"	10	110	BM8350 0220400	15,70 €
28 x 1"	5	60	BM8350 0280800	32,35 €

## BM8472G

Codo placa  
Joelho com pater



Medida Diâmetro	bolsa saco	caja caixa	Código Designação	Precio Preço
15 x 1/2"	5	100	BM8472G0150400	15,84 €
16 x 1/2"	5	100	BM8472G0160400	16,19 €
18 x 1/2"	5	90	BM8472G0180400	16,52 €
18 x 3/4"	5	70	BM8472G0180600	16,82 €
20 x 3/4"	5	60	BM8472G0200600	16,97 €
22 x 3/4"	5	60	BM8472G0220600	17,15 €

**BM850**

Herramienta desmontaje  
Ferramenta desmontagem



Medida Diámetro	bolsa saco	caja caixa	Código Designação	Precio Preço
12	5	280	BM850 01200000	<b>0,55 €</b>
15	5	280	BM850 01500000	<b>0,57 €</b>
16	5	280	BM850 01600000	<b>0,59 €</b>
18	5	250	BM850 01800000	<b>0,62 €</b>
20	5	250	BM850 02000000	<b>0,64 €</b>
22	5	250	BM850 02200000	<b>0,66 €</b>
25	5	100	BM850 02500000	<b>0,75 €</b>
28	5	200	BM850 02800000	<b>1,03 €</b>

# >B< Oyster



Accesorios de Latón, Niquelado y Acero Inoxidable para terminaciones roscadas  
Acessórios de Latão, Niquelado e de Aço Inoxidável para terminações roscadas.....254-256

## CARACTERÍSTICAS Y VENTAJAS / CARACTERÍSTICAS E BENEFÍCIOS

- Accesorios de Latón, Niquelados y de Acero Inoxidable para terminaciones roscadas.
  - La estanqueidad se consigue gracias a sus dos juntas tóricas de EPDM, la interna para estanqueidad del tubo y la externa para estanqueidad con el accesorio.
  - Los accesorios son compatibles con tubos de cobre UNE-EN 1057 en estado duro, semiduro y recocido y también tubo de Acero Inoxidable.
  - Rosca paralela macho para conexiones a BSP ISO7 e ISO 229 de accesorios de rosca hembra.
  - Las únicas herramientas que se requieren para la instalación son los alicates Oyster y una llave estándar para cerrar y ajustar.
  - Apto para instalaciones en frío.
  - No se requiere cinta PTFE (Teflón) en su instalación.
- Acessórios de Latão, Niquelado e Aço Inoxidável para uniões roscadas.
  - A selagem é conseguida graças aos dois O-rings em EPDM, a interna para vedar o tubo e a exterior para vedação com o acessório.
  - Os acessórios são compatíveis com tubos de cobre UNE-EN 1057 em estado rígido, semi-rígido e recozido e também com tubo de aço inoxidável.
  - Rosca paralela macho para uniões a BSP ISO7 e ISO 229 para acessórios com rosca fêmea.
  - As únicas ferramentas necessárias para a instalação são alicates Oyster e uma chave para fechar e ajustar.
  - Adequado para instalação em frio.
  - Não requer nenhuma fita de PTFE (Teflon) na sua instalação.

## APLICACIONES E INFORMACIÓN TÉCNICA / APLICAÇÕES E INFORMAÇÕES TÉCNICAS

Agua Potable  
 Aguas Pluviales  
 Calefacción  
 Aire Comprimido (sin aceite)

Água Potável  
 Águas Pluviais  
 Aquecimento  
 Ar Comprimido (sem óleos)

## NORMATIVA Y CERTIFICACIONES / NORMATIVA E CERTIFICAÇÃO

Referencias certificadas disponibles en los Certificados de Producto / Referências certificadas disponíveis em los Certificados de Produto

EN ISO 9002  
 WRAS



kiwa



## PASOS DE MONTAJE / MONTAGEM DO ACESSÓRIO



1. Corte de tubo  
 1. Cortar o tubo



2. Rebabado  
 2. Rebarbar



3. Insertar el accesorio  
 3. Inserir o acessório

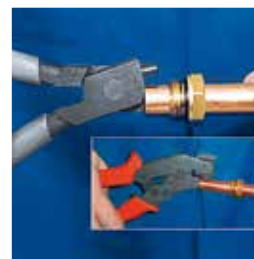

4. Hacer las muescas  
 4. Fazer as marcas no tubo



5. Gráfico de muescas  
 5. Gráfico das marcas

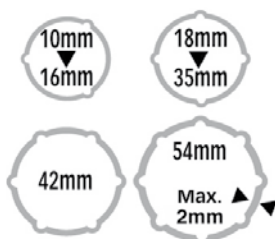

6. Roscar manualmente  
 6. Roscar manualmente



7. Apretar con una llave inglesa.  
 7. Apertar com uma chave inglesa.

## Y3270

Manguitos de dilatación  
Uniões de dilatação



Medida Diámetro	bolsa saco	caja caixa	Código Designação	Precio Preço
1/2	1	50	Y3270 00400000	<b>37,66 €</b>
3/4	1	30	Y3270 00600000	<b>46,26 €</b>
1	1	56	Y3270 00800000	<b>60,63 €</b>
1.1/4	1	36	Y3270 01000000	<b>75,16 €</b>
1.1/2	1	24	Y3270 01200000	<b>100,21 €</b>
2	1	5	Y3270 01600000	<b>252,08 €</b>

## Y4243G

Accesorio - Bronce  
Acessório -Bronze



Medida Diámetro	bolsa saco	caja caixa	Código Designação	Precio Preço
12 x 3/8	10	150	Y4243G01203000	<b>18,89 €</b>
12 x 1/2	10	150	Y4243G01204000	<b>18,89 €</b>
15 x 1/2	10	150	Y4243G01504000	<b>6,71 €</b>
18 x 3/4	10	100	Y4243G01806000	<b>11,13 €</b>
22 x 3/4	10	100	Y4243G02206000	<b>9,42 €</b>
22 x 1	10	50	Y4243G02208000	<b>17,54 €</b>
28 x 1	10	50	Y4243G02808000	<b>20,02 €</b>
35 x 1.1/4	5	20	Y4243G03510000	<b>31,06 €</b>
42 x 1.1/2	5	20	Y4243G04212000	<b>37,71 €</b>
54 x 2	5	20	Y4243G05416000	<b>62,28 €</b>

## Y8243C

Accesorio - Latón cromado  
Acessório - Latão cromado



Medida Diámetro	bolsa saco	caja caixa	Código Designação	Precio Preço
15 x 1/2	10	150	Y8243C01504000	<b>8,76 €</b>

## Y8243G

Accesorio - Latón  
Acessório - Latão



Medida Diámetro	bolsa saco	caja caixa	Código Designação	Precio Preço
10 x 3/8	10	150	Y8243G01003000	17,54 €
10 x 1/2	10	150	Y8243G01004000	21,93 €
12 x 3/8	10	150	Y8243G01203000	17,54 €
12 x 1/2	10	150	Y8243G01204000	17,54 €
14 x 1/2	10	150	Y8243G01404000	17,54 €
15 x 1/2	10	150	Y8243G01504000	6,04 €
16 x 1/2	10	100	Y8243G01604000	19,00 €
16 x 3/4	10	50	Y8243G01606000	23,39 €
18 x 3/4	10	100	Y8243G01806000	8,76 €
18 x 3/4 Solar	10	100	Y8243G0180600S	8,76 €
22 x 3/4	10	100	Y8243G02206000	9,34 €
22 x 1	10	50	Y8243G02208000	12,27 €
28 x 1	10	50	Y8243G02808000	13,15 €

## Y8243V

Accesorio - Niquelado  
Acessório - Niquelado



Medida Diámetro	bolsa saco	caja caixa	Código Designação	Precio Preço
10 x 3/8	10	150	Y8243V01003000	7,29 €
12 x 3/8	10	150	Y8243V01203000	10,57 €
12 x 1/2	10	150	Y8243V01204000	10,36 €
15 x 1/2	10	150	Y8243V01504000	7,40 €
18 x 3/4	10	100	Y8243V01806000	13,17 €
22 x 3/4	10	100	Y8243V02206000	10,65 €



# Valves



Gama de Válvulas de Esfera	
Gama de Válvulas de Esfera.....	257-262
Gama de Válvulas de Compuerta	
Gama de Válvulas de Compuerta.....	262-263
Otras Válvulas	
Otras Válvulas .....	263-264



## VÁLVULAS DE ESFERA

### 1280

Válvula de esfera HH - PN25 -  
palanca

Válvula de esfera FF - PN25 -  
alavanca



Medida Diámetro	bolsa saco	caja caixa	Código Designação	Precio Preço
3/8"	1	120	128015FFR250303	5,20 €
1/2"	1	120	128015FFR250404	6,57 €
3/4"	1	80	128015FFR250606	10,22 €
1"	1	48	128015FFR250808	15,68 €
1.1/4"	1	32	128015FFR251010	24,21 €
1.1/2"	1	24	128015FFR251212	36,07 €
2"	1	12	128015FFR251616	54,08 €
(1) 2.1/2"	1	6	128015FFR252020	127,63 €
(1) 3"	1	4	128015FFR252424	177,61 €
(1) 4"	1	2	128015FFR253232	298,84 €

(1) son PN 16

### 1288

Válvula de esfera HH - PN25 -  
palanca INOX

Válvula de esfera FF - PN25 -  
alavanca INOX



Medida Diámetro	bolsa saco	caja caixa	Código Designação	Precio Preço
1/2"	1	120	128815FFR250404	9,29 €
3/4"	1	80	128815FFR250606	12,38 €
1"	1	48	128815FFR250808	20,21 €
1.1/4"	1	32	128815FFR251010	28,43 €
1.1/2"	1	24	128815FFR251212	45,99 €
2"	1	12	128815FFR251616	67,91 €
(1) 2.1/2"	1	6	128815FFR252020	154,00 €
(1) 3"	1	4	128815FFR252424	225,00 €
(1) 4"	1	2	128815FFR253232	374,34 €

(1) son PN 16

### 1281

Válvula de esfera MH - PN25 -  
palanca

Válvula de esfera MF - PN25 -  
alavanca



Medida Diámetro	bolsa saco	caja caixa	Código Designação	Precio Preço
3/8"	1	120	128115MFR250303	5,75 €
1/2"	1	120	128115MFR250404	7,02 €
3/4"	1	80	128115MFR250606	11,22 €
1"	1	48	128115MFR250808	17,23 €
1.1/4"	1	32	128115MFR251010	26,45 €
1.1/2"	1	24	128115MFR251212	39,63 €
2"	1	12	128115MFR251616	59,48 €

## 1282

Válvula de esfera MM - PN25 -  
palanca  
Válvula de esfera MM - PN25 -  
alavanca



Medida Diámetro	bolsa saco	caja caixa	Código Designação	Precio Preço
3/8"	1	120	128215MMR250303	5,75 €
1/2"	1	120	128215MMR250404	7,90 €
3/4"	1	80	128215MMR250606	11,22 €
1"	1	48	128215MMR250808	18,84 €

## 1283

Válvula esfera con purgador  
PN25 - palanca  
Válvula esfera con purgador  
PN25 - alavanca



Medida Diámetro	bolsa saco	caja caixa	Código Designação	Precio Preço
1/2"	1	96	128315FFR250404	11,84 €
3/4"	1	72	128315FFR250606	16,32 €
1"	1	48	128315FFR250808	24,95 €

## 1284

Válvula de esfera PN25 HH  
ligera  
Válvula de esfera PN25 FF  
ligera



Medida Diámetro	bolsa saco	caja caixa	Código Designação	Precio Preço
<b>MANETA ROJA</b>				
1/2"	1	120	128415FFB250404	5,84 €
3/4"	1	80	128415FFB250606	8,34 €
1"	1	48	128415FFB250808	13,35 €
1.1/4"	1	32	128415FFB251010	17,77 €
1.1/2"	1	24	128415FFB251212	30,67 €
2"	1	12	128415FFB251616	43,33 €
<b>MANETA AZUL</b>				
1/2"	1	120	128415FFR250404	5,84 €
3/4"	1	80	128415FFR250606	8,34 €
1"	1	48	128415FFR250808	13,35 €
1.1/4"	1	32	128415FFR251010	17,77 €
1.1/2"	1	24	128415FFR251212	30,67 €
2"	1	12	128415FFR251616	43,33 €
(1) 2.1/2"	1	6	128415FFR252020	119,25 €
(1) 3"	1	4	128415FFR252424	165,91 €
(1) 4"	1	2	128415FFR253232	279,16 €

(1) son PN 16

## 1285

Válvula de esfera PN25 HH - mariposa

Válvula de esfera PN25 FF - mariposa



Medida Diámetro	bolsa saco	caja caixa	Código Designação	Precio Preço
<b>MANETA ROJA</b>				
3/8"	1	120	128515FFT250303	5,56 €
1/2"	1	120	128515FFT250404	7,38 €
3/4"	1	80	128515FFT250606	10,59 €
1"	1	48	128515FFT250808	17,42 €
<b>MANETA AZUL</b>				
3/8"	1	120	128515FFE250303	5,56 €
1/2"	1	120	128515FFE250404	7,38 €
3/4"	1	80	128515FFE250606	10,59 €
1"	1	48	128515FFE250808	17,42 €

## 1286

Válvula de esfera PN25 MH - mariposa

Válvula de esfera PN25 MF - mariposa



Medida Diámetro	bolsa saco	caja caixa	Código Designação	Precio Preço
<b>MANETA ROJA</b>				
3/8"	1	120	128615MFT250303	5,84 €
1/2"	1	120	128615MFT250404	7,72 €
3/4"	1	80	128615MFT250606	11,66 €
1"	1	48	128615MFT250808	17,77 €
<b>MANETA AZUL</b>				
3/8"	1	120	128615MFE250303	5,84 €
1/2"	1	120	128615MFE250404	7,72 €
3/4"	1	80	128615MFE250606	11,66 €
1"	1	48	128615MFE250808	17,77 €

## 1287

Válvula de esfera PN25 MM - mariposa

Válvula de esfera PN25 MM - mariposa



Medida Diámetro	bolsa saco	caja caixa	Código Designação	Precio Preço
3/8"	1	120	128715MMT250303	5,84 €
1/2"	1	120	128715MMT250404	7,72 €
3/4"	1	80	128715MMT250606	11,66 €
1"	1	48	128715MMT250808	17,77 €

## 1255

Grifo curvo jardín PN16 - palanca

Torneira de jardim PN16 - alavanca



Medida Diámetro	bolsa saco	caja caixa	Código Designação	Precio Preço
1/2"	1	96	125515MHR160404	7,99 €
3/4"	1	80	125515MHR160606	10,34 €
1"	1	40	125515MHR160808	16,44 €

## 1258

Grifo curvo jardín PN16 - palanca INOX  
Torneira de jardim INOX PN16 - alavanca INOX



Medida Diámetro	bolsa saco	caja caixa	Código Designação	Precio Preço
1/2"	1	96	125815MHR160404	10,51 €
3/4"	1	80	125815MHR160606	12,73 €

## 1533

Válvula de unión MH - PN40 - mariposa  
Válvula de unión MF - PN40 - mariposa



Medida Diámetro	bolsa saco	caja caixa	Código Designação	Precio Preço
1/2"	1	72	153315MFT160404	11,64 €
3/4"	1	48	153315MFT160606	17,04 €
1"	1	24	153315MFT160808	34,90 €
1.1/4"	1	20	153315MFT161010	53,04 €

## VÁLVULAS DE COMPUERTA / COMPORTA

## 1120

Válvula Compuerta Latón PN20 - Serie Ligera  
Válvula Comporta Latão PN20 - Serie Ligera



Medida Diámetro	bolsa saco	caja caixa	Código Designação	Precio Preço
1/2"	1	25	112010RRW200404	10,36 €
3/4"	1	25	112010RRW200606	15,70 €
1"	1	20	112010RRW200808	25,04 €
1.1/4"	1	10	112010RRW201010	42,32 €
1.1/2"	1	10	112010RRW201212	51,83 €
2"	1	5	112010RRW201616	86,39 €

## 1122

Válvula Compuerta Latón PN20  
- Serie Estándard  
Válvula Comporta Latão PN20 -  
Serie Standard



Medida Diámetro	bolsa saco	caja caixa	Código Designação	Precio Preço
1/2"	1	25	112210RRW200404	11,22 €
3/4"	1	25	112210RRW200606	16,41 €
1"	1	10	112210RRW200808	25,92 €
1.1/4"	1	5	112210RRW201010	44,03 €
1.1/2"	1	5	112210RRW201212	53,56 €
2"	1	2	112210RRW201616	89,00 €

## OTRAS / OUTRAS VÁLVULAS

## 1450

Válvula antiretorno HH con  
obturador plástico  
Válvula anti-retorno FF con  
obturador plástico



Medida Diámetro	bolsa saco	caja caixa	Código Designação	Precio Preço
1/2"	10	120	145010FF0120404	7,44 €
3/4"	10	80	145010FF0120606	9,86 €
1"	8	64	145010FF0120808	12,11 €
1.1/4"	3	36	145010FF0101010	20,20 €
1.1/2"	1	30	145010FF0101212	23,77 €
2"	1	24	145010FF0101616	36,78 €

## 1451

Válvula antiretorno HH con  
obturador metálico  
Válvula anti-retorno FF con  
obturador metálico



Medida Diámetro	bolsa saco	caja caixa	Código Designação	Precio Preço
1/2"	1	100	145110FF0120404	7,90 €
3/4"	1	50	145110FF0120606	11,03 €
1"	1	30	145110FF0120808	17,30 €
1.1/4"	1	25	145110FF0101010	26,73 €
1.1/2"	1	15	145110FF0101212	39,28 €
2"	1	10	145110FF0101616	53,40 €

## 1461

Válvula de pie de fondo  
Válvula de fundo de poço



Medida Diámetro	bolsa saco	caja caixa	Código Designação	Precio Preço
1/2"	1	80	146110FF0120404	7,09 €
3/4"	1	45	146110FF0120606	11,66 €
1"	1	30	146110FF0120808	13,46 €
1.1/4"	1	15	146110FF0101010	26,01 €
1.1/2"	1	5	146110FF0101212	36,78 €
2"	1	5	146110FF0101616	53,80 €

## 1802

Filtro en Y HH  
Filtro en Y FF



Medida Diámetro	bolsa saco	caja caixa	Código Designação	Precio Preço
1/2"	1	80	180210FF0160404	7,09 €
3/4"	1	50	180210FF0160606	11,22 €
1"	1	20	180210FF0160808	17,86 €
1.1/4"	1	15	180210FF0161010	27,53 €
1.1/2"	1	12	180210FF0161212	39,36 €
2"	1	6	180210FF0161616	76,57 €

## 1910

Purgador automático  
Purgador automático



Medida Diámetro	bolsa saco	caja caixa	Código Designação	Precio Preço
3/8"	1	60	191010M00100300	10,59 €
1/2"	1	60	191010M00100400	11,66 €

## 1AVA

Purgador automático con  
válvula  
Purgador automático com  
válvula



Medida Diámetro	bolsa saco	caja caixa	Código Designação	Precio Preço
3/8"	1	60	1AVA00300000000	15,59 €
1/2"	1	60	1AVA00400000000	16,60 €





Herramientas y productos auxiliares

Ferramentas e produtos auxiliares ..... 265-270

## HERRAMIENTAS PARA GAMA >B< Flex

**P7726**

Máquina manual para Multicapa  
Ferramenta manual para Multicamada



Medida Diámetro	bolsa saco	caja caixa	Código Designação	Precio Preço
16 - 20			P7726 00000000	<b>131,33 €</b>

**P77266**

Inserto mordazas máquina manual  
Mordente ferramenta manual



Medida Diámetro	bolsa saco	caja caixa	Código Designação	Precio Preço
16			P77266 01600000F	<b>21,76 €</b>
18			P77266 01800000F	<b>21,76 €</b>
20			P77266 02000000F	<b>21,76 €</b>

**4972**

Desbarbado



Medida Diámetro	bolsa saco	caja caixa	Código Designação	Precio Preço
		10	4972 000000000	<b>16,50 €</b>

**9940**

Tijera Corta Tubos  
Tesoura Corta -Tubos



Medida Diámetro	bolsa saco	caja caixa	Código Designação	Precio Preço
16 A 32mm			9940 016032000	<b>20,70 €</b>

## 7720

Muelle curvador interno  
Mola para curvar internamente



Medida Diámetro	bolsa saco	caja caixa	Código Designação	Precio Preço
16			7720 509000016F	<b>8,63 €</b>
18			7720 509000018F	<b>8,63 €</b>
20			7720 509000020F	<b>10,35 €</b>
25			7720 509000025F	<b>13,81 €</b>
32			7720 509000032F	<b>15,54 €</b>

## 7720

Muelle curvador externo  
Mola para curvar externamente



Medida Diámetro	bolsa saco	caja caixa	Código Designação	Precio Preço
16			7720 509200016F	<b>13,81 €</b>
18			7720 509200018F	<b>15,54 €</b>
20			7720 509200020F	<b>20,70 €</b>
25			7720 509200025F	<b>24,16 €</b>
32			7720 509200032F	<b>32,79 €</b>

## 7720

Abocardador plástico  
Abocardador em plástico



Medida Diámetro	bolsa saco	caja caixa	Código Designação	Precio Preço
16 - 18 - 20			7720 016018020F	<b>18,98 €</b>
16 - 20 - 25	10		7720 016020025F	<b>24,16 €</b>
20 - 25 - 32			7720 020025032F	<b>24,16 €</b>

## 7720

Abocardador en T metálico  
Abocardador em T metálico



Medida Diámetro	bolsa saco	caja caixa	Código Designação	Precio Preço
16	1	8	7720 016000000F	<b>15,54 €</b>
18			7720 018000000F	<b>17,26 €</b>
20		24	7720 020000000F	<b>18,98 €</b>
25			7720 025000000F	<b>22,43 €</b>
32		24	7720 032000000F	<b>24,16 €</b>

## 7720

Abocardador en T metálico largo  
Abocardador em T metálico largo



Medida Diámetro	bolsa saco	caja caixa	Código Designação	Precio Preço
40		20	7720L040000000F	<b>36,19 €</b>
50		12	7720L050000000F	<b>60,83 €</b>
63	1	8	7720L063000000F	<b>71,14 €</b>
75	1	12	7720L075000000F	<b>77,33 €</b>

## HERRAMIENTAS PARA GAMA >B< MaxiPro

1000002121



Medida Diámetro	Código Designação	Precio Preço
Set Romax Compact TT + Set mordazas 1000001989	1000002121	<b>3.068,75 €</b>

## HERRAMIENTAS PARA GAMA Oyster

Alicates Oyster  
Alicates Oyster



Medida Diámetro	bolsa saco	caja caixa	Código Designação	Precio Preço
12-28	1	10	Y77267 0000000	<b>26,34 €</b>

Alicates Oyster  
Alicates Oyster



Medida Diámetro	bolsa saco	caja caixa	Código Designação	Precio Preço
12-54	1	5	Y77266 0000000	<b>185,58 €</b>

Pasta Decapante Flux - Bote con pincel  
Pasta Decapante Flux  
Embalagen con pincel



Medida Diámetro	bolsa saco	caja caixa	Código Designação	Precio Preço
125 gr		60	4900C022194000	5,52 €

Lana de Acero  
Lã de Aço



Medida Diámetro	bolsa saco	caja caixa	Código Designação	Precio Preço
	1	150	4951 000000000	2,09 €

Estropajo no metálico  
Esfregao para limpeza de tubos



Medida Diámetro	bolsa saco	caja caixa	Código Designação	Precio Preço
	10	24 bolsas	4961 000000000	5,71 €

Decapante en polvo  
Decapante em pó



Medida Diámetro	bolsa saco	caja caixa	Código Designação	Precio Preço
200gr		20	4943 043000000S	13,43 €

Soldadura Estaño / Cobre 3%  
Soldas Estanho / Cobre 3%



Medida Diámetro	bolsa saco	caja caixa	Código Designação	Precio Preço
250 gr		50	4933 033000000	Consultar

# Productos auxiliares

## Produtos auxiliares

Soldadura Estaño / Plata 3%  
Soldas Estanho / Prata 3%



Medida Diámetro	bolsa saco	caja caixa	Código Designação	Precio Preço
250 gr		50	4934 034000000	<b>Consultar</b>

### 9826C

Clip sencillo  
Abraçadeiras simples



Medida Diámetro	bolsa saco	caja caixa	Código Designação	Precio Preço
10	25	800	9826C010000000	<b>0,22 €</b>
12	25	800	9826C012000000	<b>0,22 €</b>
14-15	25	600	9826C014015000	<b>0,23 €</b>
16-18	25	500	9826C016018000	<b>0,30 €</b>
20-22	25	400	9826C020022000	<b>0,30 €</b>
28	25	200	9826C028000000	<b>0,33 €</b>
35	25	200	9826C035000000	<b>0,49 €</b>
42	25	200	9826C042000000	<b>0,73 €</b>

### 9827C

Clip doble  
Abraçadeiras duplas



Medida Diámetro	bolsa saco	caja caixa	Código Designação	Precio Preço
10	25	600	9827C010000000	<b>0,52 €</b>
12	25	600	9827C012000000	<b>0,36 €</b>
14-15	25	400	9827C014015000	<b>0,39 €</b>
16-18	25	300	9827C016018000	<b>0,51 €</b>
20-22	25	200	9827C020022000	<b>0,54 €</b>

Tornillo de fijación M - 6  
Parafusos



Medida Diámetro	bolsa saco	caja caixa	Código Designação	Precio Preço
M-6	100	100	9826C000000000	<b>0,10 €</b>

### 4990

Juntas planas  
Anilhas para abocarados



Medida Diámetro	bolsa saco	caja caixa	Código Designação	Precio Neto Preço liquido
3/8	100	100	4990 003000000S	<b>0,04 €</b>
1/2	100	1.000	4990 004000000S	<b>0,04 €</b>
3/4	100	1.000	4990 006000000S	<b>0,05 €</b>
1	100	1.000	4990 008000000S	<b>0,08 €</b>
1.1/4	100	2.000	4990 010000000S	<b>0,13 €</b>
1.1/2	100	1.000	4990 012000000S	<b>0,14 €</b>
2	50	1.000	4990 016000000S	<b>0,18 €</b>
20.150	100	1.000	4992 020150000	<b>0,06 €</b>
7/8	100	1.000	4990 007000000	<b>0,06 €</b>

**Condiciones generales de venta**  
**Condições de venda**

**Equipos Comerciales España y Portugal**  
**Equipos de Vendas Espanha e Portugal**





## CONDICIONES GENERALES DE VENTA

**IMPUESTOS:** Los Impuestos serán a cargo del comprador.

**PEDIDOS:** Al cursar los pedidos de **IBP ATCOSA** se produce la aceptación de las presentes CONDICIONES GENERALES DE VENTA.

Los pedidos se considerarán válidos sólo después de la emisión por parte de **IBP ATCOSA** de la confirmación o de la factura.

Todo pedido superior a 360 € (sin IVA) será enviado a portes pagados. Pedidos inferiores a este importe tendrán un cargo de 30 €.

Los portes correspondientes a los envíos que se soliciten urgentes y que necesiten de otra agencia de transporte distinta a la que **IBP ATCOSA** tiene contratada, correrán por cuenta del consignatario.

**PAGO:** La forma de pago es giro a 60 días fecha factura. Transcurrido el vencimiento estaremos autorizados a añadir los intereses por el retraso y a suspender eventuales pedidos en curso.

Las ventas al contado serán abonadas en dinero efectivo o bien mediante cheque bancario o talón conformado, por anticipado o contra la entrega de mercancía.

En caso de producirse un impagado, los pedidos pendientes quedarán bloqueados. La mercancía queda en reserva de dominio hasta tanto el comprador haya satisfecho totalmente su importe a **IBP ATCOSA**.

**RECLAMACIONES:** No se aceptarán reclamaciones que contravengan nuestras condiciones generales de venta salvo que hayan sido aceptadas por escrito por **IBP ATCOSA**.

Cualquier reclamación relativa a errores de envío, sólo se admitirá en el plazo máximo de siete días y siempre y cuando vaya acompañada del correspondiente documento.

**ENTREGAS:** La unidad mínima de venta es la bolsa, con la excepción de las piezas relacionadas en el cuadro adjunto cuya unidad mínima de venta es la caja.

**PRECIOS:** Queda anulado cualquier precio vigente u ofertado anterior a esta tarifa.

**IBP ATCOSA** se reserva el derecho a cambiar en cualquier momento y sin previo aviso, las descripciones y fotografías de la presente lista de precios, total o parcialmente.

En caso de litigio se hace renuncia expresa a utilizar a otros Tribunales que no sean los de Córdoba capital.

# Estructura de distribución de CONEX|BÄNNINGER en ESPAÑA



## VENTAS

**FRANCESC OTEO**  
Delegado ZONA ESTE  
Tfno: +34 683357183  
e-mail: francesc.oteo@ibpgroup.com

**ALEJANDRO SÁNCHEZ**  
Delegado ZONA SUR  
Tfno: +34 606 88 94 76  
e-mail:  
alejandro.sanchez@ibpgroup.com

**SATURNINO VARGAS**  
Delegado ZONA CENTRO  
Tfno: +34 629 312 558  
e-mail: saturnino.vargas@ibpgroup.com

## SERVICIO ATENCIÓN AL CLIENTE

**ROSARIO ADARRAGA**  
Responsable S.A.C. ESPAÑA Y PORTUGAL  
Tfnos: +34 957 469 629 - +34 650 445 573  
e-mail: rosario.adarraga@ibpgroup.com

**LOLA PAVÓN**  
Atención al Cliente - ESPAÑA  
Tfnos: +34 957 469 655 - +34 680 222 103  
e-mail: lola.pavon@ibpgroup.com

**BEATRIZ FERNÁNDEZ**  
Atención al Cliente - ESPAÑA  
Tfno: +34 957 469 630 - +34 690 016 378  
e-mail: beatriz.fernandez@ibpgroup.com

## COMERCIAL Y MARKETING

**JOSÉ MIGUEL RUEDA**  
Director Comercial / Marketing  
Tfnos: +34 91 528 11 44 - +34 649 966 258  
e-mail: rueda.jm@ibpgroup.com

**JUAN FRANCISCO MARTÍNEZ**  
Responsable Dpto. de Prescripción  
Tfno: +34 669 731 860  
e-mail: juanfrancisco@ibpgroup.com

**PEDRO SANTOS**  
OEM / Product Manager  
Tfnos: +34 91 527 62 87 - +34 638 316 222  
e-mail: pedro.santos@ibpgroup.com

**MIGUEL ÁNGEL FERNÁNDEZ RICO**  
Marketing  
Tfnos: +34 630 463 959  
e-mail: miguel.fernandez@ibpgroup.com

## CONDIÇÕES GERAIS DE VENDA

**IMPOSTO:** O imposto é pago pelo comprador.

**PEDIDOS:** A venda dos materiais é um facto real e efectivo.

O transporte é pago por nós nas encomendas de valor superior a 600 €. Ordens abaixo deste valor será cobrado 30 €. Para os envios urgentes e que não estejam previstos no despacho semanal, os portes ficarão a cargo do cliente no caso de ser necessária a utilização de outra empresa de transporte.

**FORMA DE PAGAMENTO:**

60 dias, sem desconto.

Em caso de não pagamento no prazo estabelecido, seja qual for o motivo, ficarão bloqueadas todas as encomendas até ao pagamento da dívida vencida. A mercadoria fica sob domínio do fornecedor até ao pagamento integral do valor da mesma ao vendedor.

A IBP fará notas de débito como os valores dos juros sobre as facturas em que não foram cumpridas as datas de vencimento.

**RECLAMAÇÕES:** Não se aceitam devoluções com excepção daquelas peças que apresentem defeitos de fabrico, as quais deverão ser devolvidas às nossas instalações. Em caso de troca, o material por nós enviado será facturado e o devolvido será creditado.

Quaisquer reclamações relativas a erros de envio só serão admitidas num prazo máximo de sete dias e sempre acompanhadas do respectivo picklist.

**QUANTIDADES MÍNIMAS:** A unidade mínima de venda é um saco, com excepção das peças mencionadas no seguinte quadro, em que a unidade mínima é uma caixa

**PREÇOS:** Fica sem efeito qualquer preço que seja anterior a esta tabela.

**A IBP ATCOSA** reserva-se no direito de alterar sem aviso prévio as descrições e fotografias da presente tabela.

Em caso de litígio os tribunais utilizados serão os de Córdoba

# Estrutura de distribuição CONEX|BÄNNINGER PORTUGAL



## VENTAS

EDUARDO ALVAREZ  
Promotor de Vendas PORTUGAL  
Tfno: +351 919 413 508  
e-mail: eduardo.alvarez@ibpgroup.com

VASCO PEREIRA  
Business Development Manager  
Tno: +351 910 602 819  
e-mail: vasco.pereira@ibpgroup.com

## SERVICIO ATENCIÓN AL CLIENTE

ROSARIO ADARRAGA  
Responsable S.A.C. ESPAÑA Y PORTUGAL  
Tfno: +34 957 469 629 +34 650 445573  
e-mail: rosario.adarraga@ibpgroup.com

SIMONE DELGADO  
Atención al Cliente - PORTUGAL  
Tfnos: +34 957 469 631 - +34 648 098 692  
e-mail: simone.delgado@ibpgroup.com

LOLA PAVÓN  
Atención al Cliente - ESPAÑA  
Tfnos: +34 957 469 655 - +34 680 222 103  
e-mail: lola.pavon@ibpgroup.com

BEATRIZ FERNÁNDEZ  
Atención al Cliente - ESPAÑA  
Tfno: +34 957 469 630 - +34 690 016 378  
e-mail: beatriz.fernandez@ibpgroup.com

## COMERCIAL Y MARKETING

JOSÉ MIGUEL RUEDA  
Director Comercial / Marketing  
Tfnos: +34 91 528 11 44 - +34 649 966 258  
e-mail: rueda.jm@ibpgroup.com

JUAN FRANCISCO MARTÍNEZ  
Responsable Dpto. de Prescripción  
Tfno: +34 669 731 860  
e-mail: juanfrancisco@ibpgroup.com

PEDRO SANTOS  
OEM/ Product Manager  
Tfnos: +34 91 527 62 87 - +34 638 316 222  
e-mail: pedro.santos@ibpgroup.com

MIGUEL ÁNGEL FERNÁNDEZ RICO  
Marketing  
Tfnos: +34 630 463 959  
e-mail: miguel.fernandez@ibpgroup.com





#### **Oficinas Centrales**

Calle Sierra de Guadarrama, 33  
28830 San Fernando de Henares (Madrid)  
[comercial@vemair.com](mailto:comercial@vemair.com)

#### **Tienda y Almacén Logístico**

Calle Sierra de Guadarrama, 33  
28830 San Fernando de Henares (Madrid)  
[sanfernando@vemair.com](mailto:sanfernando@vemair.com)

#### **Tienda Villaverde**

Calle Ciudad de Frías, 2 Nave 9  
28021 Madrid (Madrid)  
[villaverde@vemair.com](mailto:villaverde@vemair.com)

 [www.vemair.com](http://www.vemair.com)

#### **Tienda Madrid Centro**

Calle Ezequiel Solana, 71  
28017 Madrid (Madrid)  
[ezequielSolana@vemair.com](mailto:ezequielSolana@vemair.com)

#### **Tienda Rivas Vaciamadrid**

Calle Berbiquí, 21  
28522 Rivas Vaciamadrid (Madrid)  
[rivas@vemair.com](mailto:rivas@vemair.com)

 **91.301.11.16**

 en IBP GROUP company